

Flash

Вспышка

Спалах



“Help Guide” (Web manual)
Refer to “Help Guide” for
in-depth instructions on the
many functions of the flash.

http://rd1.sony.net/help/ilc/1730/h_zz/

Manual de instrucciones	ES
Bedienungsanleitung	DE
Gebruiksaanwijzing	NL
Bruksanvisning	SE
Istruzioni per l'uso	IT
Instruções de operação	PT
Οδηγίες λειτουργίας	GR
Instrukcja obsługi	PL
Návod na obsluhu	SK
Kezelési útmutató	HU
Instrucțiuni de utilizare	RO
Betjeningsvejledning	DK
Návod k použití	CZ
Käyttöohjeet	FI
Инструкция по эксплуатации	RU
Інструкції з експлуатації	UA



4735282240

¡Vea la Guía de Ayuda!



La "Guía de Ayuda" es un manual online que usted puede leer en su ordenador o smartphone. Consúltela para ver detalles sobre los elementos de menú, uso avanzado, y la información más reciente sobre la cámara.



Escanee
aquí

http://rd1.sony.net/help/ilc/1730/h_zz/

HVL-F60RM Guía de Ayuda



Antes de utilizar esta unidad de flash



Actualice el software de su cámara a la versión más reciente antes de utilizar.

Consulte el sitio web de soporte exclusivo para ver información sobre la compatibilidad de la cámara.

<http://www.sony.net/flash/f60rm/>

AVISO

Para reducir el riesgo de incendios o descargas eléctricas,

1) no exponga la unidad a la lluvia o la humedad.

2) no coloque sobre el aparato objetos que contengan líquidos, como, por ejemplo, jarrones.

IEEE802.15.4
2400 MHz
< 3 mW e.i.r.p.

No toque el tubo del flash durante el funcionamiento, ya que podría calentarse al dispararse el flash.

Por la presente Sony Corporation, declara que este equipo cumple con la Directiva 2014/53/UE.

El texto completo de la declaración UE de conformidad está disponible en la dirección Internet siguiente:
<http://www.compliance.sony.de/>

AVISO IMPORTANTE PARA MÉXICO

La operación de este equipo está sujeta a las siguientes dos condiciones: (1) es posible que este equipo o dispositivo no cause interferencia perjudicial y (2) este equipo o dispositivo debe aceptar cualquier interferencia, incluyendo la que pueda causar su operación no deseada.

Para consultar la información relacionada al número del certificado, refiérase a la etiqueta del empaque y/o del producto.

Índice

¡Vea la Guía de Ayuda!	2
Antes de la utilización.....	6

Antes de fotografiar

Desembalaje	7
Ubicación de partes y controles	7
Operaciones básicas.....	9
Utilización de la rueda de control	9
Utilización de la pantalla Quick Navi.....	10
Utilización de la pantalla MENU	12
Preparativos	14
Inserción de las pilas/baterías	14
Montaje/desmontaje de la unidad de flash en/de la cámara.....	15
Conexión de la alimentación de la unidad de flash	16
Emparejamiento con un controlador/receptor inalámbrico por radio (para fotografía con flash inalámbrico por radio)	18

Fotografía

Fotografía.....	21
Fotografía con flash TTL.....	21
Fotografía con flash inalámbrico (con comunicaciones inalámbricas por radio).....	23

Indicadores en pantalla

Lista de íconos en pantalla.....	26
Modo de flash TTL.....	26
Modo de flash MANUAL.....	26
Modo de flash MULTI.....	26
Modo de controlador inalámbrico (control por radio)...	27
Modo de receptor inalámbrico (control por radio)	27
Modo de controlador inalámbrico (comunicaciones inalámbricas ópticas).....	27
Modo remoto inalámbrico (comunicaciones inalámbricas ópticas).....	27

ES

Información técnica y otra

Especificaciones.....	28
Número de guía.....	28
Frecuencia/recuento de destellos.....	29
Otras especificaciones	30

Antes de la utilización

Además de este documento, lea las “Notas sobre el uso” en la Guía de ayuda (página 2).

Notas sobre esta unidad de flash

Esta unidad de flash puede utilizarse en combinación con cámaras digitales de objetivo intercambiable Sony, videocámaras digitales HD de objetivo intercambiable Sony, y cámaras fotográficas digitales que posean una zapata de interfaz múltiple convencional.

- Con respecto a los detalles sobre los modelos de cámaras compatibles con esta unidad de flash, visite el sitio Web de Sony de su área, o póngase en contacto con su proveedor Sony o con el centro de servicio local autorizado por Sony.
- Consulte el manual de instrucciones de esta unidad y refiérase al manual de instrucciones de su cámara.

Notas sobre el manejo de esta unidad de flash

- **Con esta unidad de flash, no utilice ninguna unidad de flash disponible en el mercado con:**
 - más de 250 V
 - polaridad invertida
- **Mantenga el tubo de flash limpio. La superficie sucia del tubo de flash puede causar la acumulación de calor, resultando en humo o quemaduras. Para limpiar el tubo de flash, frótelo con un paño suave, etc.**

- **Esta unidad de flash ha sido diseñada teniendo en mente la protección contra la entrada de materias extrañas, pero no con la intención de protegerla completamente contra la entrada de polvo y de agua. No utilice la unidad en tiempo lluvioso.**

Notas sobre destellos continuos

Durante la fotografía continua con la unidad de flash, la fotografía con flash múltiple, y el flash de modelado, la unidad de flash dispara continuamente.

Estos destellos continuos, así como sus reflejos de paredes circundantes, pueden provocar incomodidad, como un ataque de vértigo, en una persona que tenga los ojos sensibles a la luz. En tal caso, deje de utilizar inmediatamente la unidad de flash.

Desembalaje

Si nota que falta algo, póngase en contacto con su proveedor. Los números entre paréntesis indican la cantidad.

- Unidad de flash (1)
- Tapa protectora de conector (1)
- Minisoporte (almacenado en el estuche) (1)
- Estuche (1)
- Adaptador de rebote (1)
- Filtro de color (ámbar) (1)
- Filtro de color (verde) (1)
- Funda de transporte (1)
- Juego de documentación impresa

* Conecte un adaptador de pilas/baterías externas (no suministrado) a este terminal.

Ubicación de partes y controles

El número entre paréntesis indica el número de la página en la que puede encontrar la descripción.

ES

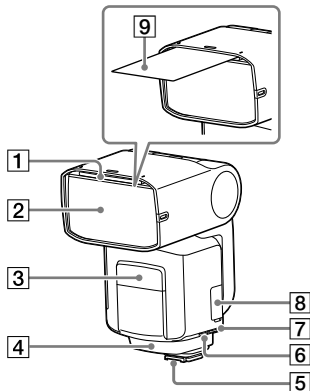

- 1 Panel panorámico incorporado
- 2 Tubo de flash
- 3 Unidad de lámpara LED/
Iluminador de autofocus
- 4 Receptor de señal inalámbrica
(para comunicaciones
inalámbricas ópticas)
- 5 Pata de interfaz múltiple (15)
- 6 Terminal DC IN*
- 7 Terminal de sincronización
- 8 Terminal multi/micro USB
- 9 Lámina de rebote

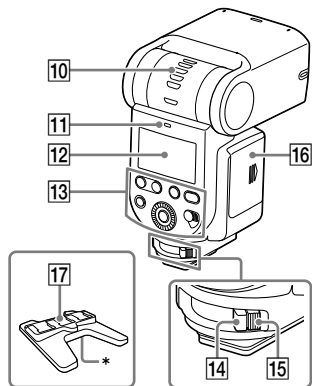

10 Indicador de rebote (ángulo superior/inferior)

11 Luz LINK (24)

12 Panel LCD

13 Consola de operación

14 Palanca de bloqueo (15)

15 Botón de liberación (15)

16 Puerta del compartimento para las pilas (14)

17 Minisoporte

* Orificio para montaje de trípode

Acerca de la iluminación de fondo del panel LCD

La iluminación de fondo del panel LCD se activa y permanece activada durante unos 8 segundos cada vez que se pulsa uno de los botones o se utiliza la rueda de control de la unidad de flash.

- Mientras la iluminación de fondo del panel LCD esté activada, **8** puede pulsar uno de los botones

o utilizar la rueda de control de la unidad para mantenerla activada durante más tiempo.

- Para desactivar la iluminación de fondo del panel LCD, pulse el botón MENU y seleccione [BACKLIGHT], y después [OFF].

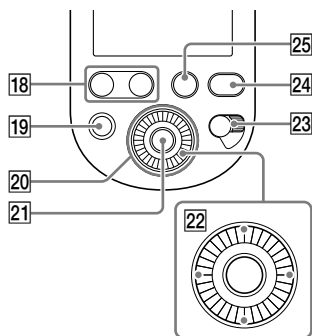

18 Botón LEVEL -/+
Utilizando cualquiera de los botones, podrá ajustar rápidamente la compensación de destello y el nivel de potencia de destello.

19 Botón TEST

20 Rueda de control (9)

21 Botón central

22 Botones de dirección

23 Interruptor de alimentación (16)
Seleccionando "LOCK", podrá inhabilitar la rueda de control y los botones de la unidad de flash para evitar operaciones involuntarias.

24 Botón MENU (12)

25 Botón Fn (función) (10)

Operaciones básicas

Utilización de la rueda de control

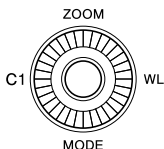

Girando la rueda de control o pulsando los botones de dirección, podrá mover el foco o cambiar un elemento de ajuste en la pantalla Quick Navi o la pantalla MENU. Seleccione el elemento de ajuste que desee y pulse el botón central para habilitar la opción de ajuste. En el momento del envío, los botones de dirección tienen asignadas las funciones siguientes. Con respecto a los detalles sobre las funciones individuales, consulte la Guía de ayuda (página 2).

Operaciones	Funciones	Descripción
Arriba	ZOOM	Cambia la cobertura de flash (zoom).
Abajo	MODE	Cambia el modo de flash.
Izquierda	-	En el momento del envío, este botón no tiene función asignada. Puede asignar una función de su elección al botón.
Derecha	WL MODE	Cambia el modo inalámbrico.

Puede asignar la función que desee a la rueda de control, el botón de dirección individual, y el botón central. Con respecto a los detalles sobre la asignación de funciones, consulte la Guía de ayuda (página 2).

ES

Utilización de la pantalla Quick Navi

Puede pulsar el botón Fn (función) de la unidad de flash para cambiar los ajustes para fotografía, tales como el modo de flash seleccionado, de acuerdo con las indicaciones en pantalla. Seleccione el elemento de ajuste que desee y gire la rueda de control para cambiar la opción de ajuste.

1 Pulse el botón Fn (función) (1).

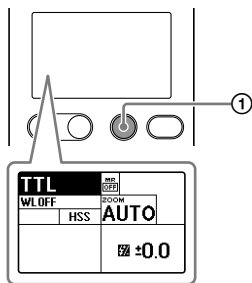

2 Seleccione el elemento de ajuste que desee con los botones de dirección.

- Al pulsar el botón central después de la operación mencionada, se visualizará la pantalla específica para el ajuste del elemento seleccionado.

TTL	MR OFF
WL OFF	ZOOM
HSS	AUTO
	±0.0

3 Gire la rueda de control para cambiar la opción de ajuste.

TTL	MR OFF
WL OFF	ZOOM
HSS	AUTO
	+1.0

4 Pulse el botón Fn (función).

Elementos de ajuste	Descripción	Opciones de ajuste
TTL	Ajuste de modo de flash	TTL(*)/MANUAL/MULTI/flash desactivado/GROUP
WLOFF	Ajuste de modo inalámbrico	WL OFF(*)/CMD/RVC (control por radio) WL OFF(*)/CTRL/RMT (control óptico)
HSS	Ajuste de sincronización de alta velocidad	ON(*)/OFF
ZOOM AUTO	Ajuste de cobertura de flash (zoom)	AUTO(*)/20-200
MR OFF	Invocación de ajustes previamente registrados	OFF(*)/MR1/MR2
±0.0	Ajuste de compensación de destello	-3.0 - +3.0
1/1	Ajuste del nivel de potencia de destello	1/1 - 1/256, OFF, CMD LINK
5Hz	Ajuste de la frecuencia de destello para el modo de flash MULTI	1 - 100
10TIMES	Ajuste del recuento de destellos para el modo de flash MULTI	2 - 100, --
➤T	Ajuste de flash CMD (control por radio) Ajuste de flash CTRL (control óptico)	ON(*)/OFF
RATIO CONTROL: OFF	Ajuste de relación de iluminación	ON/OFF(*)
A B C	Ajuste de la relación de nivel de potencia de destello	OFF/1(*) - 16
RCVREMOTE: OFF	Ajuste remoto de receptor	ON/OFF(*)
GROUP: A	Ajuste de grupo inalámbrico	OFF/A(*)/B/C/D/E (control por radio) RMT(*)/RMT2 (control óptico)

* Ajuste predeterminado en fábrica

Los elementos y opciones disponibles para ajuste varían dependiendo del modo de flash.

Utilización de la pantalla MENU

Puede pulsar el botón MENU de la unidad de flash para cambiar los ajustes de la pantalla MENU. Mueva el foco al elemento de ajuste que desee con los botones de dirección, y después pulse el botón central para seleccionar el elemento.

1 Pulse el botón MENU (①).

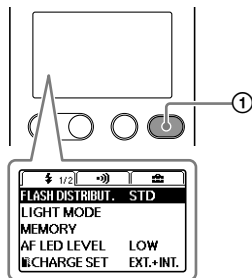



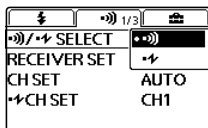



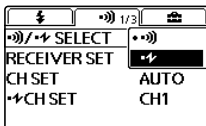



2 Mueva el foco al elemento de ajuste que desee con los botones de dirección, y después pulse el botón central.



3 Cambie la opción de ajuste con los botones de dirección y pulse el botón central.



Grupos	Elementos de ajuste	Descripción	Opciones de ajuste
	FLASH DISTRIBUT.	Ajuste de distribución de destello	STD(*)/CENTER/EVEN
	LIGHT MODE	Ajuste ON/OFF de lámpara LED	ON/OFF
	MEMORY	Registro de los modos y ajustes deseados	MR1/MR2
	AF LED LEVEL	Ajuste de nivel del iluminador de autofocus	HIGH/LOW(*)
	 CHARGE SET	Ajuste de carga del flash cuando se conecte un adaptador de pilas/baterías externas	EXT.+INT.*/EXT.
	TEST	Ajuste de destello de prueba	GROUP/1TIME(*)/3TIMES/4SEC
	TTL LEVEL MEMORY	Ajuste de memoria de nivel TTL	ON(*)/OFF
	LEVEL STEP	Ajuste de paso de nivel de potencia de destello	0.3EV(*)/0.5EV
	CUSTOM KEY	Ajustes de controles personalizados	-
	 /  SELECT	Ajuste de tipo de control inalámbrico	 (*)/ 
	RECEIVER SET	Ajustes de receptor	-
	CH SET	Ajuste de canal (control por radio)	AUTO(*)/CH1-CH14
	 CH SET	Ajuste de canal (control óptico)	CH1(*)-CH4
	REMOTE RELEASE	Ajuste de modo de disparo remoto	ON/OFF(*)
	 WITH RELEASE	Ajuste del destello de sincronización de disparo remoto	ON/OFF(*)
	PAIRING	Emparejamiento	-
	PAIRED DEVICE	Lista de dispositivos emparejados	-
	WL READY LAMP	Ajuste de lámpara de flash inalámbrico listo	ON/OFF(*)
	BACKLIGHT	Ajuste de iluminación de fondo de panel LCD	AUTO1(*)/AUTO2/ON/OFF
	 BEEP	Ajuste del sonido de pitido	ON/OFF(*)
	m/ft	Ajuste de unidad de alcance del flash	m(*)/ft
	POWER SAVE	Ajuste del temporizador de ahorro de energía	30SEC/3MIN(*)/30MIN/OFF
	WL POWER SAVE	Ajuste del temporizador de ahorro de energía de flash inalámbrico	60MIN(*)/240MIN/OFF
	VERSION	Visualiza la versión del software de este producto / RCV	-
	RESET	Repone ajustes para la pantalla Quick Navi	-
INITIALIZE	Restablece ajustes a sus valores predeterminados	-	

* Ajuste predeterminado en fábrica

Preparativos

Inserción de las pilas/baterías

La unidad de flash puede acomodar cualquiera de los juegos siguientes:

- Cuatro pilas alcalinas de tamaño AA
- Cuatro baterías de hidruro de níquel-metal (Ni-MH)

Antes de utilizar las baterías de hidruro de níquel-metal, asegúrese de cargarlas con el cargador de baterías especificado.

No utilice baterías de iones de litio en esta unidad de flash ya que podrían evitar que la unidad de flash brindase el máximo rendimiento.

Con la unidad de flash no se suministran pilas/baterías.

- 1 Mantenga presionado el botón de liberación (1), y después deslice la puerta del compartimiento para las pilas para abrirla en el sentido de las flechas (2 y 3).**

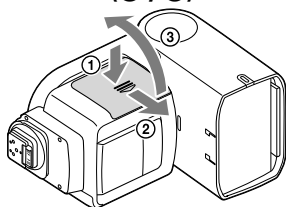

- 2 Inserte las baterías en el compartimiento de baterías como se muestra en la ilustración (⊕ ⊖). (⊕ ⊖ indica la dirección de las pilas.)**

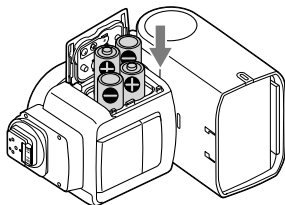

- 3 Cierre la puerta del compartimiento para las pilas.**

- Realice las operaciones del paso 1 en orden inverso.

Montaje/desmontaje de la unidad de flash en/de la cámara

■ Para montar la unidad de flash en la cámara

1 Desconecte la alimentación de la unidad de flash.

- Si su cámara está equipada con flash incorporado, asegúrese de que el flash de la cámara no se suelte.

2 Mantenga presionado el botón de liberación y gire la palanca de bloqueo alejándola de "LOCK".

3 Retire la tapa protectora de terminales de la unidad de flash; y la tapa de la zapata de la cámara.

4 Inserte la pata de interfaz múltiple de la unidad de flash en la zapata de interfaz múltiple de la cámara y presione a fondo la pata.

5 Gire la palanca de bloqueo hacia "LOCK" para asegurar la unidad de flash a la cámara.

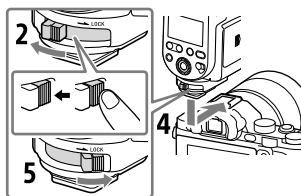

■ Para desmontar la unidad de flash de la cámara

En primer lugar, desconecte la alimentación de unidad de flash. Mantenga presionado el botón de liberación, gire la palanca de bloqueo alejándola de "LOCK", y después deslice la unidad fuera de la zapata de interfaz múltiple.

Nota

- Cuando no vaya a utilizar la unidad de flash, asegúrese de volver a colocar la tapa protectora de terminales en la pata de interfaz múltiple.

ES

Conexión de la alimentación de la unidad de flash

Ponga el interruptor de alimentación en ON.

Cuando se conecte la alimentación de la unidad de flash, en el panel LCD se visualizarán los indicadores en pantalla.

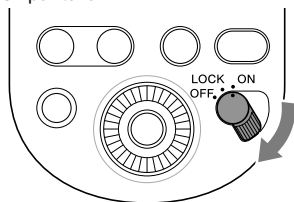

Carga del flash

Cuando conecte la alimentación de la unidad de flash, la unidad de flash comenzará a cargarse.

Cuando esta unidad de flash se cargue completamente, el botón TEST de la parte posterior de la unidad de flash se encenderá en naranja.

Además, seleccionando [ON] para [BEEP] en la pantalla MENU, podrá establecer que la unidad de flash emita un pitido cuando se cargue completamente.

Modo de ahorro de energía

- Si la unidad de flash se deja de usar durante 3 minutos o más mientras esté utilizándose sola o conectada a la cámara en un estado de ahorro de energía, el panel LCD se desactivará automáticamente para conservar energía de las pilas/baterías.
- Durante la fotografía con flash inalámbrico con la unidad de flash utilizada como flash fuera de cámara, la unidad de flash pasará al modo de ahorro de energía en 60 minutos.
- Al abrir el interruptor de alimentación de la cámara* conectada, la unidad de flash entrará automáticamente en el modo de ahorro de energía.
* Excepto para DSLR-A100
- Puede pulsar el botón MENU y seleccionar [POWER SAVE] para especificar el temporizador de ahorro de energía, o seleccionar [WL POWER SAVE] para especificar el temporizador de ahorro de energía para fotografía con flash inalámbrico.

Comprobación de la energía restante de las pilas/baterías

Cuando las pilas/baterías se estén agotando, en el panel LCD se visualizará el indicador de pilas/baterías bajas como advertencia.

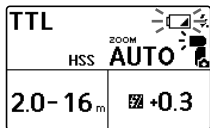

Cuando  esté parpadeando: Se recomienda reemplazar las pilas/baterías. En este estado, sin embargo, la unidad de flash todavía podrá destellar.

Cuando en el panel LCD solamente esté visualizándose : La unidad de flash no podrá destellar. Reemplace las pilas/baterías.

Notas sobre destellos continuos

Si esta unidad de flash destella en rápida sucesión durante un corto período de tiempo, su circuito de seguridad incorporado se activará para suspender el destello del flash. En el panel LCD, se visualizará .

Además, si la temperatura del interior de la unidad de flash se eleva aún más, en el panel LCD se encenderá  (indicador de sobrecalentamiento) para indicar

que el destello del flash estará inhabilitado durante cierto tiempo. En tal caso, abra el interruptor de alimentación de la unidad de flash, y déjela sin utilizar durante unos 20 minutos para permitir que se enfríe.

Los destellos continuos calientan las pilas/baterías del interior de la unidad de flash. Tenga mucho cuidado cuando extraiga las pilas/baterías.

ES

Emparejamiento con un controlador/receptor inalámbrico por radio (para fotografía con flash inalámbrico por radio)

Para realizar la fotografía con flash inalámbrico por radio con esta unidad de flash, necesitará otra unidad de flash que admita comunicaciones inalámbricas por radio además de esta unidad de flash, y tendrá que emparejarlas juntas.

Para emparejar esta unidad de flash con un controlador/receptor inalámbrico por radio (no suministrado), consulte el manual de instrucciones suministrado con el dispositivo.

Sugerencia

- Para el emparejamiento, ambos dispositivos deberán estar situados dentro de 1 m entre sí.
- Podrá emparejar la unidad de flash con un máximo de 15 unidades receptoras.

1 Conecte la alimentación de esta unidad de flash y del otro dispositivo.

2 Pulse el botón WL (1) para que se visualice la pantalla para ajuste del modo inalámbrico, y después especifique una unidad de flash como unidad controladora y la otra como unidad receptora.

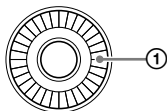

- Para especificar una unidad de flash como unidad controladora, seleccione [CMD].

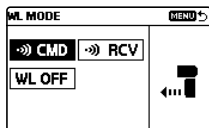

- Para especificar una unidad de flash como unidad receptora, seleccione [RCV].

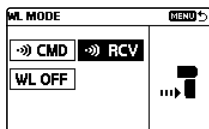

Sugerencia

- Esta unidad de flash es capaz de utilizar 2 tipos de comunicaciones inalámbricas para fotografía con flash inalámbrico: comunicaciones inalámbricas por radio y ópticas. Puede elegir el tipo inalámbrico seleccionando []/ [] SELECT en la pantalla MENU. Para ajustar la unidad a fin de que utilice comunicaciones inalámbricas ópticas, consulte la Guía de ayuda (página 2).

- Puede ver o borrar la(s) unidad(es) receptora(s) emparejada(s) seleccionando [PAIRED DEVICE] en la pantalla MENU.

Nota

- Las instrucciones ofrecidas hasta ahora se basan en el supuesto de que esta unidad de flash utiliza las comunicaciones inalámbricas por radio predeterminadas.
- Cuando haya cambiado el ajuste de la unidad controladora y la haya especificado como unidad receptora, o viceversa, asegúrese de restablecer el emparejamiento entre las unidades.

3 En esta unidad de flash y en la otra unidad de flash, pulse el botón MENU (2) y seleccione [PAIRING].

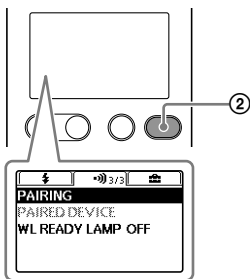

- En la unidad controladora se visualizará la pantalla siguiente.



- En la unidad receptora se visualizará la pantalla siguiente.



4 Seleccione [OK] para establecer el emparejamiento.

- En la unidad controladora se visualizará la pantalla siguiente.

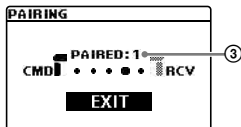

El emparejamiento está establecido. En la unidad controladora, podrá continuar el emparejamiento con otras unidades receptoras. Cada vez que se establezca el emparejamiento con una unidad receptora, el número de dispositivos emparejados (3) aumentará.

- En la unidad receptora se visualizará la pantalla siguiente.



El emparejamiento está establecido.

Cuando se establezca el emparejamiento, la luz LINK se encenderá en verde.

Para establecer un emparejamiento con 2 o más dispositivos

Ajuste cada dispositivo que desee emparejar con esta unidad de flash como unidad receptora, y repita los pasos 3 y 4.

Cuando haya terminado de emparejar todas las unidades receptoras, seleccione [EXIT] en la unidad controladora, y después [OK] en la pantalla siguiente.

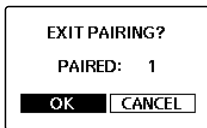

Fotografía

Fotografía con flash TTL

ES

1 Seleccione el modo de flash.

Pulse el botón MODE (①) y gire la rueda de control para seleccionar [TTL].

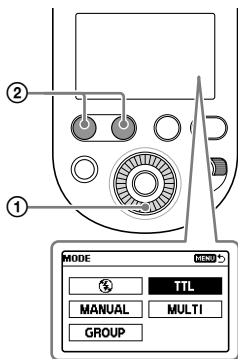

2 Pulse el disparador para tomar una foto.

Asegúrese de que la unidad de flash esté lista para destellar antes de pulsar el disparador en la cámara. El botón TEST encendido en naranja indica que la unidad de flash está lista para destellar.

- Tome fotos dentro del alcance del flash indicado. Esta unidad de flash es capaz de indicar distancias dentro de la gama de 0,7 m a 28 m. Si la distancia sobrepasa esta gama, se encenderá \pm o \pm junto al indicador de alcance del flash.
- Puede pulsar el botón LEVEL -/+ (②) para cambiar el valor de compensación de destello (ajuste del nivel de potencia de destello).
- Para utilizar el flash de relleno o el modo de flash automático de la cámara, tendrá que seleccionar el modo en la cámara.
- Antes de fotografiar con la unidad de flash utilizando el autodisparador de la cámara, asegúrese de que el botón TEST esté encendido.
- Si la compensación de destello se realiza tanto en la unidad de flash como en la cámara, ambos valores de compensación se sumarán para el destello del flash. Sin embargo, en el panel LCD de la unidad de flash solamente se visualizará el valor de compensación especificado en la unidad.

■ Selección del modo de flash

Puede pulsar el botón MODE y girar la rueda de control para seleccionar los modos de flash siguientes además del modo de flash TTL. Para fotografiar en el modo de flash individual, consulte la Guía de ayuda (página 2).

- **Modo de flash MANUAL**
Necesita ajustar manualmente el nivel de potencia de destello para mantenerlo constante.
- **Modo de flash MULTI**
Mientras el obturador esté abierto, podrá disparar múltiples destellos con el recuento de flash y la frecuencia especificados.
- **Modo de flash GROUP**
Puede seleccionar este modo de flash para fotografía con flash inalámbrico por radio. En el modo de flash GROUP, podrá combinar el modo de flash TTL con el modo de flash MANUAL para disparar destellos.
- **Modo de flash OFF**
El destello del flash está inhabilitado.

■ Ajuste automático del balance de blancos con información de temperatura del color

El balance de blancos se ajusta automáticamente en la cámara (excepto para DSLR-A100) basándose en la información

de temperatura de color en el momento del destello del flash.

- Esta función trabaja cuando la unidad de flash está montada en la cámara y colocada en el modo de flash TTL.
- Esta función trabajará cuando en la cámara se haya especificado [Auto] o [Flash] para el balance de blancos.

— Modo de flash TTL* —

El modo de flash manual proporciona una intensidad de flash fijada con independencia del brillo del motivo y del ajuste de la cámara. El modo de flash TTL mide la luz del motivo que se refleja a través del objetivo. La medición TTL tiene también una función de medición P-TTL, que añade un flash previo a la medición TTL, y una función de medición ADI, que añade datos de distancia a la medición P-TTL.

- * TTL = Through The Lens (a través del objetivo)
- La medición ADI es posible en combinación con un objetivo con codificador de distancia integrado. Antes de usar la función de medición ADI, compruebe si el objetivo tiene un codificador de distancia integrado, consultando las especificaciones del manual de instrucciones suministrado para su objetivo.

Fotografía con flash inalámbrico (con comunicaciones inalámbricas por radio)

Fotografía con flash inalámbrico por radio

Esta unidad de flash admite comunicaciones inalámbricas por radio para fotografía con flash. Especifique [CMD] para la unidad controladora montada en la cámara y [RCV] para la unidad receptora (flash fuera de cámara) cuya operación de flash se controlará de forma inalámbrica.

Sugerencia

- Para realizar la fotografía con flash inalámbrico por radio, deberá establecer previamente el emparejamiento entre la unidad controladora y la(s) unidad(es) receptora(s) (página 18).

- 1 Pulse el botón WL (1) de esta unidad de flash y seleccione [CMD] para la unidad controladora; y [RCV] para la unidad receptora.**

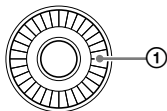

- Para especificar una unidad de flash como unidad controladora, seleccione [CMD].

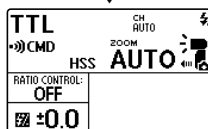
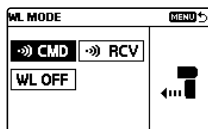

- Para especificar una unidad de flash como unidad receptora, seleccione [RCV].

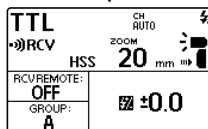
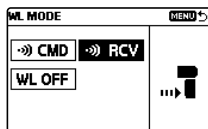

La distancia de comunicación inalámbrica disponible entre la unidad controladora y la unidad receptora es de aproximadamente 30 m. (Obtenida bajo nuestras condiciones de medición.)

■ Fotografía con flash inalámbrico (con la unidad receptora)

Puede especificar otra unidad de flash montada en la cámara o controlador inalámbrico por radio como unidad controladora, y después utilizar la unidad controladora para controlar la operación de destello de esta unidad de flash situada lejos de la cámara.

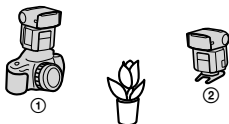

① Unidad controladora (CMD)

② HVL-F60RM

Como unidad controladora puede utilizar esta unidad de flash o un controlador inalámbrico por radio.

1 Seleccione el modo de flash inalámbrico (WL) en la cámara.

- Para seleccionar el modo de flash en la cámara, consulte el manual de instrucciones suministrado con la cámara.

2 Pulse el botón WL de esta unidad de flash y seleccione [RCV].

3 Pulse el botón Fn (función) y especifique el grupo inalámbrico para esta unidad de flash.

- Con respecto a los detalles, consulte la Guía de ayuda (página 2).

4 Monte el minisoporte en esta unidad de flash.

- Con respecto a los detalles sobre el montaje del minisoporte, consulte la Guía de ayuda.

5 Monte otra unidad de flash especificada como [CMD] (unidad controladora) en la cámara.

- Asegúrese de que se visualice [CMD] en el panel LCD de la unidad controladora.

6 Coloque la cámara y esta unidad de flash.

7 Asegúrese de que la unidad de flash de la cámara (unidad controladora) y esta unidad de flash estén conectadas de forma inalámbrica y listas para destellar.

- Conectadas de forma inalámbrica: La luz LINK está encendida en verde.

- Listas para destellar:
 - El botón TEST de la parte posterior de la unidad está encendido en naranja.
 - Cuando se haya seleccionado [ON] para [WL READY LAMP] en la pantalla de ajustes MENU, parpadeará el iluminador de autofocus de la parte frontal de la unidad receptora.
-

8 Pulse el disparador para tomar una foto.

- Para disparar un destello de prueba, pulse el botón TEST de la unidad controladora.
-

Sugerencia

- En las unidades receptoras, se aplicará el modo de flash de la unidad controladora.
- Durante la fotografía con flash manual, podrá pulsar el botón Fn (función) y especificar [CMD LINK] para el ajuste de nivel de potencia de destello a fin de permitir el ajuste en la unidad controladora.

Lista de íconos en pantalla

Las imágenes de pantalla siguientes se ofrecen como ejemplos y pueden diferir de las que realmente se vean en el panel LCD.

Modo de flash TTL

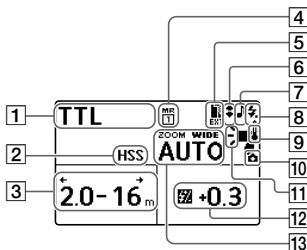

- 1 Modo de flash
- 2 Ajuste de sincronización de alta velocidad
- 3 Alcance del flash
- 4 Recuperación de memoria
- 5 Estado del adaptador de pilas/baterías externas
- 6 Flash de rebote
- 7 Ajuste del sonido de pitido
- 8 Lista para destellar
- 9 Estado de temperatura interna

Modo de flash MANUAL

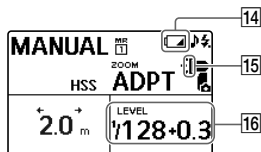

- 10 Conectado a cámara
- 11 Ajuste de distribución de destello
- 12 Compensación de destello
- 13 Cobertura de flash (zoom)
- 14 Indicador de pilas/baterías débiles
- 15 Adaptador de rebote
- 16 Nivel de potencia de destello

Modo de flash MULTI

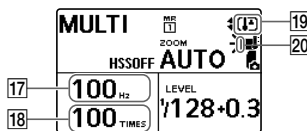

- 17 Frecuencia de destello en el modo de flash MULTI
- 18 Recuento de destellos en el modo de flash MULTI
- 19 Indicador de sobrecalentamiento
- 20 Filtro de color

Modo de controlador inalámbrico (control por radio)

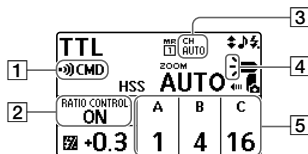

Modo remoto inalámbrico (comunicaciones inalámbricas ópticas)

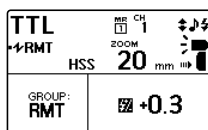

Modo de receptor inalámbrico (control por radio)

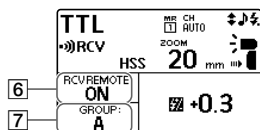

Modo de controlador inalámbrico (comunicaciones inalámbricas ópticas)

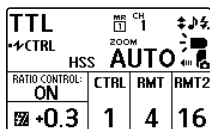

- 1 Modo inalámbrico
- 2 Ajuste de control de relación de iluminación
- 3 Canal inalámbrico
- 4 Ajuste de distribución de destello/Ajuste del controlador/unidad de flash controladora
- 5 Relación de iluminación
- 6 Ajuste remoto de receptor
- 7 Ajuste de grupo inalámbrico

Especificaciones

Número de guía

Flash normal/distribución de destello STD (ISO 100)

Flash manual/formato de 35 mm

Nivel de potencia de destello	BA* ^{1*2}	BA* ¹	Ajuste de cobertura de flash (mm)									
			14* ²	20	24	28	35	50	70	105	135	200
1/1	16	23	14	25	26	28	30	37	46	49	54	60
1/2	11,3	16,3	9,9	17,7	18,4	19,8	21,2	26,2	32,5	34,6	38,2	42,4
1/4	8	11,5	7	12,5	13	14	15	18,5	23	24,5	27	30
1/8	5,7	8,1	4,9	8,8	9,2	9,9	10,6	13,1	16,3	17,3	19,1	21,2
1/16	4	5,8	3,5	6,3	6,5	7	7,5	9,3	11,5	12,3	13,5	15
1/32	2,8	4,1	2,5	4,4	4,6	4,9	5,3	6,5	8,1	8,7	9,5	10,6
1/64	2	2,9	1,8	3,1	3,3	3,5	3,8	4,6	5,8	6,1	6,8	7,5
1/128	1,4	2	1,2	2,2	2,3	2,5	2,7	3,3	4,1	4,3	4,8	5,3
1/256	1	1,4	0,9	1,6	1,6	1,8	1,9	2,3	2,9	3,1	3,4	3,8

*¹ Cuando el adaptador de rebote está conectado.

*² Cuando está fijado el panel panorámico.

Formato APS-C

Nivel de potencia de destello	BA* ^{1*2}	BA* ¹	Ajuste de cobertura de flash (mm)									
			14* ²	20	24	28	35	50	70	105	135	200
1/1	16	23	14	26	27	30	37	46	47	49	54	60
1/2	11,3	16,3	9,9	18,4	19,1	21,2	26,2	32,5	33,2	34,6	38,2	42,4
1/4	8	11,5	7	13	13,5	15	18,5	23	23,5	24,5	27	30
1/8	5,7	8,1	4,9	9,2	9,5	10,6	13,1	16,3	16,6	17,3	19,1	21,2
1/16	4	5,8	3,5	6,5	6,8	7,5	9,3	11,5	11,8	12,3	13,5	15
1/32	2,8	4,1	2,5	4,6	4,8	5,3	6,5	8,1	8,3	8,7	9,5	10,6
1/64	2	2,9	1,8	3,3	3,4	3,8	4,6	5,8	5,9	6,1	6,8	7,5
1/128	1,4	2	1,2	2,3	2,4	2,7	3,3	4,1	4,2	4,3	4,8	5,3
1/256	1	1,4	0,9	1,6	1,7	1,9	2,3	2,9	2,9	3,1	3,4	3,8

*¹ Cuando el adaptador de rebote está conectado.

*² Cuando está fijado el panel panorámico.

Flash plano HSS/distribución de destello STD (ISO 100)

Flash manual/formato de 35 mm

Velocidad de obturación	BA*1*2	BA*1	Ajuste de cobertura de flash (mm)									
			14*2	20	24	28	35	50	70	105	135	200
1/250	4,6	6,4	4,2	7	7,7	8,4	8,4	10,8	12,9	14	15,3	16,7
1/500	3,2	4,6	3	5	5,4	5,9	5,9	7,7	9,1	9,9	10,8	11,8
1/1000	2,3	3,2	2,1	3,5	3,8	4,2	4,2	5,4	6,4	7	7,7	8,4
1/2000	1,6	2,3	1,5	2,5	2,7	3	3	3,8	4,6	5	5,4	5,9
1/4000	1,1	1,6	1	1,8	1,9	2,1	2,1	2,7	3,2	3,5	3,8	4,2
1/8000	0,8	1,1	0,7	1,2	1,4	1,5	1,5	1,9	2,3	2,5	2,7	3
1/16000	0,6	0,8	0,5	0,9	1	1	1	1,4	1,6	1,8	1,9	2,1

*1 Cuando el adaptador de rebote está conectado.

*2 Cuando está fijado el panel panorámico.

Formato APS-C

Velocidad de obturación	BA*1*2	BA*1	Ajuste de cobertura de flash (mm)									
			14*2	20	24	28	35	50	70	105	135	200
1/250	4,6	6,4	4,2	7,7	7,7	8,4	10,8	12,9	14	14	15,3	16,7
1/500	3,2	4,6	3	5,4	5,4	5,9	7,7	9,1	9,9	9,9	10,8	11,8
1/1000	2,3	3,2	2,1	3,8	3,8	4,2	5,4	6,4	7	7	7,7	8,4
1/2000	1,6	2,3	1,5	2,7	2,7	3	3,8	4,6	5	5	5,4	5,9
1/4000	1,1	1,6	1	1,9	1,9	2,1	2,7	3,2	3,5	3,5	3,8	4,2
1/8000	0,8	1,1	0,7	1,4	1,4	1,5	1,9	2,3	2,5	2,5	2,7	3
1/16000	0,6	0,8	0,5	1	1	1	1,4	1,6	1,8	1,8	1,9	2,1

*1 Cuando el adaptador de rebote está conectado.

*2 Cuando está fijado el panel panorámico.

Frecuencia/recuento de destellos

	Con pilas alcalinas	Con baterías de hidruro de níquel-metal
Frecuencias de destello (seg.)	Aprox. 0,1 - 2,5	Aprox. 0,1 - 1,7
Recuento de destellos (veces)	Aprox. 150 o más	Aprox. 220 o más

- El recuento de destellos indica el número aproximado de destellos disponibles antes de que se agoten unas pilas/baterías nuevas.

ES

Otras especificaciones

Funciones inalámbricas por radio:

Banda de frecuencia: 2,4 GHz

Número de canales: 14 canales

Distancia de comunicación:

Aproximadamente 30 m (Obtenida bajo nuestras condiciones de medición.)

- La distancia ofrecida arriba se aplica en condiciones donde no hay obstáculos, blindaje, o interferencias de ondas de radio.
- La distancia de comunicación podrá ser más corta dependiendo del posicionamiento de los productos, el ambiente medioambiental, y las condiciones meteorológicas.

Control de flash Control de flash con un flash previo (P-TTL/ADI)

Prestaciones de flash continuo 40 ciclos de 10 destellos por segundo (Flash normal, nivel de potencia 1/32, 105 mm baterías de hidruro de níquel-metal)

Iluminador de autofocus Flash automático con bajo contraste y brillo
Gama de funcionamiento (Cuando se haya montado un objetivo de 50 mm ajustado a F5.6 y [AF LED LEVEL] de la unidad de flash se haya especificado a [LOW])

Área central (Aprox.): 0,5 m a 3 m

Áreas periféricas (Aprox.): 0,5 m a 2 m

Lámpara LED Intensidad de iluminancia en el centro: Aprox. 1 200 lx a 0,5 m o aprox. 300 lx a 1 m

Distancia de iluminación: Aprox. 2 m (Cuando se graben películas, con ajuste a ISO 3200 y F5.6)

Distancia focal admitida: 35 mm (ángulo de visión de formato de 35 mm)

Tiempo continuo de iluminación: Aprox. 1 hora (utilizando pilas alcalinas AA, con intensidad de iluminancia en el centro)

Temperatura de color: Aprox. 5 500 K

Potencia nominal	6 V  , 1 W
Temperatura de funcionamiento	0 °C a 40 °C
Temperatura de almacenamiento	-20 °C a +60 °C
Dimensiones (an/al/prf) (Aprox.)	78,1 mm × 139,5 mm × 104,6 mm
Peso (Aprox.)	449 g (excluyendo las pilas)
Requisitos de alimentación	cc 6 V
Pilas recomendadas	Cuatro pilas alcalinas LR6 (tamaño AA) Cuatro baterías de hidruro de níquel-metal recargables de tamaño AA

Las funciones que figuran en este manual de instrucciones dependen de las condiciones de prueba de nuestra compañía.

El diseño y las especificaciones están sujetos a cambio sin previo aviso.

■ Marca comercial

“Multi Interface Shoe” es marca comercial de Sony Corporation.

Überprüfen Sie die Hilfe!



Die „Hilfe“ ist ein Online-Handbuch, das Sie auf Ihrem Computer oder Smartphone lesen können. Schlagen Sie darin nach, um Einzelheiten zu Menüposten, fortgeschrittenen Gebrauch und die neuesten Informationen über die Kamera zu erhalten.



Hier
scannen

http://rd1.sony.net/help/ilc/1730/h_zz/

HVL-F60RM Hilfe



Vor der Verwendung dieses Blitzgeräts



Aktualisieren Sie die Software Ihrer Kamera vor Gebrauch auf die neueste Version.

Informationen über Kamera-Kompatibilität finden Sie auf der zugehörigen Support-Website.

<http://www.sony.net/flash/f60rm/>

WARNUNG

Um Feuergefahr und die Gefahr eines elektrischen Schlags zu vermeiden,

- 1) setzen Sie das Gerät weder Regen noch sonstiger Feuchtigkeit aus,
- 2) stellen Sie keine mit Flüssigkeiten gefüllten Gegenstände, wie z. B. Vasen, auf das Gerät.

IEEE802.15.4
2400 MHz
< 3 mW e.i.r.p.

DE

Berühren Sie den Blitzkopf nicht während des Betriebs. Er kann sehr heiß werden.

Hiermit erklärt die Sony Corporation, dass dieses Gerät die Richtlinie 2014/53/EU erfüllt.

Der vollständige Text der EUKonformitätserklärung ist unter der folgenden Internetadresse verfügbar:
<http://www.compliance.sony.de/>

Inhalt

Überprüfen Sie die Hilfe!	2
Vor der Verwendung	6

Vor dem Fotografieren

Auspacken.....	7
Position von Teilen und Bedienelementen.....	7
Grundlegende Funktionen	9
Verwendung des Einstellrads	9
Verwenden des Quick Navi-Bildschirms.....	10
Verwendung des MENU-Bildschirms	12
Vorbereitungen.....	14
Einsetzen der Batterien	14
Anbringen/Abnehmen des Blitzgeräts an/von der Kamera	15
Einschalten des Blitzgeräts	16
Kopplung mit einem Funk-Drahtlossteuerteil/- empfänger (für Funk-Drahtlos-Blitzfotografie).....	18

Fotografieren

Fotografieren	21
TTL-Blitzfotografie	21
Drahtlos-Blitzfotografie (mit drahtloser Funk- Kommunikation).....	23

Anzeigen auf dem Bildschirm

Liste von Bildschirmsymbolen.....	26
TTL-Blitzmodus.....	26
MANUAL-Blitzmodus.....	26
MULTI-Blitzmodus	26
Drahtlos-Steuerteilmodus (Funksteuerung).....	27
Drahtlos-Empfängermodus (Funksteuerung)	27
Drahtlos-Steuerteilmodus (optische drahtlose Kommunikation).....	27
Drahtlos-Fernbedienungsmodus (optische drahtlose Kommunikation).....	27

DE

Technische und andere Informationen

Technische Daten	28
Leitzahl.....	28
Blitzfrequenz/Zahl.....	29
Andere technische Daten.....	30

Vor der Verwendung

Lesen Sie neben diesem Dokument bitte auch „Hinweise zur Verwendung“ in der Hilfe (Seite 2).

Hinweise zu diesem Blitzgerät

Dieses Blitzgerät kann in Kombination mit Sony Digitalkameras mit Wechselobjektiv, Sony digitalen HD-Videokameras mit Wechseloptik und Sony Digital-Standbildkameras verwendet werden, die einen herkömmlichen Multi-Interface-Schuh haben.

- Für Einzelheiten über mit diesem Blitzgerät kompatible Kameramodelle besuchen Sie die Sony-Website für Ihr Gebiet oder wenden Sie sich an Ihren Sony-Fachhändler oder die nächstliegende autorisierte Sony-Kundendienstvertretung.
- Siehe Bedienungsanleitung dieser Einheit und schlagen Sie bitte auch in der Bedienungsanleitung Ihrer Kamera nach.

Hinweise zur Handhabung dieses Blitzgeräts

- **Zusammen mit diesem Blitzgerät können Sie keine handelsüblichen Blitzgeräte verwenden, die folgende Merkmale haben:**
 - über 250 V
 - umgekehrte Polung
- **Halten Sie den Blitzreflektor sauber. Eine verschmutzte Blitzreflektor-Oberfläche kann Hitzestau verursachen und zu Rauchen oder Verbrennungen**

führen. Zum Reinigen des Blitzreflektors wischen Sie ihn mit einem trockenen, weichen Tuch o.ä. ab.

- **Dieses Blitzgerät ist im Hinblick auf Schutz gegen Eindringen von Fremdmaterial konstruiert, ist aber nicht vollständig staub- und wasserfest ausgelegt. Verwenden Sie das Gerät nicht in regnerischem Wetter.**

Hinweise zu Dauerblitzen

Bei kontinuierlichem Fotografieren mit dem Blitzgerät, Aufnahme mit stroboskopischem Blitz und Blitz-Einstelllicht blitzt das Blitzgerät weiter.

Solche Dauerblitze, ebenso wie ihre Reflexionen von umgebenden Wänden, können bei Personen mit hoher Lichtempfindlichkeit Unwohlsein verursachen, wie Schwindelattacken. Beenden Sie in diesem Fall sofort die Verwendung des Blitzgeräts.

Auspacken

Wenn Sie feststellen, dass etwas fehlt, wenden Sie sich bitte an Ihren Fachhändler.

Die Zahlen in Klammern sind die Anzahl an.

- Blitzgerät (1)
- Anschlusssteil-Schutzkappe (1)
- Ministänder (in der Tasche abgelegt) (1)
- Tasche (1)
- Schwenkadapter (1)
- Farbfilter (gelb) (1)
- Farbfilter (grün) (1)
- Etui (1)
- Anleitungen

* Schließen Sie den externen Batterieadapter (nicht mitgeliefert) an dieser Buchse an.

Position von Teilen und Bedienelementen

Die Zahlen in Klammern sind die Seitenzahlen, wo eine Beschreibung gefunden werden kann.

DE

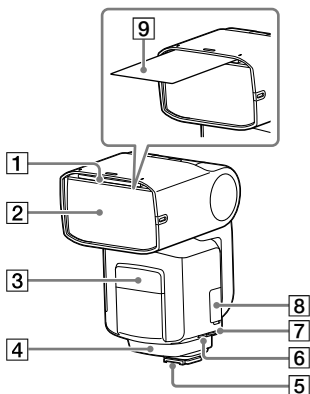

- 1 Integrierte Weitwinkelstreuung
- 2 Blitzreflektor
- 3 LED-Leuchteinheit / AF-Hilfslicht
- 4 Empfänger für drahtlose Fernsteuersignale (für optische drahtlose Kommunikation)
- 5 Multi-Interface-Fuß (15)
- 6 DC-IN-Buchse*
- 7 Sync-Buchse
- 8 Multi/ Micro-USB -Buchse
- 9 Reflektorplatte

DE

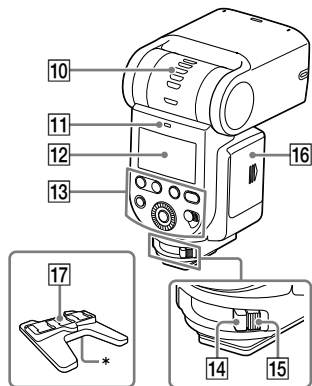

10 Anzeige für indirekten Blitz
(oberer/unterer Winkel)

11 LINK-Lampe (24)

12 LCD-Bildschirm

13 Bedienungskonsole

14 Verriegelungshebel (15)

15 Entriegelungstaste (15)

16 Batteriefachdeckel (14)

17 Ministänder

* Stativgewinde

Über die LCD-Rückbeleuchtung

Die LCD-Rückbeleuchtung schaltet ein und leuchtet etwa 8 Sekunden lang, wenn Sie eine der Tasten drücken oder das Einstellrad am Blitzgerät verwenden.

- Während die LCD-Rückbeleuchtung leuchtet, können Sie eine der Tasten drücken oder das Einstellrad am

Blitzgerät verwenden, um sie länger leuchten zu lassen.

- Zum Deaktivieren der LCD-Rückbeleuchtung drücken Sie die Taste MENU und wählen Sie [BACKLIGHT], und dann [OFF].

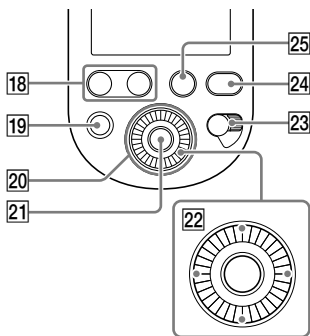

18 LEVEL -/+Taste

Mit diesen Tasten können Sie schnell die Blitzkompensation und die Blitzleistungsstufe einstellen.

19 Taste TEST

20 Einstellrad (9)

21 Mitteltaste

22 Richtungstasten

23 Power-Schalter (16)

Durch Wählen von „LOCK“ können Sie das Einstellrad und die Tasten am Blitzgerät deaktivieren um versehentliche Bedienung zu verhindern.

24 Taste MENU (12)

25 Taste Fn (Funktionstaste) (10)

Grundlegende Funktionen

Verwendung des Einstellrads

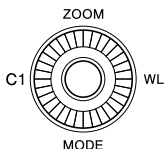

Durch Drehen des Einstellrads oder Drücken der Richtungstasten können Sie den Fokus verschieben oder den Einstellwert auf dem Quick Navi-Bildschirm oder dem MENU-Bildschirm ändern. Wählen Sie dann den gewünschten Einstellpunkt und drücken Sie die Mitteltaste, um die Einstelloption zu aktivieren.

Die folgenden Funktionen sind den Richtungstasten werkseitig zugewiesen. Einzelheiten über die einzelnen Funktionen siehe Hilfe (Seite 2).

Bedienungen	Funktionen	Beschreibungen
Auf	ZOOM	Ändert den Ausleuchtwinkel (Zoom).
Ab	MODE	Ändert den Blitzmodus.
Links	-	Werkseitig ist dieser Taste keine Funktion zugewiesen. Sie können der Taste eine Funktion Ihrer Wahl zuweisen.
Rechts	WL MODE	Ändert den Drahtlosmodus.

Sie können die Funktion Ihrer Wahl zu dem Einstellrad der einzelnen Richtungstaste und der Mitteltaste zuweisen. Einzelheiten über Zuweisung von Funktionen finden Sie in der Hilfe (Seite 2).

DE

Verwenden des Quick Navi-Bildschirms

Sie können die Taste Fn (Funktionstaste) auf dem Blitzgerät drücken, um die Einstellungen für die Aufnahme, wie z.B. den ausgewählten Blitzmodus, entsprechend den Bildschirmanzeigen zu ändern. Wählen Sie dann den gewünschten Einstellpunkt und drehen Sie das Einstellrad, um die Einstellung zu ändern.

1 Drücken Sie die Taste Fn (Funktionstaste) (1).

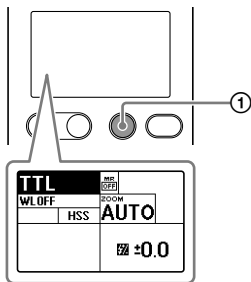

2 Wählen Sie dann den gewünschten Einstellpunkt mit den Richtungstasten.

- Durch Drücken der Mitteltaste nach dem oben beschriebenen Vorgang wird der jeweilige Bildschirm zur Einstellung des ausgewählten Elements angezeigt.

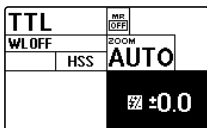

3 Dann drehen Sie das Einstellrad, um die Einstellung zu ändern.

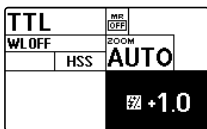

4 Drücken Sie die Taste Fn (Funktionstaste).

Einstellpunkte	Beschreibungen	Einstelloptionen
TTL	Blitzmodus-Einstellung	TTL(*)/MANUAL/MULTI/Blitz Aus/GROUP
WL OFF	Einstellung des Drahtlosmodus	WL OFF(*)/CMD/RCV (Funksteuerung) WL OFF(*)/CTRL/RMT (optische Steuerung)
HSS	Kurzzeitsynchronisation-Einstellung	ON(*)/OFF
<small>ROOM</small> AUTO	Einstellung für Ausleuchtwinkel (Zoom)	AUTO(*)/20-200
<small>MR</small> OFF	Aufrufen vorregistrierter Einstellungen	OFF(*)/MR1/MR2
±0.0	Einstellung für Blitzkompensation	-3.0 - +3.0
1/1	Einstellung der Blitzleistungsstufe	1/1 - 1/256, OFF, CMD LINK
5Hz	Blitzfrequenz-Einstellung für MULTI-Blitzmodus	1 - 100
10TIMES	Blitzzahl-Einstellung für MULTI-Blitzmodus	2 - 100, --
➤T	CMD-Blitzeinstellung (Funksteuerung) CTRL-Blitzeinstellung (optische Steuerung)	ON(*)/OFF
<small>RATIO CONTROL:</small> OFF	Lichtverhältniseinstellung	ON/OFF(*)
A B C	Einstellung des Blitzleistungsstufenverhältnisses	OFF/1(*) - 16
<small>RCVREMOTE:</small> OFF	Empfänger-Ferneinstellung	ON/OFF(*)
<small>GROUP:</small> A	Drahtlos-Gruppeneinstellung	OFF/A(*)/B/C/D/E (Funksteuerung) RMT(*)/RMT2 (optische Steuerung)

* Werkseitige Standardeinstellung

Die Einstellpunkte und Optionen für die Einstellung variieren je nach dem Blitzmodus.

DE

Verwendung des MENU-Bildschirms

Sie können die Taste MENU am Blitzgerät drücken, um die Einstellungen am MENU-Bildschirm zu ändern.

Bewegen Sie den Fokus zum gewünschten Einstellpunkt mit den Richtungstasten, und drücken Sie dann die Mitteltaste zum Wählen des Punktes.

1 Drücken Sie die Taste MENU (①).

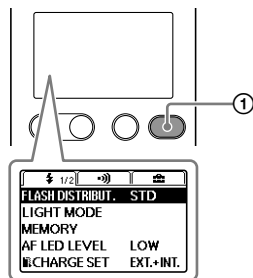

2 Bewegen Sie den Fokus zum gewünschten Einstellpunkt mit den Richtungstasten, und drücken Sie dann die Mitteltaste.

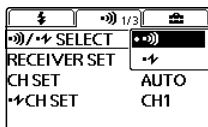

3 Ändern Sie den Einstellpunkt mit den Richtungstasten, und drücken Sie dann die Mitteltaste.

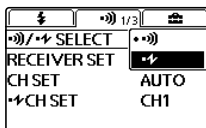

Gruppen	Einstellpunkte	Beschreibungen	Einstelloptionen
	FLASH DISTRIBUT.	Blitzverteilungseinstellung	STD(*)/CENTER/ EVEN
	LIGHT MODE	LED-Leuchte ON/OFF-Einstellung	ON/OFF
	MEMORY	Registrierung der gewünschten Modi und Einstellungen	MR1/MR2
	AF LED LEVEL	AF-Hilfslicht-Pegeleinstellung	HIGH/LOW(*)
	 CHARGE SET	Blitzladung-Einstellung, wenn der externe Batterieadapter angeschlossen ist	EXT.+INT.(*)/EXT.
	TEST	Testblitzeinstellung	GROUP/1TIME(*)/ 3TIMES/4SEC
	TTL LEVEL MEMORY	TTL-Stufe Speichereinstellung	ON(*)/OFF
	LEVEL STEP	Stufe der Blitzleistungsstufe	0.3EV(*)/0.5EV
	CUSTOM KEY	Benutzerangepasste Tasteneinstellungen	-
	 /  SELECT	Einstellung des drahtlosen Steuerungstyps	 (*)/ 
	RECEIVER SET	Empfänger-Einstellungen	-
	CH SET	Kanaleinstellung (Funksteuerung)	AUTO(*)/CH1-CH14
	 CH SET	Kanaleinstellung (optische Steuerung)	CH1(*)-CH4
	REMOTE RELEASE	Fernbedienungsauslösung-Modus-Einstellung	ON/OFF(*)
	 WITH RELEASE	Fernbedienungsauslösung Sync-Blitz-Einstellung	ON/OFF(*)
	PAIRING	Pairing	-
	PAIRED DEVICE	Liste der gekoppelten Geräte	-
	WL READY LAMP	Einstellung des Bereitschaftslämpchens für drahtloses Blitzen	ON/OFF(*)
	BACKLIGHT	Einstellung der LCD-Rückbeleuchtung	AUTO1(*)/ AUTO2/ON/OFF
	 BEEP	Pieptoneinstellung	ON/OFF(*)
	m/ft	Einstellungen der Einheit für Blitzreichweite	m(*)/ft
	POWER SAVE	Einstellung für Energiespar-Timer	30SEC/3MIN(*)/ 30MIN/OFF
	WL POWER SAVE	Einstellung für Energiespar-Timer für drahtlosen Blitz	60MIN(*)/ 240MIN/OFF
	VERSION	Versionsanzeige für die Software dieses Produkts / RCV	-
	RESET	Setzt die Einstellungen für den Quick Navi-Bildschirm zurück	-
INITIALIZE	Setzt die Einstellungen auf Standardwerte zurück	-	

DE

* Werkseitige Standardeinstellung

DE
13

Vorbereitungen

Einsetzen der Batterien

Das Blitzgerät kann einen Satz der folgenden aufnehmen:

- Vier Alkalibatterien der Größe AA
- Vier Nickel-Metall-Hydrid-Akkus (Ni-MH) der Größe AA

Bevor Sie die Nickel-Metallhydrid-Akkus verwenden, müssen Sie die Akkus vollständig mit dem angegebenen Akkuladegerät aufladen.

Verwenden Sie nicht Lithiumionen-Akkus in diesem Blitzgerät da sie verhindern können, dass das Blitzgerät die volle Leistung erzielt. Es werden keine Batterien mit dem Blitzgerät mitgeliefert.

- 1 Halten Sie die Entriegelungstaste (①) gedrückt, und schieben Sie dann den Batteriefachdeckel zum Öffnen in Richtung der Pfeile (② und ③).**

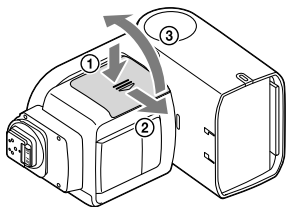

- 2 Legen Sie die Batterien in das Batteriefach ein, wie abgebildet (⊕ ⊖). (⊕ ⊖ kennzeichnet die Richtung der Batterien.)**

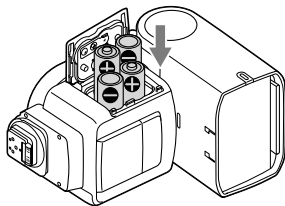

- 3 Schließen Sie den Batteriefachdeckel.**

- Führen Sie die Vorgänge von Schritt 1 in umgekehrter Reihenfolge aus.

Anbringen/Abnehmen des Blitzgeräts an/von der Kamera

Zum Anbringen des Blitzgeräts an der Kamera

1 Schalten Sie das Blitzgerät aus.

- Wenn Ihre Kamera mit einem integrierten Blitz ausgestattet ist, vergewissern Sie sich, dass der Blitz der Kamera nicht ausgelöst wird.

2 Halten Sie die Entriegelungstaste gedrückt und drehen Sie den Verriegelungshebel von „LOCK“ weg.

3 Nehmen Sie die Klemmschutzkappe vom Blitzgerät und die Schuhdeckel von der Kamera ab.

4 Setzen Sie den Multi-Interface-Fuß des Blitzgeräts auf den Multi-Interface-Schuh an der Kamera und drücken Sie den Fuß vollständig ein.

5 Drehen Sie den Verriegelungshebel in Richtung „LOCK“, um das Blitzgerät an der Kamera zu sichern.

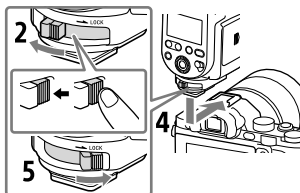

Zum Abnehmen des Blitzgeräts von der Kamera

Schalten Sie zuerst das Blitzgerät aus. Halten Sie die Entriegelungstaste gedrückt, drehen Sie den Verriegelungshebel von „LOCK“ weg und schieben Sie dann das Gerät aus dem Multi-Interface-Schuh.

Hinweis

- Wenn Sie nicht beabsichtigen, das Blitzgerät zu verwenden, müssen Sie die Klemmschutzkappe wieder an dem Multi-Interface-Fuß anbringen.

DE

Einschalten des Blitzgeräts

Stellen Sie den Power-Schalter auf ON.

Wenn das Blitzgerät mit Strom versorgt wird, erscheinen die Bildschirmanzeigen auf dem LCD-Bildschirm.

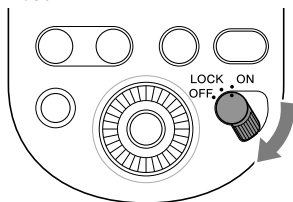

Blitzladung

Wenn Sie dieses Blitzgerät einschalten, beginnt das Blitzgerät mit dem Aufladevorgang.

Wenn das Blitzgerät voll geladen ist, leuchtet die Taste TEST an der Rückseite des Blitzgeräts orangefarben.

Außerdem können Sie durch Auswählen von [ON] für [BEEP] im MENU-Bildschirm das Blitzgerät so einrichten, dass es piept, wenn es voll geladen ist.

Energiesparmodus

- Wenn das Blitzgerät 3 Minuten lang oder länger unbenutzt bleibt, während es alleine oder im Energiesparmodus an die Kamera angeschlossen ist, schaltet der LCD-Bildschirm automatisch aus, um den Akku zu schonen.
- Bei der drahtlosen Blitzfotografie, wobei das Blitzgerät von der Kamera abgenommen verwendet wird, schaltet das Blitzgerät nach 60 Minuten in den Energiesparmodus.
- Durch Ausschalten des Power-Schalters an der angeschlossenen Kamera* wird das Blitzgerät automatisch in den Energiesparmodus versetzt.
* Ausgenommen für DSLR-A100
- Sie können die Taste MENU drücken und [POWER SAVE] wählen, um den Energiespar-Timer festzulegen, oder [WL POWER SAVE], um den Energiespar-Timer für die drahtlose Blitzfotografie festzulegen.

■ Prüfen der verbleibenden Akkuladung

Wenn die Akkus schwach werden, erscheint die Anzeige für schwache Batterie im LCD-Bildschirm als Warnung.

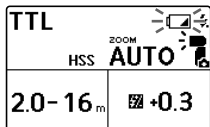

Wenn  blinkt:

Es empfiehlt sich, die Batterien auszutauschen. Das Blitzgerät kann aber in diesem Fall immer noch Blitze auslösen.

Wenn nichts außer  auf dem LCD-Bildschirm angezeigt wird:

Das Blitzgerät kann nicht Blitze auslösen. Ersetzen Sie die Batterien.

■ Hinweise zu Dauerblitzen

Wenn dieses Blitzgerät kurze Zeit lang in schneller Folge auslöst, wird die eingebaute Sicherheitsschaltung aktiviert, um die Blitzauslösung zu sperren.

Am LCD-Bildschirm wird  angezeigt.

Wenn die Temperatur im Inneren des Blitzgeräts weiter ansteigt, leuchtet außerdem  (Überhitzungsanzeige) auf dem LCD-Bildschirm auf, um anzuzeigen, dass der Blitz für eine Weile deaktiviert ist.

Stellen Sie in diesem Fall den Power-Schalter am Blitzgerät auf

Aus-Stellung und beenden Sie die Verwendung des Blitzgeräts für etwa 20 Minuten, um es abkühlen zu lassen.

Kontinuierliche Blitze heizen die Batterien im Blitzgerät auf. Achten Sie besonders darauf, wenn Sie die Batterien herausnehmen.

Kopplung mit einem Funk-Drahtlossteuerteil/-empfänger (für Funk-Drahtlos-Blitzfotografie)

Um drahtlose Blitzfotografie mit diesem Blitzgerät durchzuführen, benötigen Sie zusätzlich zu diesem Blitzgerät ein weiteres Blitzgerät, das Funk-Drahtloskommunikation unterstützt, und beide Geräte müssen gekoppelt werden. Zum Pairing dieses Blitzgeräts mit einem Funk-Drahtlossteuerteil/-empfänger (nicht mitgeliefert) schlagen Sie bitte in der mit dem Gerät gelieferten Bedienungsanleitung nach.

Tip

- Sie müssen beide Geräte zum Pairing innerhalb von 1 m zueinander bringen.
- Sie können das Blitzgerät mit bis zu 15 Empfängereinheiten koppeln.

1 Schalten Sie das Blitzgerät und die anderen Geräte aus.

2 Drücken Sie die Taste WL (①), um den Bildschirm für die Einstellung des Drahtlosmodus anzuzeigen, und legen Sie dann ein Blitzgerät als Kommandoeinheit und das andere als Empfängereinheit fest.

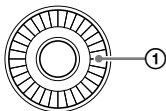

- Um ein Blitzgerät als Kommandoeinheit anzugeben, wählen Sie [CMD].

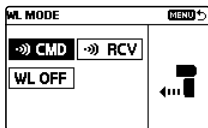

- Um ein Blitzgerät als Empfängereinheit festzulegen, wählen Sie [RCV].

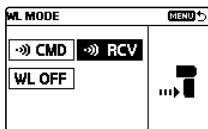

Tip

- Dieses Blitzgerät kann 2 Typen drahtloser Kommunikation für drahtlose Blitzfotografie verwenden: Funk- und optische drahtlose Kommunikation. Sie können den drahtlosen Typ durch Auswahl von [•••]/[•••] SELECT im MENU-Bildschirm auswählen. Zum Einstellen des Geräts auf optische drahtlose Kommunikation siehe Hilfe (Seite 2).

- Sie können die gekoppelte(n) Empfängereinheit(en) durch Auswählen von [PAIRED DEVICE] im MENU-Bildschirm betrachten oder löschen.

Hinweis

- Die bisher mitgelieferten Anweisungen basieren auf der Annahme, dass dieses Blitzgerät standardmäßige Funkkommunikation verwendet.
- Wenn Sie die Einstellung der Kommandoeinheit geändert und als Empfangseinheit angegeben haben oder umgekehrt, stellen Sie sicher, dass Sie die Kopplung zwischen den Einheiten wiederherstellen.

3 Drücken Sie an diesem Blitzgerät und dem anderen Blitzgerät die Taste MENU (②) und wählen Sie [PAIRING].

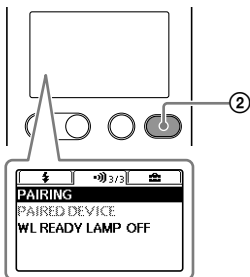

- An der Kommandoeinheit erscheint der folgende Bildschirm.



- An der Empfängereinheit erscheint der folgende Bildschirm.



4 Wählen Sie [OK], um das Pairing auszuführen.

- An der Kommandoeinheit erscheint der folgende Bildschirm.

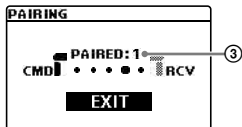

Pairing ist ausgeführt. An der Kommandoeinheit können Sie das Pairing mit anderen Empfängereinheiten fortsetzen. Jedes Mal, wenn Pairing mit einer Empfängereinheit ausgeführt wird, erhöht sich die Anzahl der gekoppelten Geräte (③).

- An der Empfängereinheit erscheint der folgende Bildschirm.



Das Pairing ist ausgeführt.
Wenn das Pairing ausgeführt ist,
leuchtet die LINK-Lampe grün
auf.

Um Pairing mit 2 oder mehr Geräten auszuführen

Stellen Sie jedes Gerät für das
Pairing mit diesem Blitzgerät
als Empfängereinheit ein und
wiederholen Sie die Schritte 3 und
4.

Wenn Sie das Pairing für alle
Empfängereinheiten ausgeführt
haben, wählen Sie [EXIT] auf der
Kommandoeinheit und dann [OK]
auf dem folgenden Bildschirm.

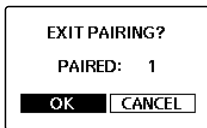

Fotografieren

TTL-Blitzfotografie

1 Wählen Sie den Blitzmodus.

Drücken Sie die Taste MODE (①) und drehen Sie das Einstellrad, um [TTL] zu wählen.

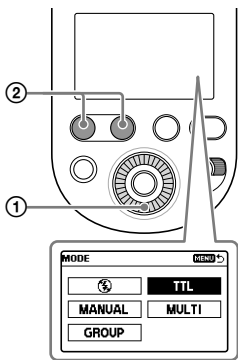

2 Drücken Sie den Auslöser, um ein Foto zu machen.

Stellen Sie sicher, dass das Blitzgerät zum Blitzen bereit ist, bevor Sie den Auslöser an der Kamera drücken. Die orangefarbene leuchtende Taste TEST zeigt an, dass das Blitzgerät zum Blitzen bereit ist.

- Fotografieren Sie innerhalb der angegebenen Blitzreichweite. Dieses Blitzgerät kann Entfernungen im Bereich von 0,7 m bis 28 anzeigen. Wenn der Abstand außerhalb dieser Reichweite liegt, leuchtet \leftarrow oder \rightarrow neben der Blitzreichweite-Anzeige auf.
- Sie können die LEVEL -/+Taste (②) drücken, um den Blitzkompensationswert zu ändern (die Blitzleistungsstufe anzupassen).
- Zur Verwendung des Modus Aufhellblitz oder Auto-Blitz der Kamera müssen Sie den Modus an der Kamera wählen.
- Stellen Sie vor dem Fotografieren mit dem Blitzgerät mit dem Selbstausröser der Kamera sicher, dass die Taste TEST leuchtet.
- Wenn Blitzkompensation sowohl am Blitzgerät als auch an der Kamera erfolgt, werden beide Kompensationswerte zum Blitzauslösen addiert. Auf dem LCD-Bildschirm des Blitzgerätes wird jedoch nur der auf dem Gerät angegebene Kompensationswert angezeigt.

■ Wählen des Blitzmodus

Sie können die Taste MODE drücken und das Einstellrad drehen, um die folgenden Blitzmodi neben dem Blitzmodus TTL zu wählen. Zum Fotografieren im Einzelblitzmodus siehe Hilfe (Seite 2).

- **MANUAL-Blitzmodus**
Sie müssen die Blitzleistung manuell einstellen, damit sie konsistent bleibt.
- **MULTI-Blitzmodus**
Bei geöffnetem Verschluss können Sie stroboskopische Blitze mit der festgelegten Blitzzahl und Frequenz auslösen.
- **GROUP-Blitzmodus**
Sie können diesen Blitzmodus für Funk-Drahtlos-Blitzfotografie verwenden. Im GROUP-Blitzmodus können Sie den TTL-Blitzmodus mit MANUAL-Blitzmodus zum Auslösen von Blitzen kombinieren.
- **OFF-Blitzmodus**
Der Blitz ist deaktiviert.

■ Automatischer Weißabgleich mit der Farbtemperaturinformation

Der Weißabgleich wird automatisch auf der Kamera (ausgenommen DSLR-A100) vorgenommen, basierend auf der Farbtemperaturinformation, wenn das Blitzgerät ausgelöst wird.

- Diese Funktion arbeitet, wenn das Blitzgerät an der Kamera

befestigt ist und sich im TTL-Blitzmodus befindet.

- Diese Funktion arbeitet, wenn [Auto] oder [Flash] für den Weißabgleich auf der Kamera festgelegt ist.

TTL*-Blitzmodus

Beim Modus für manuelles Blitzen ist die Blitzintensität unabhängig von der Helligkeit des Motivs und den Kameraeinstellungen fest vorgegeben. Beim TTL*-Blitzmodus wird das vom Motiv durch das Objektiv reflektierte Licht gemessen. Die TTL-Messung verfügt außerdem über eine P-TTL-Messfunktion, bei der ein Vorblitz zur TTL-Messung ausgelöst wird, und eine ADI-Messfunktion, mit der auch Entfernungsdaten bei der P-TTL-Messung berücksichtigt werden.

- * TTL = Through The Lens (durch das Objektiv)
- Die ADI-Messung steht in Kombination mit einem Objektiv mit eingebautem Entfernungscoder zur Verfügung. Überprüfen Sie vor dem Verwenden der ADI-Messfunktion, ob Ihr Objektiv mit einem eingebauten Entfernungscoder ausgestattet ist. Schlagen Sie dazu in den technischen Daten in der mit dem Objektiv gelieferten Bedienungsanleitung nach.

Drahtlos-Blitzfotografie (mit drahtloser Funk-Kommunikation)

Drahtlose Funk-Blitzfotografie

Dieses Blitzgerät unterstützt drahtlose Funk-Kommunikation für Blitzfotografie.

Legen Sie [CMD] für die an die Kamera angeschlossene Kommandoeinheit an, und [RCV] für die Empfängereinheit (von der Kamera abgenommenes Blitzgerät), deren Blitzfunktion drahtlos ausgelöst wird.

Tipp

- Um drahtlose Funk-Blitzfotografie durchzuführen, müssen Sie vorher Pairing zwischen der Kommandoeinheit und der(n) Empfängereinheit(e)n ausführen (Seite 18).

- 1 Drücken Sie die Taste WL (1) an diesem Blitzgerät und wählen Sie [CMD] für die Kommandoeinheit; und [RCV] an der Empfängereinheit.

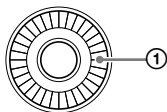

- Um das Blitzgerät als Kommandoeinheit festzulegen, wählen Sie [CMD].

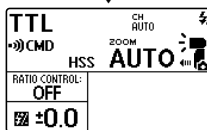
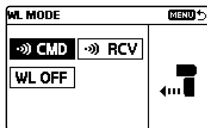

- Um das Blitzgerät als Empfängereinheit festzulegen, wählen Sie [RCV].

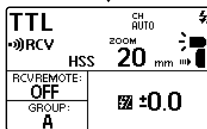
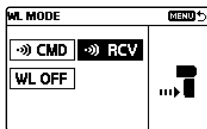

Der Funk-Drahtloskommunikationsabstand zwischen der Kommandoeinheit und der Empfängereinheit beträgt ca. 30 m. (Gemessen unter werksinternen Messbedingungen.)

■ Drahtlose Blitzfotografie (mit der Empfängereinheit)

Sie können ein anderes Blitzgerät angeben, das an der Kamera oder der drahtlosen Funk-Kommandoeinheit angebracht ist, um den Blitz von dieser Blitzeinheit auszulösen, die von der Kamera entfernt aufgestellt ist.

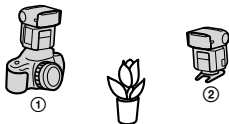

① Kommandoeinheit (CMD)

② HVL-F60RM

Sie können dieses Blitzgerät oder ein Funk-Drahtlossteuerteil als Kommandoeinheit verwenden.

1 Wählen Sie den drahtlosen (WL)-Blitzmodus an der Kamera.

- Zum Wählen des Blitzmodus an der Kamera siehe mit der Kamera gelieferte Bedienungsanleitung.

2 Drücken Sie die Taste WL an diesem Blitzgerät und wählen Sie [RCV].

3 Drücken Sie die Taste Fn (Funktionstaste) und geben Sie die drahtlose Gruppe für dieses Blitzgerät an.

- Einzelheiten finden Sie in der Hilfe (Seite 2).

4 Bringen Sie den Ministänder an diesem Blitzgerät.

- Einzelheiten zum Anbringen des Ministänders finden Sie in der Hilfe.

5 Bringen Sie ein anderes Blitzgerät an dieser Kamera an, das als [CMD] (Kommandoeinheit) festgelegt ist.

- Stellen Sie sicher, dass [CMD] am LCD-Bildschirm der Kommandoeinheit angezeigt wird.

6 Stellen Sie die Kamera und dieses Blitzgerät auf.

7 Stellen Sie sicher, dass das Blitzgerät an der Kamera (Kommandoeinheit) und dieses Blitzgerät angeschlossen und blitzbereit sind.

- Drahtlos verbunden: Die LINK-Lampe leuchtet grün.
- Blitzbereit:
 - Die Taste TEST an der Rückseite des Geräts leuchtet orangefarben.
 - Während [ON] für [WL READY LAMP] auf dem

MENU-Einstellung-Bildschirm ausgewählt ist, blinkt das AF-Hilfslicht an der Vorderseite der Empfängereinheit.

8 Drücken Sie den Auslöser, um ein Foto zu machen.

- Um einen Testblitz auszulösen, drücken Sie die Taste TEST an der Kommandoeinheit.
-

Tipp

- An den Empfängereinheiten wird der Blitzmodus der Kommandoeinheit angewendet.
- Während der manuellen Blitzfotografie können Sie die Taste Fn (Funktionstaste) drücken und [CMD LINK] für die Einstellung der Blitzleistungsstufe festlegen, um die Einstellung der Kommandoeinheit zu ermöglichen.

Liste von Bildschirmsymbolen

Die folgenden Bildschirmbilder sind als Beispiele angegeben und können anders aussehen, als was Sie tatsächlich auf dem LCD-Bildschirm sehen.

TTL-Blitzmodus

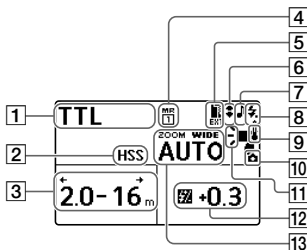

- 1 Blitzmodus
- 2 Kurzzeitsynchronisation-Einstellung
- 3 Blitzreichweite
- 4 Speicherabruf
- 5 Status des externen Batterieadapters
- 6 Indirektes Blitzen
- 7 Pieptoneinstellung
- 8 Blitzbereit
- 9 Status der Innentemperatur
- 10 Angebracht an der Kamera
- 11 Blitzverteilungseinstellung
- 12 Blitzkompensation
- 13 Ausleuchtwinkel (Zoom)
- 14 Anzeige für schwache Batterie
- 15 Schwenkadapter
- 16 Blitzleistungsstufe
- 17 Blitzfrequenz bei MULTI-Blitzmodus
- 18 Blitzzahl bei MULTI-Blitzmodus
- 19 Überhitzungsanzeige
- 20 Farbfilter

MANUAL-Blitzmodus

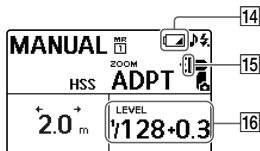

MULTI-Blitzmodus

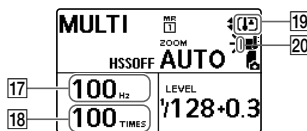

Drahtlos-Steuerteilmodus (Funksteuerung)

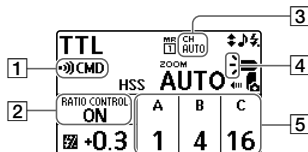

Drahtlos-Empfängermodus (Funksteuerung)

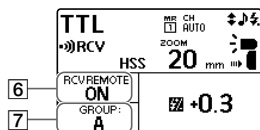

Drahtlos-Steuerteilmodus (optische drahtlose Kommunikation)

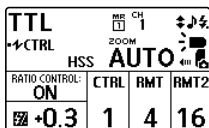

Drahtlos-Fernbedienungsmodus (optische drahtlose Kommunikation)

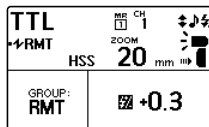

- 1 Drahtlosmodus
- 2 Lichtverhältnissteuerung-Einstellung
- 3 Drahtloskanal
- 4 Blitzverteilungseinstellung/ Steuerteil/Steuereinheit-Blitzeinstellung
- 5 Lichtverhältnis
- 6 Empfänger-Ferneinstellung
- 7 Drahtlos-Gruppeneinstellung

DE

Technische Daten

Leitzahl

Normalblitz/STD Blitzverteilung (ISO 100)

Manueller Blitz/35-mm-Format

Blitzleistung- sstufe	BA*1*2	BA*1	Einstellungen des Ausleucht winkels (mm)									
			14*2	20	24	28	35	50	70	105	135	200
1/1	16	23	14	25	26	28	30	37	46	49	54	60
1/2	11,3	16,3	9,9	17,7	18,4	19,8	21,2	26,2	32,5	34,6	38,2	42,4
1/4	8	11,5	7	12,5	13	14	15	18,5	23	24,5	27	30
1/8	5,7	8,1	4,9	8,8	9,2	9,9	10,6	13,1	16,3	17,3	19,1	21,2
1/16	4	5,8	3,5	6,3	6,5	7	7,5	9,3	11,5	12,3	13,5	15
1/32	2,8	4,1	2,5	4,4	4,6	4,9	5,3	6,5	8,1	8,7	9,5	10,6
1/64	2	2,9	1,8	3,1	3,3	3,5	3,8	4,6	5,8	6,1	6,8	7,5
1/128	1,4	2	1,2	2,2	2,3	2,5	2,7	3,3	4,1	4,3	4,8	5,3
1/256	1	1,4	0,9	1,6	1,6	1,8	1,9	2,3	2,9	3,1	3,4	3,8

*1 Wenn der Schwenkadapter angebracht ist.

*2 Bei befestigter Weitwinkelstreuscheibe.

Format APS-C

Blitzleistung- sstufe	BA*1*2	BA*1	Einstellungen des Ausleucht winkels (mm)									
			14*2	20	24	28	35	50	70	105	135	200
1/1	16	23	14	26	27	30	37	46	47	49	54	60
1/2	11,3	16,3	9,9	18,4	19,1	21,2	26,2	32,5	33,2	34,6	38,2	42,4
1/4	8	11,5	7	13	13,5	15	18,5	23	23,5	24,5	27	30
1/8	5,7	8,1	4,9	9,2	9,5	10,6	13,1	16,3	16,6	17,3	19,1	21,2
1/16	4	5,8	3,5	6,5	6,8	7,5	9,3	11,5	11,8	12,3	13,5	15
1/32	2,8	4,1	2,5	4,6	4,8	5,3	6,5	8,1	8,3	8,7	9,5	10,6
1/64	2	2,9	1,8	3,3	3,4	3,8	4,6	5,8	5,9	6,1	6,8	7,5
1/128	1,4	2	1,2	2,3	2,4	2,7	3,3	4,1	4,2	4,3	4,8	5,3
1/256	1	1,4	0,9	1,6	1,7	1,9	2,3	2,9	2,9	3,1	3,4	3,8

*1 Wenn der Schwenkadapter angebracht ist.

*2 Bei befestigter Weitwinkelstreuscheibe.

■ HSS-Blitz ohne Tiefenwirkung/STD-Blitzverteilung (ISO 100)

Manueller Blitz/35-mm-Format

Verschlusszeit	BA*1*2	BA*1	Einstellungen des Ausleucht winkels (mm)									
			14*2	20	24	28	35	50	70	105	135	200
1/250	4,6	6,4	4,2	7	7,7	8,4	8,4	10,8	12,9	14	15,3	16,7
1/500	3,2	4,6	3	5	5,4	5,9	5,9	7,7	9,1	9,9	10,8	11,8
1/1000	2,3	3,2	2,1	3,5	3,8	4,2	4,2	5,4	6,4	7	7,7	8,4
1/2000	1,6	2,3	1,5	2,5	2,7	3	3	3,8	4,6	5	5,4	5,9
1/4000	1,1	1,6	1	1,8	1,9	2,1	2,1	2,7	3,2	3,5	3,8	4,2
1/8000	0,8	1,1	0,7	1,2	1,4	1,5	1,5	1,9	2,3	2,5	2,7	3
1/16000	0,6	0,8	0,5	0,9	1	1	1	1,4	1,6	1,8	1,9	2,1

*1 Wenn der Schwenkadapter angebracht ist.

*2 Bei befestigter Weitwinkelstreuscheibe.

Format APS-C

Verschlusszeit	BA*1*2	BA*1	Einstellungen des Ausleucht winkels (mm)									
			14*2	20	24	28	35	50	70	105	135	200
1/250	4,6	6,4	4,2	7,7	7,7	8,4	10,8	12,9	14	14	15,3	16,7
1/500	3,2	4,6	3	5,4	5,4	5,9	7,7	9,1	9,9	9,9	10,8	11,8
1/1000	2,3	3,2	2,1	3,8	3,8	4,2	5,4	6,4	7	7	7,7	8,4
1/2000	1,6	2,3	1,5	2,7	2,7	3	3,8	4,6	5	5	5,4	5,9
1/4000	1,1	1,6	1	1,9	1,9	2,1	2,7	3,2	3,5	3,5	3,8	4,2
1/8000	0,8	1,1	0,7	1,4	1,4	1,5	1,9	2,3	2,5	2,5	2,7	3
1/16000	0,6	0,8	0,5	1	1	1	1,4	1,6	1,8	1,8	1,9	2,1

*1 Wenn der Schwenkadapter angebracht ist.

*2 Bei befestigter Weitwinkelstreuscheibe.

Blitzfrequenz/Zahl

	Bei Alkalibatterien	Bei Nickel-Metall-Hydrid-Akkus
Blitzfrequenz (s)	Ca. 0,1 - 2,5	Ca. 0,1 - 1,7
Blitzzahl (Anzahl)	Ca. 150 oder mehr	Ca. 220 oder mehr

- Die Blitzzahl zeigt die ungefähre Anzahl von Blitzen an, die möglich sind, bevor neue Batterien verbraucht sind.

DE

Andere technische Daten

Funk-Drahtlosmerkmale:

Frequenzband: 2,4 GHz
Anzahl der Kanäle: 14 Kanäle
Kommunikationsentfernung: Ca. 30 m (Gemessen unter werksinternen Messbedingungen.)

- Die oben angegebene Entfernung gilt für Bedingungen, bei denen keine Hindernisse, Abschirmungen oder Funkwellenstörungen vorhanden sind.
- Je nach der Positionierung der Produkte sowie den Umgebungs- oder Wetterverhältnissen kann die Kommunikationsentfernung kürzer sein.

Blitzsteuerung Blitzsteuerung mit Vorblitz (P-TTL/ADI)

Leistung bei 40 Blitze bei 10 Blitzen
Dauerblitzen pro Sekunde
(Normales Blitzen, Leistungsstufe 1/32, 105 mm, Nickel-Metall-Hydrid-Akkus)

AF-Hilfslicht Automatischer Blitz bei geringem Kontrast und geringer Helligkeit
Reichweite (Während ein 50-mm-Objektiv mit einer Blendeneinstellung von F5.6 angebracht ist und [AF LED LEVEL] des Blitzgerätes als [LOW] festgelegt ist)
Mitte (Ca.): 0,5 m bis 3 m
Randbereiche (Ca.): 0,5 m bis 2 m

LED-Leuchte Mittenleuchtstärke: ca. 1.200 lx bei 0,5 m oder ca. 300 lx bei 1 m
Beleuchtungsabstand: ca. 2 m (bei Aufnahme von Filmen stellen Sie auf ISO 3200 & F5.6)
Unterstützte Brennweite: 35 mm (35-mm-Format-Sichtwinkel)
Kontinuierliche Beleuchtungszeit: ca. 1 Stunden (Alkalibatterien Format AA, bei Mittenleuchtstärke)
Farbtemperatur: ca. 5.500 K

Leistung 6 V , 1 W

Betriebstemperatur 0 °C bis 40 °C

Lagertemperatur -20 °C bis +60 °C

Abmessungen 78,1 mm × 139,5 mm ×
(B/H/T)(Ca.) 104,6 mm

Gewicht 449 g (ohne Batterien)
(Ca.)

Leistungsanforde- 6 V Gleichstrom
rungen

Empfohlene Vier Alkalibatterien der
Batterien Größe LR6 (AA)
Vier Nickel-Metall-
Hydrid-Akkus der
Größe AA

Die in dieser Bedienungsanleitung
erwähnten Funktionen unterliegen
den Testbedingungen in unserem
Unternehmen.

Änderungen bei Design und
technischen Daten bleiben
ohne vorherige Ankündigung
vorbehalten.

■ **Marken**

„Multi Interface Shoe“ ist
ein Warenzeichen der Sony
Corporation.

Lees de Help-gids!



De "Help-gids" is een online gebruiksaanwijzing die u kunt lezen op uw computer of smartphone. Raadpleeg deze voor informatie over menu-onderdelen, geavanceerd gebruik en de meest recente informatie over de camera.



Scan hier

http://rd1.sony.net/help/ilc/1730/h_zz/

HVL-F60RM Help-gids



Voor u deze flitser gaat gebruiken



Update de software van uw camera vóór gebruik naar de nieuwste versie.

Raadpleeg de specifieke ondersteuningssite voor informatie over de compatibiliteit van de camera.

<http://www.sony.net/flash/f60rm/>

WAARSCHUWING

Verklein het gevaar van brand of elektrische schokken en

- 1) stel derhalve het apparaat niet bloot aan regen of vocht.
- 2) plaats beslist geen met vloeistof gevulde voorwerpen, bijvoorbeeld vazen, op het apparaat.

IEEE802.15.4
2400 MHz
< 3 mW e.i.r.p.

NL

Raak tijdens het gebruik de lamp van de flitser niet aan. Deze kan heet worden wanneer er wordt geflitst.

Hierbij verklaart Sony Corporation dat deze apparatuur beantwoordt aan de vereisten van richtlijn 2014/53/EU.

De volledige tekst van de EU-conformiteitsverklaring kan worden geraadpleegd op het volgende internetadres:

<http://www.compliance.sony.de/>

Inhoudsopgave

Lees de Help-gids!	2
Voor gebruik	6

Voor u gaat fotograferen

Uitpakken	7
De plaatsing van onderdelen en bedieningsorganen.....	7
Basisbediening.....	9
Gebruiken van het besturingswiel.....	9
Gebruiken van het Quick Navi-scherm.....	10
Gebruiken van het MENU-scherm	12
Vorbereidingen.....	14
Plaatsen van de batterijen	14
De flitser op de camera zetten/van de camera halen ...	15
De flitser aan zetten	16
Koppelen met een draadloze radiozender/ontvanger (voor draadloze flitsfotografie met radiobesturing)...	18

Fotograferen

Fotograferen	21
TTL-flitsfotografie	21
Draadloze flitsfotografie (via draadloze radiocommunicatie).....	23

Indicators op het scherm

Lijst van pictogrammen op het scherm	26
TTL-flitsstand	26
MANUAL-flitsstand	26
MULTI-flitsstand	26
Draadloze zendstand (radiobesturing).....	27
Draadloze ontvangststand (radiobesturing)	27
Draadloze controllerstand (optisch draadloze communicatie)	27
Draadloze remote-stand (optisch draadloze communicatie)	27

NL

Technische en andere informatie

Technische gegevens	28
Richtgetal.....	28
Flitsfrequentie/aantal.....	29
Andere technische gegevens	30

Voor gebruik

Lees in aanvulling op dit document alstublieft de "Opmerkingen bij het gebruik" in de Helpgids (bladzijde 2).

Opmerkingen over deze flitser

Deze flitser kan worden gebruikt in combinatie met Sony digitale camera's met verwisselbare lens, Sony digitale HD-videocamera's met verwisselbare lens, en Sony digitale fotocamera's met een conventionele Multi-interfaceschoen.

- Voor meer informatie over compatibele cameramodellen voor deze flitser, gaat u naar de Sony-website voor uw gebied, of raadpleegt u uw Sony-dealer of bevoegde plaatselijke Sony-servicefaciliteit.
- Zie de gebruikershandleiding van dit apparaat en raadpleeg de gebruikershandleiding van uw camera.

Opmerkingen over het hanteren van deze flitser

- **Gebruik met deze flitser geen in de handel verkrijgbare flitsers met:**
 - hogere spanning dan 250 V
 - omgekeerde polariteit
- **Houd de flitslamp netjes schoon. Het vervuilde oppervlak van de flitslamp kan leiden tot oververhitting, rookontwikkeling, of schroeiplekken. Om de flitslamp schoon te maken, kunt u hem afnemen met een zachte doek o.i.d.**

- **Deze flitser is ontworpen met aandacht voor de beveiliging tegen stof en vocht, maar niet met de bedoeling om volledig bestand te zijn tegen het binnendringen van stof en vocht. Gebruik dit toestel dus niet in de regen.**

Opmerkingen bij doorlopend flitsen

Bij doorlopend fotograferen met de flitser, bij multiflits-fotografie en modellerend flitsen, zal de flitser een zekere tijd doorlopend blijven flitsen. Deze doorlopende reeks flitsen, samen met hun reflecties uit de omgeving, kunnen leiden tot lichamelijk ongemak, zoals duizelingen, voor mensen die daar gevoelig voor zijn. Stop in een dergelijk geval onmiddellijk met het gebruiken van de flitser.

Uitpakken

Neem contact op met uw dealer als u merkt dat er iets ontbreekt. Het getal tussen haakjes geeft de hoeveelheid aan.

- Flitser (1)
- Beschermkap van de connector (1)
- Mini-standaard (bevindt zich in de tas) (1)
- Tas (1)
- Adapter voor indirect flitsen (1)
- Kleurfilter (amber) (1)
- Kleurfilter (groen) (1)
- Draagtas (1)
- Handleiding en documentatie

* Sluit de externe batterijadapter (niet meegeleverd) aan op deze aansluiting.

De plaatsing van onderdelen en bedieningsorganen

Het getal tussen haakjes geeft het bladzijdenummer waar u de omschrijving kunt vinden.

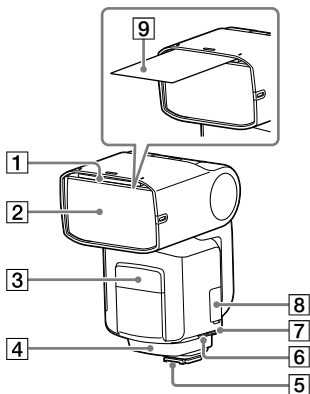

- 1 Ingebouwde groothoekadapter
- 2 Flitslamp
- 3 LED-lampmodule/AF-lamp
- 4 Ontvanger voor signalen van de draadloze afstandsbediening (voor optisch draadloze communicatie)
- 5 Multi-interfacevoet (15)
- 6 DC IN-aansluiting*
- 7 Synchronisatie-aansluiting
- 8 Multi/Micro USB-aansluiting
- 9 Plaatje voor indirect flitsen

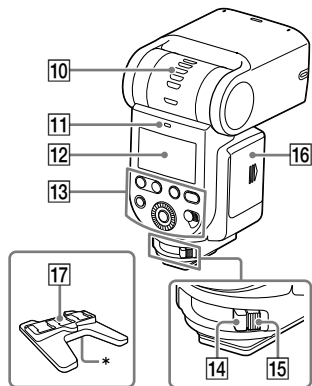

- 10 Indicator indirect flitsen (boven/onderhoek)
- 11 LINK-lamp (24)
- 12 LCD-scherm
- 13 Bedieningspaneel
- 14 Vergrendelhendel (15)
- 15 Ontgrendelknop (15)
- 16 Deksel batterijhouder (14)
- 17 Mini-standaard

* Statiefbevestigingsgat

Over de achterverlichting van de LCD

De achterverlichting van de LCD blijft ongeveer 8 seconden lang branden wanneer u op een toets drukt of het besturingswiel van de flitser gebruikt.

- Terwijl de achterverlichting van de LCD brandt, kunt u op een toets drukken of het besturingswiel gebruiken om de verlichting langer te laten branden.

- Om de achterverlichting van de LCD uit te schakelen, moet u op de MENU-knop drukken, [BACKLIGHT] (Achterverlichting) selecteren en dan [OFF] (UIT).

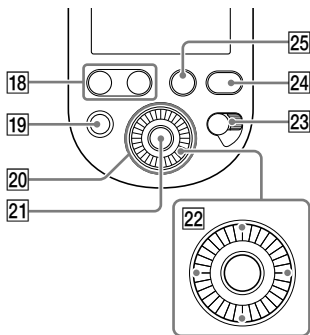

- 18 LEVEL -/+ knop
Hiermee kunt u snel de flitscompensatie en het flitssterkteniveau aanpassen.
- 19 TEST-knop
- 20 Besturingswiel (9)
- 21 Middenknop
- 22 Richtingstoetsen
- 23 Aan/uit-schakelaar (16)
Door "LOCK" (Vergrendelen) te selecteren, kunt u het besturingswiel en de toetsen op de flitser uitschakelen om te voorkomen dat er per ongeluk iets veranderd wordt.
- 24 MENU-knop (12)
- 25 Fn (functie)-knop (10)

Basisbediening

Gebruiken van het besturingswiel

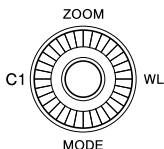

Door te draaien aan het besturingswiel of te drukken op de richtingstoetsen, kunt u het gewenste item selecteren of de ingestelde waarde veranderen op het Quick Navi-scherm of het MENU-scherm.

Selecteer de gewenste instelling en druk op de middenknop om de ingestelde waarde te kunnen veranderen.

Af fabriek zijn aan de richtingstoetsen de volgende functies toegewezen. Raadpleeg voor details over de individuele functies de Helpgids (bladzijde 2).

Bediening	Functies	Beschrijvingen
Omhoog	ZOOM	Verandert de flitshoek (zoom).
Omlaag	MODE	Verandert de flitsstand.
Links	-	Af fabriek is er geen functie toegewezen aan deze toets. U kunt zelf de gewenste functie aan deze toets toewijzen.
Rechts	WL MODE	Verandert de draadloze stand.

NL

U kunt zelf de door u gewenste functie toewijzen aan het besturingswiel, de individuele richtingstoetsen, en de middenknop. Raadpleeg voor details over het toewijzen van functies de Helpgids (bladzijde 2).

Gebruiken van het Quick Navi-schermd

U kunt op de Fn (functie)-knop op de flitser drukken om de in te stellen items voor het fotograferen, zoals de geselecteerde flitsstand, te veranderen volgens de aanduidingen op het scherm. Selecteer de gewenste instelling en draai aan het besturingswiel om het in te stellen item te veranderen.

1 Druk op de Fn (functie)-knop (1).

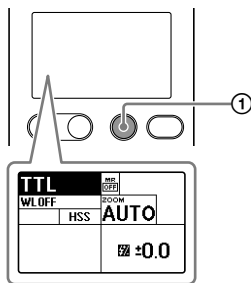

2 Selecteer de gewenste instelling met de richtingstoetsen.

- Door op de middenknop te drukken op de bedieningsschermen hierboven, wordt het scherm voor het instellen van het geselecteerde in te stellen item geopend.

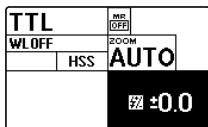

3 Draai aan het besturingswiel om de instelling te veranderen.

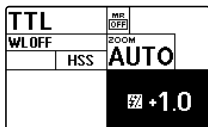

4 Druk op de Fn (functie)-knop.

In te stellen items	Beschrijvingen	Instellingen
TTL	Instelling flitsstand	TTL(*)/MANUAL/MULTI/flitser uit/GROUP
WLOFF	Instelling draadloze stand	WL OFF(*)/CMD/RCV (radiobesturing) WL OFF(*)/CTRL/RMT (optische besturing)
HSS	Instelling hoge synchronisatiesnelheid	ON(*)/OFF
<small>ROOM</small> AUTO	Instelling flitshoek (zoom)	AUTO(*)/20-200
<small>MR</small> <small>OFF</small>	Oproepen van tevoren geregistreerde instellingen	OFF(*)/MR1/MR2
±0.0	Instelling flitscompensatie	-3.0 - +3.0
1/1	Instelling flitssterkeniveau	1/1 - 1/256, OFF, CMD LINK
5Hz	Instelling flitsfrequentie voor de MULTI-flitsstand	1 - 100
10TIMES	Instelling aantal flitsen voor de MULTI-flitsstand	2 - 100, --
➔	CMD flitsinstelling (radiobesturing) CTRL flitsinstelling (optische besturing)	ON(*)/OFF
<small>RATIO CONTROL:</small> OFF	Instelling belichtingsverhouding	ON/OFF(*)
A B C	Instelling flitssterke-niveauperhouding	OFF/1(*) - 16
<small>RCVREMOTE:</small> OFF	Afstandsbedieningsinstelling ontvanger	ON/OFF(*)
<small>GROUP:</small> A	Draadloze groepsinstelling	OFF/A(*)/B/C/D/E (radiobesturing) RMT(*)/RMT2 (optische besturing)

* Fabrieksinstelling

De items en opties die beschikbaar zijn voor de instelling hangen mede af van de flitsstand.

Gebruiken van het MENU-scherm

U kunt op de MENU-knop op de flitsker drukken om de instellingen op het MENU-scherm te veranderen.

Selecteer het gewenste in te stellen item met de richtingstoetsen en druk dan op de middenknop om het item te selecteren.

1 Druk op de MENU-knop (①).

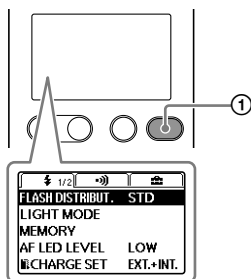

2 Selecteer het gewenste in te stellen item met de richtingstoetsen en druk dan op de middenknop.

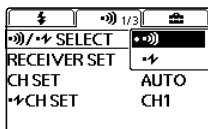

3 Verander de instelling met de richtingstoetsen en druk dan op de middenknop.

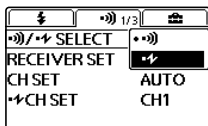

Groepen	In te stellen items	Beschrijvingen	Instellingen
	FLASH DISTRIBUT.	Flitsverdelingsinstelling	STD(*)/CENTER/EVEN
	LIGHT MODE	LED-lampON/OFF instelling	ON/OFF
	MEMORY	Registreren van de gewenste standen en instellingen	MR1/MR2
	AF LED LEVEL	AF-lamp niveau-instelling	HIGH/LOW(*)
	CHARGE SET	Instelling voor het opladen van de flitsers wanneer de externe batterijadapter is aangesloten	EXT.+INT.(*)/EXT.
	TEST	Instelling testflits	GROUP/1TIME(*)/3TIMES/4SEC
	TTL LEVEL MEMORY	TTL-niveau geheugeninstelling	ON(*)/OFF
	LEVEL STEP	Instelling instelstap flitssterkteniveau	0.3EV(*)/0.5EV
	CUSTOM KEY	Aangepaste toetsinstellingen	-
	SELECT	Instelling draadloos besturingstype	IR(*)/RF
	RECEIVER SET	Ontvangerinstellingen	-
	CH SET	Kanaalinstelling (radiobesturing)	AUTO(*)/CH1-CH14
	CH SET	Kanaalinstelling (optische besturing)	CH1(*)-CH4
	REMOTE RELEASE	Instelling ontspannen op afstand	ON/OFF(*)
	WITH RELEASE	Instelling flitssynchronisatie bij ontspannen op afstand	ON/OFF(*)
	PAIRING	Koppelen	-
	PAIRED DEVICE	Lijst met gekoppelde apparaten	-
	WL READY LAMP	Instelling paraatlampje draadloos flitsen	ON/OFF(*)
	BACKLIGHT	Instelling LCD-achterverlichting	AUTO1(*)/AUTO2/ON/OFF
	BEEP	Instelling pieptoon	ON/OFF(*)
	m/ft	Instelling van de eenheid voor het flitsbereik	m(*)/ft
	POWER SAVE	Instelling van de timer voor de stroomspaarstand	30SEC/3MIN(*)/30MIN/OFF
	WL POWER SAVE	Instelling van de timer voor de stroomspaarstand bij draadloos flitsen	60MIN(*)/240MIN/OFF
	VERSION	Geeft de versie van de / RCV-software van dit product weer	-
	RESET	Reset de instellingen voor het Quick Navi-scherm	-
	INITIALIZE	Zet de instellingen terug op hun standaardwaarden	-

NL

* Fabrieksinstelling

Vorbereidingen

Plaatsen van de batterijen

De flitser is geschikt voor één van de volgende sets:

- Vier AA-formaat alkalibatterijen
- Vier AA-formaat oplaadbare nikkel-metaalhydride (Ni-MH) batterijen

Voor u de oplaadbare nikkel-metaalhydride batterijen gaat gebruiken, moet u ze volledig opladen met de daarvoor bedoelde batterijlader.

Gebruik geen lithium-ion batterijen in deze flitser, want deze batterijen kunnen voorkomen dat de flitser zijn optimale prestaties kan leveren.

Er worden geen batterijen meegeleverd met de flitser.

- 1 Houd de ontgrendelknop (1) ingedrukt en schuif dan het deksel van de batterijhouder in de richting van de pijlen (2 en 3) om het te openen.**

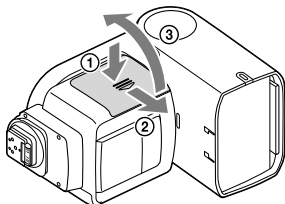

- 2 Plaats de batterijen in het batterijvak zoals aangegeven (+) (-). (+) (-) geeft de richting van de batterijen aan.)**

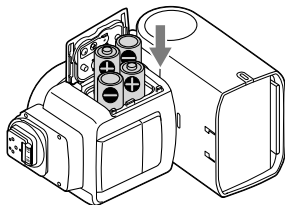

- 3 Sluit het deksel van de batterijhouder.**

- Voer de handelingen van stap 1 in omgekeerde volgorde uit.

De flitser op de camera zetten/van de camera halen

De flitser op de camera zetten

1 Zet de flitser uit.

- Als uw camera voorzien is van een ingebouwde flitser, moet u ervoor zorgen dat deze niet openklapt.

2 Houd de ontgrendelknop ingedrukt en draai de vergrendelhendel weg van "LOCK".

3 Haal de beschermingskap van de flitser en de bescherming van de accessoireschoen van de camera.

4 Steek de Multi-interfacevoet van de flitser in de Multi-interfaceschoen van de camera en druk de voet helemaal op zijn plaats.

5 Draai de vergrendelhendel naar "LOCK" om de flitser vast te maken op de camera.

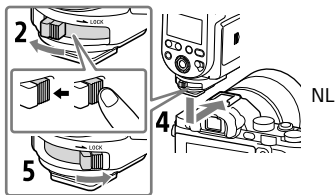

De flitser van de camera halen

Zet eerst de flitser uit. Houd de ontgrendelknop ingedrukt, draai de vergrendelhendel weg van "LOCK" en schuif de voet van de flitser dan uit de Multi-interfaceschoen.

Let op

- Wanneer u de flitser niet gebruikt, moet u de beschermingskap weer terugdoen op de Multi-interfacevoet.

De flitser aan zetten

Zet de aan/uit-schakelaar op ON (aan).

Wanneer de flitser aan staat, verschijnen de indicators op het LCD-scherm.

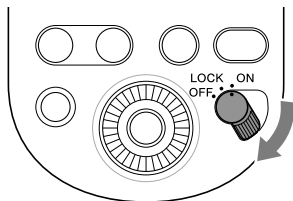

Flitser opladen

Wanneer u deze flitser aan zet, zal de flitser direct beginnen op te laden.

Wanneer de flitser helemaal is opgeladen, zal de TEST-knop aan de achterkant van de flitser oranje oplichten.

Als u bovendien [ON] (Aan) heeft ingesteld voor [BEEP] (Pieptoon) op het MENU-scherm, kunt u de flitser een piepsignaal laten geven wanneer hij volledig opgeladen is.

Stroomspaarstand

- Als er 3 minuten of langer niets gedaan wordt met de flitser terwijl deze alleenstaand of op een camera wordt gebruikt in een stroomspaarstand, zal het LCD-scherm automatisch uit gaan om de batterijen te sparen.

- Bij draadloze flitsfotografie met de flitser los van de camera, gaat de flitser na 60 minuten in de stroomspaarstand.
- Als de aan/uit-schakelaar van de aangesloten camera* uit wordt gezet, wordt de flitser automatisch in de stroomspaarstand gezet.
* Behalve de DSLR-A100
- U kunt op de MENU-knop drukken en [POWER SAVE] (Stroomspaarstand) selecteren om de gewenste tijd in te stellen, of [WL POWER SAVE] (WL-stroomspaarstand) om de gewenste tijd voor draadloze flitsfotografie in te stellen.

Controleren van het resterende batterijvermogen

Wanneer de batterijen leeg raken, zal de batterij bijna-leeg-indicator verschijnen op het LCD-scherm om u te waarschuwen.

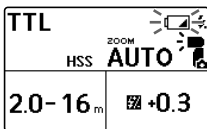



Wanneer  knippert: Het is aanbevolen de batterijen te vervangen. De flitser kan in deze staat echter nog steeds gebruikt worden.

Wanneer alleen  wordt weergegeven op het LCD-scherm: De flitser kan niet meer gebruikt worden. Vervang de batterijen.

■ Opmerkingen bij doorlopend flitsen

Als deze flitser een aantal keren kort achter elkaar afgaat, kan de ingebouwde beveiliging in werking treden en kan het gebruiken van de flitser worden verhinderd.

Op het LCD-scherm wordt  weergegeven.

Als de temperatuur binnenin de flitser verder stijgt, zal  (de oververhittingsindicator) oplichten op het LCD-scherm ten teken dat de flitser een poosje niet zal werken.

Zet in een dergelijk geval de aan/uit-schakelaar van de flitser uit en laat de flitser ongeveer 20 minuten ongebruikt afkoelen.

Bij doorlopend flitsen kunnen de batterijen in de flitser warm worden. Wees daarom voorzichtig wanneer u de batterijen moet vervangen.

Koppelen met een draadloze radiozender/ontvanger (voor draadloze flitsfotografie met radiobesturing)

Om draadloos te kunnen flitsen via radiobesturing met deze flitser heeft u nog een andere flitser nodig die ook draadloze communicatie via radiosignalen ondersteunt naast deze flitser en moet u ze aan elkaar koppelen. Om deze flitser te koppelen aan een radiozender/ontvanger voor flitsfotografie (niet meegeleverd) moet u de gebruiksaanwijzing van het apparaat in kwestie raadplegen.

Tip

- U moet beide toestellen binnen 1 m afstand van elkaar brengen om ze te kunnen koppelen.
- U kunt de flitser koppelen aan maximaal 15 draadloze radio-apparaten.

1 Zet deze flitser en het andere apparaat aan.

2 Druk op de WL-knop (1) om het instelscherm voor de draadloze stand te openen en stel dan de ene flitser in als de zendeenheid (master) en de andere als de ontvangsteenheid (slave).

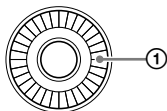

- Om een flitser in te stellen als de zendeenheid, moet u [CMD] selecteren.

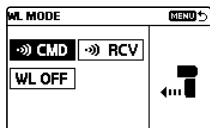

- Om een flitser in te stellen als de ontvangsteenheid, moet u [RCV] selecteren.

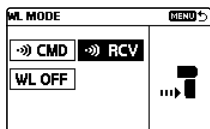

Tip

- Deze flitser is in staat om 2 verschillende soorten draadloze communicatie te gebruiken voor draadloze flitsfotografie: draadloze communicatie via radiosignalen of via optische signalen. U kunt het type draadloze besturing selecteren via []/ [] SELECT op het MENU-scherm. Als u de flitser wilt gebruiken met draadloze optische communicatie, moet u de Helpgids (bladzijde 2) raadplegen.

- U kunt de gekoppelde ontvangsteenheden bekijken of verwijderen door [PAIRED DEVICE] (Gekoppelde apparaten) te selecteren op het MENU-scherm.

Let op

- De tot dusver gegeven aanwijzingen gaan ervan uit dat deze flitser de standaard draadloze radiocommunicatie gebruikt.
- Wanneer u de instelling van de zendeenheid hebt veranderd in een ontvangsteenheid, of andersom, moet u de koppeling tussen de apparaten opnieuw tot stand brengen.

3 Druk op deze flitser en op de andere flitser, op de MENU-knop (2) en selecteer [PAIRING] (Koppelen).

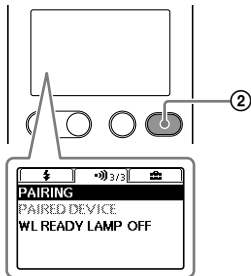

- Op de zendeenheid zal het volgende scherm verschijnen.



- Op de ontvangsteenheid zal het volgende scherm verschijnen.

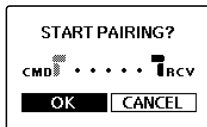

4 Selecteer [OK] om de koppeling tot stand te brengen.

- Op de zendeenheid zal het volgende scherm verschijnen.

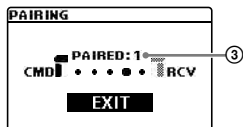

De koppeling wordt tot stand gebracht. Op de zendeenheid kunt u nu doorgaan met het koppelen van andere ontvangsteenheden. Telkens wanneer er een koppeling tot stand wordt gebracht met een ontvangsteenheid, zal het aantal gekoppelde apparaten (3) hoger worden.

- Op de ontvangsteenheid zal het volgende scherm verschijnen.



De koppeling wordt tot stand gebracht.

Wanneer de koppeling tot stand is gebracht, zal de LINK-lamp groen oplichten.

Een koppeling tot stand brengen met 2 of meer apparaten

Stel elk apparaat dat u wilt koppelen met deze flitser in als ontvangsteenheid en herhaal de stappen 3 en 4.

Wanneer u klaar bent en alle gewenste ontvangsteenheden gekoppeld hebt, moet u [EXIT] selecteren op de zendenheid en dan [OK] op het scherm dat vervolgens zal verschijnen.

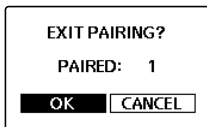

Fotograferen

TTL-flitsfotografie

1 Selecteer de flitsstand.

Druk op de MODE-knop (①), draai aan het besturingswiel en selecteer [TTL].

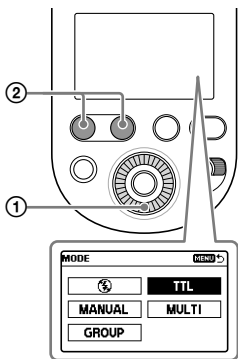

2 Druk de sluiterknop in om een foto te nemen.

Zorg ervoor dat de flitser klaar is om te flitsen voor u de sluiterknop op de camera indrukt. Als de TEST-knop oranje oplicht, is de flitser klaar om te flitsen.

- Neem foto's binnen het aangegeven flitsbereik. Deze flitser kan afstanden aangeven binnen een bereik van 0,7 m t/m 28 m. Als de afstand buiten dit bereik valt, zal naast de flitsbereikindicator \leftarrow of \rightarrow oplichten.
- U kunt met LEVEL -/+ (②) de flitscompensatiewaarde veranderen (het flitssterktniveau aanpassen).
- Om de invulflitsstand of de automatische flitsstand van de camera te gebruiken, moet u deze stand selecteren op de camera.
- Voor u gaat fotograferen met de flitser en de zelfontspanner van de camera, moet u ervoor zorgen dat de TEST-knop brandt.
- Als er zowel op de flitser als op de camera flitscompensatie wordt ingesteld, worden beide waarden bij elkaar opgeteld wanneer de flitser afgaat. Op het LCD-scherm van de flitser wordt echter alleen de compensatiewaarde aangegeven die op de flitser zelf is ingesteld.

■ Instellen van de flitsstand

U kunt op de MODE-knop drukken en aan het besturingswiel draaien om de volgende flitsstanden te kunnen selecteren naast de TTL-flitsstand. Raadpleeg voor details over de individuele flitsstanden de Helpgids (bladzijde 2).

- **MANUAL-flitsstand**
U moet de flitssterkte met de hand instellen om de belichting te regelen.
- **MULTI-flitsstand**
Zolang de sluiters open staat, kunt u een bepaald aantal flitsen, met een bepaalde frequentie, laten afdraaien.
- **GROUP-flitsstand**
U kunt deze flitsstand selecteren voor draadloze flitsfotografie met radiobesturing. In de GROUP-flitsstand kunt u de TTL-flitsstand combineren met de MANUAL-flitsstand voor het flitsen.
- **OFF-flitsstand**
De flitser is nu uitgeschakeld.

■ Automatische WB-regeling met kleurtemperatuurinformatie

De witbalans wordt automatisch geregeld op de camera (behalve voor de DSLR-A100) op basis van de kleurtemperatuurinformatie op het moment dat de flits afdraait.

- Deze functie werkt wanneer de flitser op de camera is bevestigd en in de TTL-flitsstand wordt gebruikt.

- Deze functie werkt wanneer [Auto] of [Flash] is ingesteld voor de witbalans op de camera.

TTL*-flitsstand

De handmatige flitsstand zorgt voor een vaste flitsintensiteit, onafhankelijk van de helderheid van het onderwerp en van de camera-instellingen. In de TTL-flitsstand wordt het door het onderwerp gereflecteerde licht gemeten via de lens van de camera. TTL-meting heeft ook een P-TTL-meetfunctie, waarbij een voorflits aan de TTL-meting wordt toegevoegd, en een ADI-meetfunctie, waarbij afstandsgegevens aan de P-TTL-meting worden toegevoegd.

* TTL = Through The Lens (Door De Lens)

- ADI-meting is mogelijk in combinatie met een lens met een ingebouwde afstandsencoder. Controleer voordat u de functie voor ADI-meting gebruikt of de lens over een ingebouwde afstandsencoder beschikt. Raadpleeg de gebruiksaanwijzing die bij de lens is geleverd.

Draadloze flitsfotografie (via draadloze radiocommunicatie)

Draadloze flitsfotografie met radiobesturing

Deze flitser ondersteunt draadloze radiocommunicatie voor flitsfotografie.

Stel [CMD] in voor de zender eenheid die bevestigd is aan de camera; en [RCV] voor de ontvanger eenheid (flitser die los van de camera wordt gebruikt) waarvan de flits draadloos zal worden aangestuurd.

Tip

- Om draadloos te kunnen flitsen met radiobesturing, moet u de zender eenheid en de ontvanger(s) van tevoren met elkaar koppelen (bladzijde 18).

- 1 Druk op de WL-knop (1) op deze flitser en selecteer [CMD] als u de flitser als zender eenheid wilt gebruiken; of selecteer [RCV] als u de flitser als ontvanger eenheid wilt gebruiken.

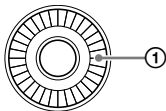

- Om de flitser in te stellen als de zender eenheid, moet u [CMD] selecteren.

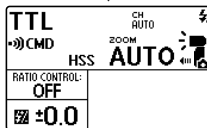
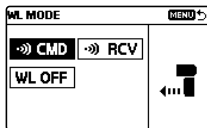

- Om de flitser in te stellen als ontvanger eenheid, moet u [RCV] selecteren.

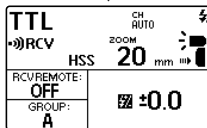
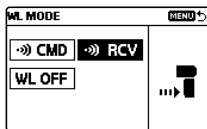

Het afstands bereik voor de draadloze radiocommunicatie tussen de zender eenheid en de ontvanger eenheid is ongeveer 30 m. (Gemeten onder onze eigen testomstandigheden.)

■ Draadloze flitsfotografie (via een ontvangsteenheid)

U kunt een andere flitser die is aangesloten op de camera als de zendeenheid gebruiken, of een aparte draadloze radiozender, om deze flitser aan te sturen wanneer deze los van de camera wordt gebruikt.

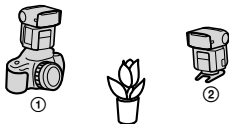

① Zendeenheid (CMD)

② HVL-F60RM

Als zendeenheid kunt u deze flitser gebruiken of een aparte draadloze radiozender.

1 Selecteer de draadloze (WL (WireLess)) flitsstand op de camera.

- Om de flitsstand te selecteren op de camera, moet u de gebruiksaanwijzing van de camera raadplegen.

2 Druk op de WL-knop op deze flitser en selecteer [RCV].

3 Druk op de Fn (functie)-knop en specificeer de draadloze groep voor deze flitser.

- Raadpleeg voor details de Helpgids (bladzijde 2).

4 Bevestig de mini-standaard aan deze flitser.

- Raadpleeg voor details betreffende het bevestigen van de mini-standaard de Helpgids.

5 Zet een andere flitser op de camera en specificeer deze als [CMD] (zendeenheid).

- Controleer of [CMD] verschijnt op het LCD-scherm van de zendeenheid.

6 Stel de camera en deze flitser op.

7 Zorg ervoor dat de flitser op de camera (zendeenheid) en deze flitser draadloos met elkaar verbonden zijn en klaar zijn om te flitsen.

- Draadloos verbonden: De LINK-lamp brandt groen.
- Klaar om te flitsen:
 - De TEST-knop op de achterkant van de flitser brandt oranje.
 - Wanneer [ON] is geselecteerd voor [WL READY LAMP] op het MENU-instelscherm, zal de AF-lamp aan de voorkant van de ontvangsteenheid gaan knipperen.

8 Druk de sluiterknop in om een foto te nemen.

- Om een testflits af te vuren, moet u op de TEST-knop van de zendeenheid drukken.
-

Tip

- Op de ontvangsteenheden zal de flitsstand van de zendeenheid worden toegepast.
- Bij handmatige flitsfotografie kunt u op de Fn (functie)-knop drukken en [CMD LINK] instellen voor de instelling van het flitssterkeniveau om de instelling daarvan op de zendeenheid mogelijk te maken.

Lijst van pictogrammen op het scherm

De volgende schermen worden gegeven als voorbeeld en kunnen verschillen van wat u daadwerkelijk ziet op het LCD-scherm.

TTL-flitsstand

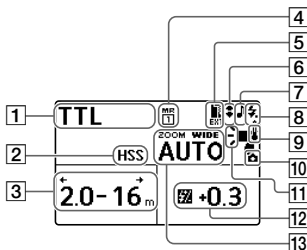

MANUAL-flitsstand

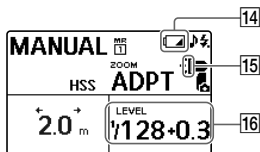

MULTI-flitsstand

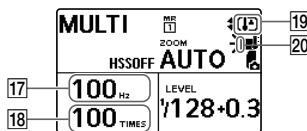

- 1 Flitsstand
- 2 Instelling hoge synchronisatiesnelheid
- 3 Flitsbereik
- 4 Geheugen oproepen
- 5 Status externe batterijadapter
- 6 Indirect flitsen
- 7 Instelling pieptoon
- 8 Klaar om te flitsen
- 9 Status interne temperatuur
- 10 Bevestigd aan camera
- 11 Flitsverdelingsinstelling
- 12 Flitscompensatie
- 13 Flitshoek (zoom)
- 14 Batterij bijna-leeg-indicator
- 15 Adapter voor indirect flitsen
- 16 Flitssterkteniveau
- 17 Flitsfrequentie in de MULTI-flitsstand
- 18 Aantal flitsen in de MULTI-flitsstand
- 19 Oververhittingsindicator
- 20 Kleurfilter

Draadloze zendstand (radiobesturing)

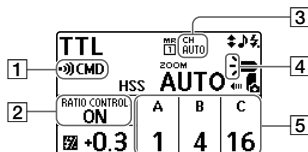

Draadloze remote-stand (optisch draadloze communicatie)

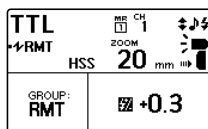

Draadloze ontvangststand (radiobesturing)

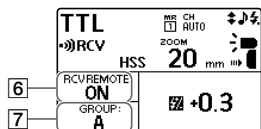

Draadloze controllerstand (optisch draadloze communicatie)

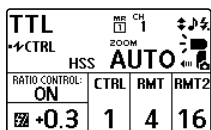

- 1 Draadloos kanaal
- 2 Instelling belichtingsverhouding
- 3 Draadloos kanaal
- 4 Flitsverdelingsinstelling/afstandsbediening/flitsinstelling stuur eenheid
- 5 Belichtingsverhouding
- 6 Afstandsbedieningsinstelling ontvanger
- 7 Draadloze groepsinstelling

Technische gegevens

Richtgetal

Normale flits/STD flitsverdeling (ISO 100)

Handmatige flits/35 mm-formaat

Flitssterk- teniveau	BA* ^{1*2}	BA* ¹	Instelling flitshoek (mm)									
			14* ²	20	24	28	35	50	70	105	135	200
1/1	16	23	14	25	26	28	30	37	46	49	54	60
1/2	11,3	16,3	9,9	17,7	18,4	19,8	21,2	26,2	32,5	34,6	38,2	42,4
1/4	8	11,5	7	12,5	13	14	15	18,5	23	24,5	27	30
1/8	5,7	8,1	4,9	8,8	9,2	9,9	10,6	13,1	16,3	17,3	19,1	21,2
1/16	4	5,8	3,5	6,3	6,5	7	7,5	9,3	11,5	12,3	13,5	15
1/32	2,8	4,1	2,5	4,4	4,6	4,9	5,3	6,5	8,1	8,7	9,5	10,6
1/64	2	2,9	1,8	3,1	3,3	3,5	3,8	4,6	5,8	6,1	6,8	7,5
1/128	1,4	2	1,2	2,2	2,3	2,5	2,7	3,3	4,1	4,3	4,8	5,3
1/256	1	1,4	0,9	1,6	1,6	1,8	1,9	2,3	2,9	3,1	3,4	3,8

*¹ Wanneer de adapter voor indirect flitsen is bevestigd.

*² Wanneer de groothoekadapter is bevestigd.

APS-C formaat

Flitssterk- teniveau	BA* ^{1*2}	BA* ¹	Instelling flitshoek (mm)									
			14* ²	20	24	28	35	50	70	105	135	200
1/1	16	23	14	26	27	30	37	46	47	49	54	60
1/2	11,3	16,3	9,9	18,4	19,1	21,2	26,2	32,5	33,2	34,6	38,2	42,4
1/4	8	11,5	7	13	13,5	15	18,5	23	23,5	24,5	27	30
1/8	5,7	8,1	4,9	9,2	9,5	10,6	13,1	16,3	16,6	17,3	19,1	21,2
1/16	4	5,8	3,5	6,5	6,8	7,5	9,3	11,5	11,8	12,3	13,5	15
1/32	2,8	4,1	2,5	4,6	4,8	5,3	6,5	8,1	8,3	8,7	9,5	10,6
1/64	2	2,9	1,8	3,3	3,4	3,8	4,6	5,8	5,9	6,1	6,8	7,5
1/128	1,4	2	1,2	2,3	2,4	2,7	3,3	4,1	4,2	4,3	4,8	5,3
1/256	1	1,4	0,9	1,6	1,7	1,9	2,3	2,9	2,9	3,1	3,4	3,8

*¹ Wanneer de adapter voor indirect flitsen is bevestigd.

*² Wanneer de groothoekadapter is bevestigd.

HSS vlakke flits/STD flitsverdeling (ISO 100)

Handmatige flits/35 mm-formaat

Sluiter tijd	BA ^{*1*}	BA ^{*1}	Instelling flitshoek (mm)									
			14 ^{*2}	20	24	28	35	50	70	105	135	200
1/250	4,6	6,4	4,2	7	7,7	8,4	8,4	10,8	12,9	14	15,3	16,7
1/500	3,2	4,6	3	5	5,4	5,9	5,9	7,7	9,1	9,9	10,8	11,8
1/1000	2,3	3,2	2,1	3,5	3,8	4,2	4,2	5,4	6,4	7	7,7	8,4
1/2000	1,6	2,3	1,5	2,5	2,7	3	3	3,8	4,6	5	5,4	5,9
1/4000	1,1	1,6	1	1,8	1,9	2,1	2,1	2,7	3,2	3,5	3,8	4,2
1/8000	0,8	1,1	0,7	1,2	1,4	1,5	1,5	1,9	2,3	2,5	2,7	3
1/16000	0,6	0,8	0,5	0,9	1	1	1	1,4	1,6	1,8	1,9	2,1

*¹ Wanneer de adapter voor indirect flitsen is bevestigd.

*² Wanneer de groothoekadapter is bevestigd.

APS-C formaat

Sluiter tijd	BA ^{*1*}	BA ^{*1}	Instelling flitshoek (mm)									
			14 ^{*2}	20	24	28	35	50	70	105	135	200
1/250	4,6	6,4	4,2	7,7	7,7	8,4	10,8	12,9	14	14	15,3	16,7
1/500	3,2	4,6	3	5,4	5,4	5,9	7,7	9,1	9,9	9,9	10,8	11,8
1/1000	2,3	3,2	2,1	3,8	3,8	4,2	5,4	6,4	7	7	7,7	8,4
1/2000	1,6	2,3	1,5	2,7	2,7	3	3,8	4,6	5	5	5,4	5,9
1/4000	1,1	1,6	1	1,9	1,9	2,1	2,7	3,2	3,5	3,5	3,8	4,2
1/8000	0,8	1,1	0,7	1,4	1,4	1,5	1,9	2,3	2,5	2,5	2,7	3
1/16000	0,6	0,8	0,5	1	1	1	1,4	1,6	1,8	1,8	1,9	2,1

*¹ Wanneer de adapter voor indirect flitsen is bevestigd.

*² Wanneer de groothoekadapter is bevestigd.

Flitsfrequentie/aantal

	Met alkaline-batterijen	Met Nikkel-Metaalhydride batterijen
Flitsfrequentie (sec)	Ongeveer 0,1 - 2,5	Ongeveer 0,1 - 1,7
Aantal flitsen (keer)	Ongeveer 150 of meer	Ongeveer 220 of meer

- Het aantal flitsen geeft een benadering van het aantal flitsen dat mogelijk is voor nieuwe batterijen leeg zijn.

NL

Andere technische gegevens

Kenmerken van de draadloze radiobesturing:

Frequentieband: 2,4 GHz

Aantal kanalen: 14 kanalen

Communicatieafstand: Ongeveer 30 m (Gemeten onder onze eigen testomstandigheden.)

- Bovenstaande afstand geldt alleen in situaties waarin geen obstakels, afscherming of storende radiogolven aanwezig zijn.
- De communicatieafstand kan korter zijn afhankelijk van de plaats van het apparaat, de omgevingstemperatuur en de weersomstandigheden.

Flitserregeling Flitserregeling met voorflits (P-TTL/ADI)

Prestaties 40 flitsen bij 10 flitsen bij per seconde doorlopend (Normaal flitsen, flitsen sterkte 1/32, 105 mm, Ni-MH-batterijen)

AF-lamp Automatisch flitsen bij laag contrast en lage helderheid
Bereik (Bij gebruik met een 50 mm lens met het diafragma ingesteld op F5.6 en het [AF LED LEVEL] van de flitser ingesteld op [LOW])
Centrum van het beeld (Ongeveer): 0,5 m tot 3 m
Randen van het beeld (Ongeveer): 0,5 m tot 2 m

LED-lamp Belichtingsintensiteit van het midden: Ongeveer 1.200 lx bij 0,5 m of ongeveer 300 lx bij 1 m
Belichtingsafstand: Ongeveer 2 m (Stel, bij het opnemen van video, in op ISO 3200 & F5.6)
Ondersteunde brandpuntsafstand: 35 mm (beeldhoek 35 mm-formaat)
Doorlopende belichtingstijd: Ongeveer 1 uur (met AA-alkaline batterijen, bij belichtingsintensiteit van het midden)
Kleurtemperatuur: Ongeveer 5.500 K

Opgegeven 6 V , 1 W
vermogen

Bedrijfs- 0 °C t/m 40 °C
temperatuur

Opslag- -20 °C t/m +60 °C
temperatuur

Afmetingen 78,1 mm × 139,5 mm ×
(b/h/d) 104,6 mm
(Ongeveer)

Gewicht 449 g (exclusief de
(Ongeveer) batterijen)

Voedingsvereisten 6 V gelijkspanning

Aanbevolen Vier LR6 (AA-formaat)
batterijen alkalinebatterijen
Vier oplaadbare Ni-
MH-batterijen (AA-
formaat)

De functies in deze
gebruiksaanwijzing zijn afhankelijk
van de testomstandigheden bij ons
bedrijf.

Wijzigingen in ontwerp
en technische gegevens
voorbehouden, zonder
kennisgeving.

Handelsmerk

“Multi Interface Shoe” is een
handelsmerk van Sony Corporation.

Kolla Hjälpguiden!



"Hjälpguiden" är en online-bruksanvisning som går att läsa på en dator eller en smartphone. Använd den för att se närmare detaljer om menypunkter, avancerade användningssätt och den senaste informationen om kameran.



Skanna
här

http://rd1.sony.net/help/ilc/1730/h_zz/

HVL-F60RM Hjälpguide



Före användning av detta blyttaggregat



Uppdatera kamerans mjukvara till den senaste versionen innan du börjar använda den här produkten.

Se den speciella supportsidan för närmare information om kamerakompatibilitet.

<http://www.sony.net/flash/f60rm/>

VARNING

För att reducera risken för brand eller elstötar,

- 1) utsätt inte enheten för regn eller fukt.
- 2) placera inte föremål som innehåller vätskor, t.ex. vaser, på apparaten.

IEEE802.15.4

2400 MHz

< 3 mW e.i.r.p.

Vidrör inte blytlampan under användning, eftersom den kan bli het när blixten utlöses.

Härmed intygar Sony Corporation att denna utrustning står i överensstämmelse med direktiv 2014/53/EG.

Den fullständiga texten till Euförsäkran om överensstämmelse finns på följande webbadress:
<http://www.compliance.sony.de/>

SE

Innehållsförteckning

Kolla Hjälpguiden!.....	2
Före användning.....	6

Före fotografering

Uppackning.....	7
Identifiera delar och kontroller.....	7
Grundläggande användning.....	9
Använda styrratten.....	9
Använda Quick Navi-skärmen.....	10
Använda MENU-skärmen.....	12
Förberedelser.....	14
Sätta i batterier.....	14
Montera/ta bort blyxtaggregatet på/från kameran.....	15
Slå på strömmen till blyxtaggregatet.....	16
Parning med en trådlös radiocommander/mottagare (för radio trådlös blyxtfotografering).....	18

Fotografering

Fotografering.....	21
TTL-blyxtfotografering.....	21
Trådlös blyxtfotografering (med trådlös radiokommunikation).....	23

Skärmindikatorer

Lista över skärmikoner.....	26
TTL-blixtläge	26
MANUAL-blixtläge	26
MULTI-blixtläge.....	26
Trådlöst commanderläge (radiostyrning).....	27
Trådlöst mottagarläge (radiostyrning)	27
Trådlöst styrläge (optisk trådlös kommunikation)	27
Trådlöst fjärrläge (optisk trådlös kommunikation).....	27

Teknisk och annan information

Specifikationer	28
Ledtal	28
Blixtfrekvens/antal	29
Övriga specifikationer	30

SE

Före användning

Utöver detta dokument var god och läs "Anmärkningar om användning" i Hjälpguiden (sidan 2).

Anmärkningar om detta blixtaggregat

Detta blixtaggregat kan användas med Sony digitalkameror med utbytbart objektiv, Sony digitala HD-videokameror med utbytbart objektiv, och Sony digitala stillbildskameror som har en konventionell Multi-gränssnittssko.

- För uppgifter om kompatibla kameramodeller för detta blixtaggregat, besök webbplatsen för Sony i ditt område, eller kontakta din Sony-återförsäljare eller närmaste auktoriserade Sony-serviceverkstad.
- Se bruksanvisningen för denna enhet och läs i bruksanvisningen för din kamera.

Anmärkningar om hantering av detta blixtaggregat

- **Med detta blixtaggregat, använd inte några kommersiellt tillgängliga blixtaggregat med:**
 - över 250 V
 - omvänd polaritet
- **Håll blixtröret rent. Om ytan på blixtröret är smutsigt kan det orsaka värmeutveckling, vilket kan resultera i rökutveckling eller brännskador. Torka rent blixtröret med en mjuk trasa, etc.**

- **Detta blixtaggregat är utformat med inträngningsskydd i åtanke, men inte med avsikten att fullständigt skydda mot damm och vatteninträngning. Använd inte blixtaggregatet i regnväder.**

Att observera om kontinuerliga blixtar

Vid kontinuerlig fotografering med blixtaggregatet, multiblixtfotografering och modelleringsblixttagning, avfyrrar blixtaggregatet blixtar kontinuerligt. Dessa kontinuerliga blixtar, liksom reflektioner från omgivande väggar, kan orsaka obehag, såsom yrselanfall, hos en person som lider av ljuskänsliga ögon. Sluta i så fall genast att använda blixtaggregatet.

Uppackning

Om du upptäcker att någonting saknas, kontakta din återförsäljare. Siffran inom parentes anger antalet.

- Blixtaggregat (1)
- Kontaktskydd (1)
- Ministäll (ligger i väskan) (1)
- Väska (1)
- Bounceadapter (1)
- Färgfilter (gult) (1)
- Färgfilter (grönt) (1)
- Bärpåse (1)
- Uppsättning tryckt dokumentation

* Anslut den externa batteriadaptern (medföljer ej) till denna terminal.

Identifiera delar och kontroller

Siffran inom parentes anger sidnumret där du kan hitta beskrivningen.

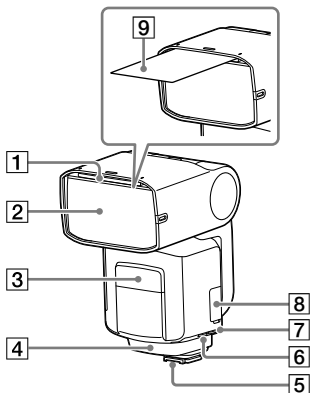

- 1 Inbyggd vidvinkelpanel
- 2 Blixtrör
- 3 LED-ljusenhet / AF-belysning
- 4 Mottagare av trådlösa kontrollsignaler (för optisk trådlös kommunikation)
- 5 Multi-gränssnittsfot (15)
- 6 DC IN-terminal*
- 7 Synkroniseringsterminal
- 8 Multi/mikro-USB-terminal
- 9 Studsskiva

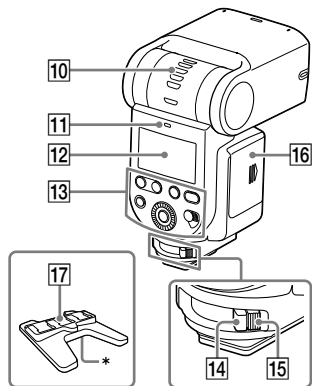

10 Studsindikator (vinkel uppåt/
nedåt)

11 LINK-lampa (24)

12 LCD-panel

13 Styrkonsol

14 Låsspak (15)

15 Frigöringsknapp (15)

16 Batterilucka (14)

17 Ministäll

* Stativfästhål

Om LCD-skärmens bakgrundsbelysning

LCD-skärmens bakgrundsbelysning slås på och lyser i cirka 8 sekunder varje gång du trycker på någon av knapparna eller använder styrratten på blyxtaggregatet.

- Medan LCD-skärmens bakgrundsbelysning är tänd kan du trycka på en av knapparna eller använda styrratten på

blyxtaggregatet för att hålla den tänd längre.

- För att inaktivera LCD-skärmens bakgrundsbelysning, tryck på MENU-knappen och välj [BACKLIGHT], och sedan [OFF].

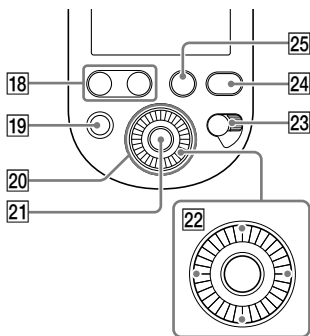

18 Knappen LEVEL -/+
Genom att använda endera knappen kan du snabbt justera blyxtkompensationen och blyxtens effektnivå.

19 TEST-knapp

20 Styrratt (9)

21 Mittnapp

22 Riktningknappar

23 Strömbrytare (16)
Genom att välja "LOCK" kan du inaktivera styrratten och knapparna på blyxtaggregatet för att förhindra oavsiktlig användning.

24 MENU-knapp (12)

25 Fn (funktion)-knapp (10)

Grundläggande användning

Använda styrratten

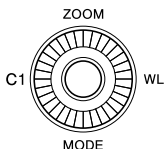

Genom att vrida på styrratten eller trycka på riktningknapparna, kan du flytta fokus eller ändra inställningspostens värde på Quick Navi-skärmen eller MENU-skärmen. Välj önskad inställningspost och tryck på mittknappen för att aktivera inställningsalternativet. Vid leverans har riktningknapparna tilldelats följande funktioner. För närmare information om varje enskild funktion, se Hjälpguiden (sidan 2).

Användning	Funktioner	Beskrivningar
Upp	ZOOM	Ändrar blyxttäckningen (zoom).
Ner	MODE	Ändrar blyxtläget.
Vänster	-	Ingen funktion är tilldelad till denna knapp vid leverans. Du kan tilldela önskad funktion till knappen.
Höger	WL MODE	Ändrar det trådlösa läget.

SE

Du kan tilldela önskad funktion till styrratten, den enskilda riktningknappen, och mittknappen. För närmare information om funktionstilldelning, se Hjälpguiden (sidan 2).

Använda Quick Navi-skärmen

Du kan trycka på Fn (funktion)-knappen på blyxtaggregatet för att ändra inställningarna för fotografering, som t.ex. det valda blyxtläget, i enlighet med skärmindikeringarna.

Välj önskad inställningspost och vrid på styrratten för att ändra inställningsalternativet.

1 Tryck på Fn (funktion)-knappen (①).

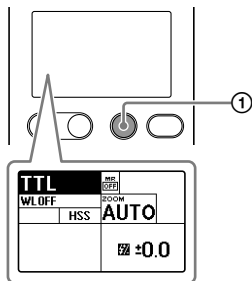

2 Välj önskad inställningspost med riktningknapparna.

- Genom att trycka på mittknappen efter ovanstående manövrering visas den specifika skärmen för inställning av den valda posten.

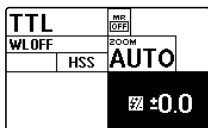

3 Vrid på styrratten för att ändra inställningsalternativet.

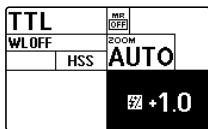

4 Tryck på Fn (funktion)-knappen.

Inställningsposter	Beskrivningar	Inställningsalternativ
TTL	Inställning av blixtläge	TTL(*)/MANUAL/MULTI/blixt av/ GROUP
WL OFF	Inställning av trådlöst läge	WL OFF(*)/CMD/RCV (radiostyrning) WL OFF(*)/CTRL/RMT (optisk styrning)
HSS	Inställning av hög hastighetssynkronisering	ON(*)/OFF
ROOM AUTO	Inställning av blyxtäckning (zoom)	AUTO(*)/20-200
MR OFF	Ta fram förregistrerade inställningar	OFF(*)/MR1/MR2
±0.0	Inställning av blyxtkompensation	-3.0 - +3.0
1/1	Inställning av blyxtens effektnivå	1/1 - 1/256, OFF, CMD LINK
5Hz	Inställning av blyxtfrekvens för MULTI-blyxtläge	1 - 100
10TIMES	Inställning av blyxtantal för MULTI-blyxtläge	2 - 100, --
➤T	CMD blyxtinställning (radiostyrning) CTRL blyxtinställning (optisk styrning)	ON(*)/OFF
RATIO CONTROL: OFF	Inställning av belysningsförhållande	ON/OFF(*)
A B C	Inställning av blyxtens effektnivåförhållande	OFF/1(*) - 16
RCV/REMOTE: OFF	Inställning av mottagare fjärr	ON/OFF(*)
GROUP: A	Inställning av trådlös grupp	OFF/A(*)/B/C/D/E (radiostyrning) RMT(*)/RMT2 (optisk styrning)

* Fabriksinställning

Vilka poster och alternativ som är tillgängliga för inställning varierar beroende på blyxtläget.

SE

Använda MENU-skärmen

Du kan trycka på MENU-knappen på blyxtaggregatet för att ändra inställningarna på MENU-skärmen. Flytta fokus till önskad inställningspost med riktningssknapparna, och tryck sedan på mittknappen för att välja posten.

1 Tryck på MENU-knappen (①).

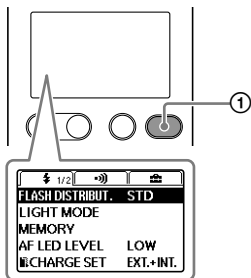



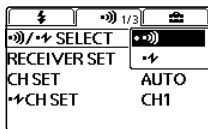

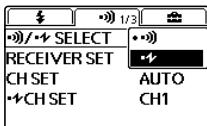

2 Flytta fokus till önskad inställningspost med riktningssknapparna, och tryck sedan på mittknappen.



3 Ändra inställningsalternativet med riktningssknapparna och tryck på mittknappen.



Grupper	Inställningsposter	Beskrivningar	Inställningsalternativ
⚡	FLASH DISTRIBUT.	Inställning av blixtspridning	STD(*)/CENTER/ EVEN
	LIGHT MODE	Inställning av LED-ljus ON/OFF	ON/OFF
	MEMORY	Registrering av önskade lägen och inställningar	MR1/MR2
	AF LED LEVEL	Inställning av nivå för AF-belysning	HIGH/LOW(*)
	 CHARGE SET	Inställning av blyxtuppladdning när den externa batteriadaptorn är ansluten	EXT.+INT.(*)/EXT.
	TEST	Inställning av testblyxt	GROUP/1TIME(*)/ 3TIMES/4SEC
	TTL LEVEL MEMORY	Minnesinställning för TTL-nivå	ON(*)/OFF
	LEVEL STEP	Inställning av steg för blyxtens effektnivå	0.3EV(*)/0.5EV
	CUSTOM KEY	Inställningar av anpassade knappar	-
📶	 /🔌 SELECT	Inställning av typ av trådlös styrning	 (*)/🔌
	RECEIVER SET	Inställningar av mottagare	-
	CH SET	Kanalinställning (radiostyrning)	AUTO(*)/CH1-CH14
	 CH SET	Kanalinställning (optisk styrning)	CH1(*)-CH4
	REMOTE RELEASE	Inställning av fjärrutlösningssläge	ON/OFF(*)
	 WITH RELEASE	Inställning av fjärrutlösning synkroniserad blyxt	ON/OFF(*)
	PAIRING	Parning	-
	PAIRED DEVICE	Lista över länkade enheter	-
	WL READY LAMP	Inställning av trådlös blyxt klarlampa	ON/OFF(*)
🔊	BACKLIGHT	Inställning av LCD-skärmens bakgrundsbelysning	AUTO1(*)/AUTO2/ ON/OFF
	 BEEP	Inställning av ljudsignal	ON/OFF(*)
	m/ft	Inställning av enhet för blixträckvidd	m(*)/ft
	POWER SAVE	Inställning av energispartimer	30SEC/3MIN(*)/ 30MIN/OFF
	WL POWER SAVE	Inställning av energispartimer för trådlös blyxt	60MIN(*)/240MIN/ OFF
	VERSION	Visar versionen för denna produkts /RCV-mjukvara	-
	RESET	Återställer inställningar för Quick Navi-skärm	-
	INITIALIZE	Återställer inställningar till standardvärdena	-

SE

* Fabriksinställning

Förberedelser

Sätta i batterier

Endera av följande batterityp kan användas i blyxtaggregatet:

- Fyra alkaliska batterier av storlek AA
- Fyra uppladdningsbara nickelmetallhydridbatterier (Ni-MH) av storlek AA

Innan du använder de uppladdningsbara nickelmetallhydridbatterierna, se till att fulladda batterierna med den avsedda batteriladdaren. Använd inte litiumjonbatterier i detta blyxtaggregat eftersom de kan förhindra blyxtaggregatet från att leverera full prestanda. Inga batterier medföljer blyxtaggregatet.

- 1 Tryck på och håll frigöringsknappen (1) och skjut sedan batteriluckan i pilarnas riktning (2) och (3) för att öppna.**

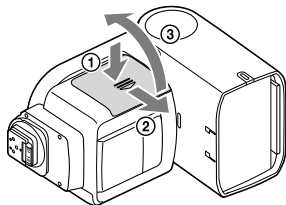

- 2 Sätt i batterierna i batterifacket på det sätt som visas i figuren (+ -).** (+ - anger batteriernas riktning.)

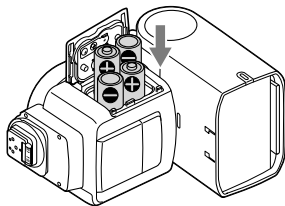

- 3 Stäng batteriluckan.**

- Utför förfarings sättet i steg 1 i omvänd ordning.

Montera/ta bort blixtaggregatet på/från kameran

För att montera blixtaggregatet på kameran

1 Stäng av strömmen till blixtaggregatet.

- Om din kamera är utrustad med en inbyggd blyxt, se till att kamerans blyxt inte är uppfälld.

2 Tryck på och håll frigöringsknappen och vrid låsspaken bort från "LOCK".

3 Ta bort kontaktskyddet från blixtaggregatet; och skyddet för tillbehörsskon från kameran.

4 Sätt i Multi-gränssnittsfoten på blixtaggregatet i Multi-gränssnittsskon på kameran och skjut in foten helt.

5 Vrid låsspaken mot "LOCK" för att låsa fast blixtaggregatet på kameran.

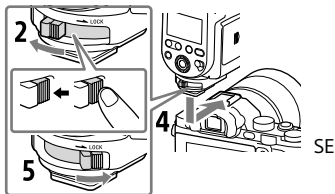

För att ta bort blixtaggregatet från kameran

Stäng av strömmen till blixtaggregatet först. Tryck på och håll frigöringsknappen, vrid låsspaken bort från "LOCK", och skjut sedan ut blixtaggregatet ur Multi-gränssnittsskon.

Observera

- När du inte tänker använda blixtaggregatet, se till att sätta tillbaka kontaktskyddet på Multi-gränssnittsfoten.

Slå på strömmen till blyttaggreatet

Ställ strömbrytaren på ON.

När blyttaggreatet slås på, visas skärmindikatorer på LCD-panelen.

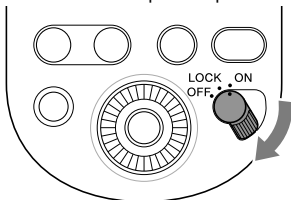

Blyttuppladdning

När du slår på strömmen till detta blyttaggreat, börjar blyttaggreatet att laddas upp. När blyttaggreatet är fullt uppladdat, lyser TEST-knappen på baksidan av blyttaggreatet i orange.

Dessutom, genom att välja [ON] för [BEEP] på MENU-skärmen, kan du ställa in blyttaggreatet att ljuda när det är fullt uppladdat.

Energisparläge

- Om blyttaggreatet inte används på 3 minuter eller längre medan det används för sig själv eller är anslutet till en kamera som är i energisparläge, kommer LCD-panelen att släckas för att spara på batterierna.
- Vid trådlös blyttfotografering med blyttaggreatet använt som en fristående blytt, ställs

blyttaggreatet i energisparläge efter 60 minuter.

- Om strömbrytaren på den anslutna kameran* stängs av, ställs blyttaggreatet i energisparläge automatiskt.
* Gäller ej DSLR-A100
- Du kan trycka på MENU-knappen och välja [POWER SAVE] för att ställa in energispartimern, eller välja [WL POWER SAVE] för att ställa in energispartimern för trådlös blyttfotografering.

Kontrollera den återstående batterikraften

När batterierna börjar ta slut, visas indikatorn för svagt batteri på LCD-panelen som en varning.

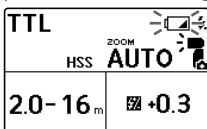



När  blinkar:

Det rekommenderas att batterierna byts ut. Blyttaggreatet kan dock fortfarande avfyras i detta tillstånd.

När ingenting förutom  visas på LCD-panelen:

Blyttaggreatet kan inte avfyras. Byt batterierna.

■ Att observera om kontinuerliga blixtar

Om blixtaggregatet avfyras kontinuerligt under en kort tid, kommer dess inbyggda säkerhetskrets utlösas för att inaktivera blyxtutlösning. På LCD-panelen visas / .

Dessutom, om temperaturen inuti blixtaggregatet stiger ytterligare, kommer  (överhettningssindikator) att tändas på LCD-panelen för att ange att blyxtutlösning är inaktiverat en stund.

Stäng i så fall av strömbrytaren på blixtaggregatet och låt blixtaggregatet vara i cirka 20 minuter så att det får svalna av.

Kontinuerliga blixtar gör att batterierna inuti blixtaggregatet blir varma. Var extra försiktig när du tar ur batterierna.

Parning med en trådlös radiocommander/mottagare (för radio trådlös blyxtfotografering)

För att kunna använda radio trådlös blyxtfotografering med detta blyxtaggregat, behöver du ytterligare ett blyxtaggregat som stöder trådlös radiokommunikation utöver detta blyxtaggregat och du måste para ihop dem båda. För parning av detta blyxtaggregat med en trådlös radiocommander/mottagare (medföljer ej), se bruksanvisningen som medföljer enheten.

Tips

- Båda enheterna måste vara inom 1 m från varandra för parning.
- Du kan para blyxtaggregatet med upp till 15 trådlösa mottagarenheter.

1 Slå på strömmen till detta blyxtaggregat och den andra enheten.

2 Tryck på WL-knappen (①) för att visa skärmen för inställning av det trådlösa läget, och ange sedan det ena blyxtaggregatet som commanderenheten och det andra som mottagarenheten.

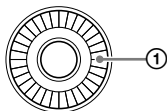

- För att ange ett blyxtaggregat som commanderenheten, välj [CMD].

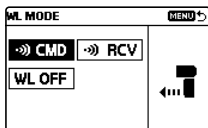

- För att ange ett blyxtaggregat som mottagarenheten, välj [RCV].

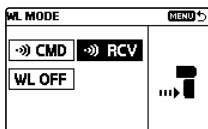

Tips

- 2 typer av trådlös kommunikation för trådlös blyxtfotografering är möjligt med detta blyxtaggregat: trådlös radiokommunikation och optisk trådlös kommunikation. Du kan välja den trådlösa typen genom att välja [☛]/☛ SELECT] på MENU-skärmen. För inställning av enheten för användning av optisk trådlös kommunikation, se Hjälpguiden (sidan 2).

- Du kan granska eller radera den eller de parade mottagarenheterna genom att välja [PAIRED DEVICE] på MENU-skärmen.

Observera

- De hittills givna anvisningarna baseras på antagandet att detta blyxtaggregat använder standard trådlös radiokommunikation.
- När du har ändrat inställningen av commanderenheten och angivit den som en mottagarenhet, eller vice versa, se till att återupprätta parning mellan enheterna.

3 På detta blyxtaggregat och det andra blyxtaggregatet, tryck på MENU-knappen (2) och välj [PAIRING].

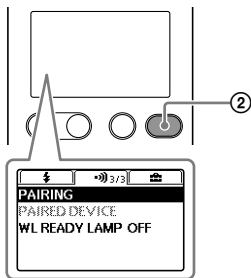

- På commanderenheten visas följande skärm.



- På mottagarenheten visas följande skärm.

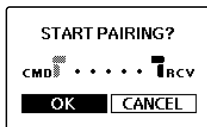

SE

4 Välj [OK] för att upprätta parning.

- På commanderenheten visas följande skärm.

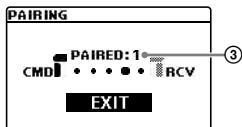

Parning har upprättats. På commanderenheten kan du fortsätta parning med andra mottagarenheter. Varje gång parning upprättas med en mottagarenhet, ökar antalet parade enheter (3).

- På mottagarenheten visas följande skärm.



Parningen är upprättad.
När parningen är upprättad,
lyser LINK-lampan i grönt.

Upprätta parning med 2 eller fler enheter

Ange varje enhet som ska paras med detta blixtaggregat som mottagarenheten och upprepa steg 3 och 4.

När du är klar med parning av alla mottagarenheter, välj [EXIT] på commanderenheten, sedan [OK] på följande skärm.

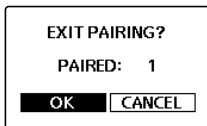

Fotografering

TTL-blixtfotografering

1 Välj blyxtläge.

Tryck på MODE-knappen (①) och vrid styrratten för att välja [TTL].

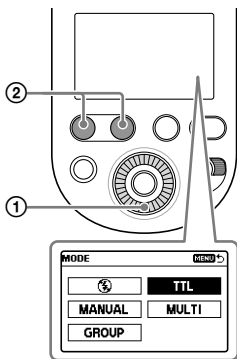

2 Tryck på avtryckaren för att ta ett foto.

Kontrollera att blyxtaggregatet är klart att avfyras innan du trycker på avtryckaren på kameran. Den orange-lysende TEST-knappen indikerar att blyxtaggregatet är klart att avfyras.

- Ta foton inom den angivna blyxträckvidden. Detta blyxtaggregat kan indikera avstånd inom området från 0,7 m till 28 m. Om avståndet ligger utanför detta område, tänds \leftarrow eller \rightarrow bredvid indikatorn för blyxträckvidd.
- Du kan trycka på knappen LEVEL -/+ (②) för att ändra blyxtkompensationsvärdet (justera blyxtens effektnivå).
- För att använda kameran läge för upplättningsblyxt eller automatisk blyxt, måste du välja läget på kameran.
- Innan du börjar fotografera med blyxtaggregatet genom att använda kameran självutlösare, kontrollera att TEST-knappen är tänd.
- Om blyxtkompensation görs både på blyxtaggregatet och kameran, räknas båda kompensationsvärdena samman för blyxtutlösning. På blyxtaggregatets LCD panel visas dock endast kompensationsvärdet som angetts på blyxtaggregatet.

■ Välja blixtläge

Du kan trycka på MODE-knappen och vrida på styrratten för att välja följande blixtlägen förutom TTL-blixtläget. För fotografering i det enskilda blixtläget, se Hjälpguiden (sidan 2).

- **MANUAL-blixtläge**
Du måste manuellt justera blixstens effektnivå för att den ska passa.
- **MULTI-blixtläge**
Medan kamerans slutare är öppen kan du avfira flera blixhtar med angivet blixtantal och frekvens.
- **GROUP-blixtläge**
Du kan välja detta blixtläge för radio trådlös blyxtfotografering. I GROUP-blixtläget kan du kombinera TTL-blixtläget med MANUAL-blixtläget för att avfira blixhtar.
- **OFF-blixtläge**
Blyxtutlösning är inaktiverat.

■ Automatisk vitbalansjustering med färgtemperaturinformation

Vitbalansen justeras automatiskt på kameran (gäller ej DSLR-A100) baserat på färgtemperaturinformationen då blixten utlöses.

- Denna funktion fungerar då blyxtaggregatet är monterat på kameran och ställt i TTL-blixtläge.
- Denna funktion fungerar då [Auto] eller [Flash] är angivet för vitbalansen på kameran.

TTL*-blixtläge

MANUAL-blixtläge ger en fast blyxtintensitet oavsett motivets ljusstyrka och kamerainställningen. TTL-blixtläget mäter ljuset från motivet som reflekteras genom objektivet. TTL-mätning har också en P-TTL-mättningsfunktion som infogar en förblyxt till TTL-mätningen och en ADI-mättningsfunktion som lägger till avståndsinformation till P-TTL-mätningen.

* TTL = through the lens (genom objektivet)

- ADI-mätning fungerar tillsammans med ett objektiv med en inbyggd avståndsmätare. Innan du använder ADI-mättningsfunktionen bör du kontrollera om ditt objektiv har en inbyggd avståndsmätare genom att se specifikationerna i bruksanvisningen som medföljer ditt objektiv.

Trådlös blyxtfotografering (med trådlös radiokommunikation)

Radio trådlös blyxtfotografering

Detta blyxtaggregat stöder trådlös radiokommunikation för blyxtfotografering.

Ange [CMD] för commanderenheten som sitter på kameran; och [RCV] för mottagarenheten (fristående blyxt) på vilken blyxtar utlöses trådlöst.

Tips

- För att kunna använda radio trådlös blyxtfotografering, måste du upprätta parning mellan commanderenheten och mottagarenheten (-enheterna) i förväg (sidan 18).

- Tryck på WL-knappen (1) på detta blyxtaggregat och välj [CMD] för commanderenheten; och [RCV] för mottagarenheten.

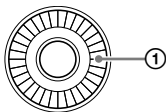

- För att ange blyxtaggregatet som commanderenheten, välj [CMD].

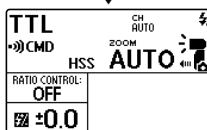
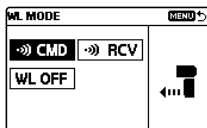

- För att ange blyxtaggregatet som mottagarenheten, välj [RCV].

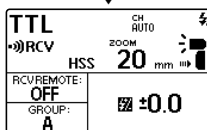
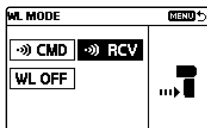

Det användbara avståndet för den trådlösa radiokommunikationen mellan commanderenheten och mottagarenheten är ungefär 30 m. (Uppmätt under våra mätförhållanden.)

■ Trådlös blyxtfotografering (med mottagarenheten)

Du kan ange ett annat blyxtaggregat monterat på kameran eller den trådlösa radiocommandern som commanderenhet, och sedan använda commanderenheten för att utlösa blyxtar på detta blyxtaggregat som är placerat på avstånd från kameran.

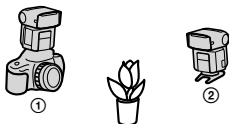

① Commanderenhet (CMD)

② HVL-F60RM

Som commanderenhet kan du använda detta blyxtaggregat eller en trådlös radiocommander.

1 Välj trådlöst (WL)-blyxtläge på kameran.

- För att välja blyxtläge på kameran hänvisar vi till bruksanvisningen som medföljde kameran.

2 Tryck på WL-knappen på detta blyxtaggregat och välj [RCV].

3 Tryck på Fn (funktion)-knappen och ange den trådlösa gruppen för detta blyxtaggregat.

- För närmare information, se Hjälpguiden (sidan 2).

4 Sätt fast ministället på detta blyxtaggregat.

- För närmare information om montering av ministället, se Hjälpguiden.

5 Montera ett annat blyxtaggregat angivet som [CMD] (commanderenhet) på kameran.

- Kontrollera att [CMD] visas på LCD-panelen på commanderenheten.

6 Ställ upp kameran och detta blyxtaggregat.

7 Kontrollera att blyxtaggregatet på kameran (commanderenheten) och detta blyxtaggregat är trådlöst anslutna och redo att avfyras.

- Trådlöst ansluten: LINK-lampan lyser grönt.
- Redo att avfyras:
 - TEST-knappen på baksidan av blyxtaggregatet lyser i orange.

- Medan [ON] är valt för [WL READY LAMP] på MENU-inställningsskärmen, blinkar AF-belysningen på framsidan av mottagarenheten.
-

8 Tryck på avtryckaren för att ta ett foto.

- För att avfira en testblit, tryck på TEST-knappen på commanderenheten.
-

Tips

- På mottagarenheterna tillämpas blixtläget för commanderenheten.
- Under manuell blyxfotografering kan du trycka på Fn (funktion)-knappen och ange [CMD LINK] för inställningen av blyxteffektnivån för att möjliggöra justering på commanderenheten.

Lista över skärmikoner

Följande skärmbilder ges som exempel och kan se annorlunda ut mot vad du faktiskt ser på LCD-panelen.

TTL-blixtläge

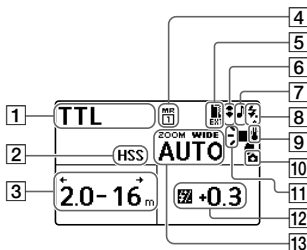

- 1 Blixtläge
- 2 Inställning av höghastighetssynkronisering
- 3 Blixträckvidd
- 4 Memory Recall (minnesåterkallning)
- 5 Extern batteriadapter tillstånd
- 6 Studsblixt
- 7 Inställning av ljudsignal
- 8 Redo att avfyra
- 9 Inre temperatur tillstånd
- 10 Monterad på kamera
- 11 Inställning av blyxtspridning
- 12 Blixtkompensation
- 13 Blixttäckning (zoom)

MANUAL-blixtläge

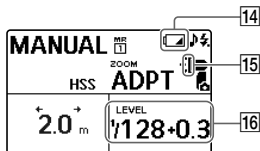

- 14 Indikator för svagt batteri
- 15 Bounceadapter
- 16 Blytseffektnivå

MULTI-blixtläge

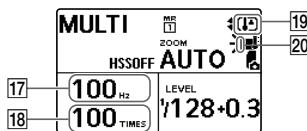

- 17 Blixtfrekvens i MULTI-blixtläge
- 18 Blixtantal i MULTI-blixtläge
- 19 Överhettningssindikator
- 20 Färgfilter

Trådlöst commanderläge (radiostyrning)

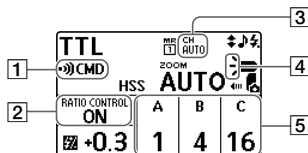

Trådlöst fjärrläge (optisk trådlös kommunikation)

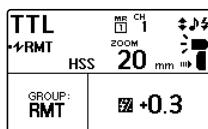

Trådlöst mottagarläge (radiostyrning)

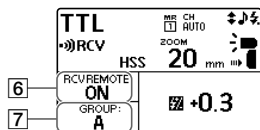

- 1 Trådlöst läge
- 2 Inställning för styrning av belysningsförhållande
- 3 Trådlös kanal
- 4 Inställning av blytspridning/ Commander/Styrenhet blyxtinställning
- 5 Belysningsförhållande
- 6 Inställning av mottagare fjärr
- 7 Inställning av trådlös grupp

SE

Trådlöst styrläge (optisk trådlös kommunikation)

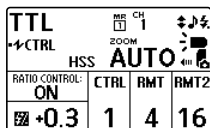

Specifikationer

Ledtal

Normal blixt/STD-blixtspridning (ISO 100)

Manuell blixt/35mm-format

Blixteffektivvärd	BA* ¹⁺²	BA* ¹	Inställning blixttäckning (mm)									
			14* ²	20	24	28	35	50	70	105	135	200
1/1	16	23	14	25	26	28	30	37	46	49	54	60
1/2	11,3	16,3	9,9	17,7	18,4	19,8	21,2	26,2	32,5	34,6	38,2	42,4
1/4	8	11,5	7	12,5	13	14	15	18,5	23	24,5	27	30
1/8	5,7	8,1	4,9	8,8	9,2	9,9	10,6	13,1	16,3	17,3	19,1	21,2
1/16	4	5,8	3,5	6,3	6,5	7	7,5	9,3	11,5	12,3	13,5	15
1/32	2,8	4,1	2,5	4,4	4,6	4,9	5,3	6,5	8,1	8,7	9,5	10,6
1/64	2	2,9	1,8	3,1	3,3	3,5	3,8	4,6	5,8	6,1	6,8	7,5
1/128	1,4	2	1,2	2,2	2,3	2,5	2,7	3,3	4,1	4,3	4,8	5,3
1/256	1	1,4	0,9	1,6	1,6	1,8	1,9	2,3	2,9	3,1	3,4	3,8

*¹När bounceadaptorn är monterad.

*²När vidvinkelpanelen är monterad.

APS-C-format

Blixteffektivvärd	BA* ¹⁺²	BA* ¹	Inställning blixttäckning (mm)									
			14* ²	20	24	28	35	50	70	105	135	200
1/1	16	23	14	26	27	30	37	46	47	49	54	60
1/2	11,3	16,3	9,9	18,4	19,1	21,2	26,2	32,5	33,2	34,6	38,2	42,4
1/4	8	11,5	7	13	13,5	15	18,5	23	23,5	24,5	27	30
1/8	5,7	8,1	4,9	9,2	9,5	10,6	13,1	16,3	16,6	17,3	19,1	21,2
1/16	4	5,8	3,5	6,5	6,8	7,5	9,3	11,5	11,8	12,3	13,5	15
1/32	2,8	4,1	2,5	4,6	4,8	5,3	6,5	8,1	8,3	8,7	9,5	10,6
1/64	2	2,9	1,8	3,3	3,4	3,8	4,6	5,8	5,9	6,1	6,8	7,5
1/128	1,4	2	1,2	2,3	2,4	2,7	3,3	4,1	4,2	4,3	4,8	5,3
1/256	1	1,4	0,9	1,6	1,7	1,9	2,3	2,9	2,9	3,1	3,4	3,8

*¹När bounceadaptorn är monterad.

*²När vidvinkelpanelen är monterad.

HSS-plattblix/STD-blixtspridning (ISO 100)

Manuell blix/35mm-format

Slutartid	BA ^{*1*}	BA ^{*1}	Inställning blixttäckning (mm)									
			14 ^{*2}	20	24	28	35	50	70	105	135	200
1/250	4,6	6,4	4,2	7	7,7	8,4	8,4	10,8	12,9	14	15,3	16,7
1/500	3,2	4,6	3	5	5,4	5,9	5,9	7,7	9,1	9,9	10,8	11,8
1/1000	2,3	3,2	2,1	3,5	3,8	4,2	4,2	5,4	6,4	7	7,7	8,4
1/2000	1,6	2,3	1,5	2,5	2,7	3	3	3,8	4,6	5	5,4	5,9
1/4000	1,1	1,6	1	1,8	1,9	2,1	2,1	2,7	3,2	3,5	3,8	4,2
1/8000	0,8	1,1	0,7	1,2	1,4	1,5	1,5	1,9	2,3	2,5	2,7	3
1/16000	0,6	0,8	0,5	0,9	1	1	1	1,4	1,6	1,8	1,9	2,1

*¹ När bounceadaptorn är monterad.

*² När vidvinkelpanelen är monterad.

SE

APS-C-format

Slutartid	BA ^{*1*}	BA ^{*1}	Inställning blixttäckning (mm)									
			14 ^{*2}	20	24	28	35	50	70	105	135	200
1/250	4,6	6,4	4,2	7,7	7,7	8,4	10,8	12,9	14	14	15,3	16,7
1/500	3,2	4,6	3	5,4	5,4	5,9	7,7	9,1	9,9	9,9	10,8	11,8
1/1000	2,3	3,2	2,1	3,8	3,8	4,2	5,4	6,4	7	7	7,7	8,4
1/2000	1,6	2,3	1,5	2,7	2,7	3	3,8	4,6	5	5	5,4	5,9
1/4000	1,1	1,6	1	1,9	1,9	2,1	2,7	3,2	3,5	3,5	3,8	4,2
1/8000	0,8	1,1	0,7	1,4	1,4	1,5	1,9	2,3	2,5	2,5	2,7	3
1/16000	0,6	0,8	0,5	1	1	1	1,4	1,6	1,8	1,8	1,9	2,1

*¹ När bounceadaptorn är monterad.

*² När vidvinkelpanelen är monterad.

Blixtfrekvens/antal

	Med alkaliska batterier	Med nickelmetallhydridbatterier
Blixtfrekvens (sek)	Ca 0,1 - 2,5	Ca 0,1 - 1,7
Blixntal (gångar)	Ca 150 eller fler	Ca 220 eller fler

- Blixntalet anger det ungefärliga antalet blixtar som kan avfyras innan nya batterier tar slut.

Övriga specifikationer

Egenskaper för radio trådlös:

Frekvensband: 2,4 GHz

Antal kanaler: 14 kanaler

Maximalt kommunikationsavstånd:

Ca. 30 m (Uppmätt under våra mätförhållanden.)

- Ovanstående avstånd gäller under förutsättning att det inte förekommer några hinder, avskärmning eller radiovågsinterferens.
- Det möjliga kommunikationsavståndet kan vara kortare beroende hur produkterna är placerade, den omgivande miljön och väderförhållandena.

Blixtkontroll Blixtkontroll med förblixt (P-TTL/ADI)

Kontinuerlig blixtanvändning 40 blixtar med 10 blixtar per sekund (Normal blixt, blixtnivå 1/32, 105 mm, nickelmetallhydridbatteri)

AF-belysning

Automatisk blixt vid låg kontrast och svag ljusstyrka
Funktionsområde (Medan ett 50mm objektiv med en bländare inställd på F5.6 är monterat och [AF LED LEVEL] för blixtaggregatet är angivet som [LOW])
Centralområde (Ca.): 0,5 m till 3 m
Periferiområde (Ca.): 0,5 m till 2 m

LED-ljus

Centerbelysningsintensitet: Ca. 1 200 lx vid 0,5 m eller ca. 300 lx vid 1 m
Belysningsavstånd: Ca. 2 m (När filmer spelas in, ställ in på ISO 3200 & F5.6)
Brännvidd som stöds: 35mm (35mm-format siktinkel)
Kontinuerlig belysningstid: Ca. 1 timme (med alkaliska batterier storlek AA, vid centerbelysningsintensitet)
Färgtemperatur: Ca. 5 500 K

Märkeffekt 6 V , 1 W

Arbets-temperatur 0 °C till 40 °C

Förvarings-temperatur -20 °C till +60 °C

Storlek 78,1 mm × 139,5 mm ×
(b/h/d) 104,6 mm
(Ca.)

Vikt (Ca.) 449 g (exklusive
batterierna)

Effektbehov DC 6 V

Rekommenderade Fyra LR6 (storlek AA)
batterier alkaliska batterier
Fyra uppladdningsbara
nickelmetallhydridbatterier
i storlek AA

Funktionerna i den här
bruksanvisningen beror på
testförhållandena på vårt företag.
Utförande och specifikationer
kan ändras utan föregående
meddelande.

■ Varumärken

"Multi Interface Shoe" är ett
varumärke som tillhör Sony
Corporation.

Consultare la Guida!



“Guida” è un manuale on-line consultabile dal computer o dallo smartphone. Farvi riferimento per i dettagli sulle voci dei menu, sull’uso avanzato, e sulle informazioni più recenti sulla fotocamera.



Scansionare
qui

http://rd1.sony.net/help/ilc/1730/h_zz/

HVL-F60RM Guida



Prima di usare l’unità flash



Prima dell’uso aggiornare il software della fotocamera alla versione più recente.

Per informazioni sulla compatibilità della fotocamera, fare riferimento al sito di supporto dedicato.

<http://www.sony.net/flash/f60rm/>

AVVERTENZA

Per ridurre il rischio di incendi o scosse elettriche,

- 1) non esporre l'apparecchio a pioggia o umidità,
- 2) non collocare sull'apparecchio oggetti contenenti liquidi, quali ad esempio vasi.

IEEE802.15.4
2400 MHz
< 3 mW e.i.r.p.

Durante l'uso, assicurarsi di non toccare il lampeggiatore a scarica poiché potrebbe surriscaldarsi all'attivazione del flash.

Con la presente, Sony Corporation dichiara che questa apparecchiatura è conforme alla Direttiva 2014/53/EU. Il testo completo della dichiarazione di conformità UE è disponibile al seguente indirizzo Internet:
<http://www.compliance.sony.de/>

Sommario

Consultare la Guida!	2
Prima dell'uso	6

Prima di scattare foto

Disimballaggio	7
Individuazione delle parti e dei comandi.....	7
Operazioni di base	9
Uso della rotellina di controllo	9
Uso della schermata Quick Navi	10
Uso della schermata MENU	12
Operazioni di preparazione	14
Inserimento delle batterie.....	14
Applicazione/rimozione dell'unità flash alla/dalla fotocamera	15
Accensione dell'alimentazione dell'unità flash.....	16
Associazione con un radiocomando/ricevitore radio senza fili (per fotografia con flash senza fili radiocomandato)	18

Fotografia

Fotografia.....	21
Fotografia in modalità flash TTL	21
Fotografia con flash senza fili (con comunicazione radio senza fili)	23

Indicatori su schermo

Elenco delle icone su schermo	26
Modalità flash TTL	26
Modalità flash MANUAL	26
Modalità flash MULTI	26
Modalità comando senza fili (radiocomandata)	27
Modalità ricezione senza fili (radiocomandata)	27
Modalità controllo senza fili (comunicazione ottica senza fili)	27
Modalità telecomando senza fili (comunicazione ottica senza fili)	27

Informazioni tecniche e varie

Caratteristiche tecniche	28
Numero guida	28
Conteggio/frequenza lampeggiamenti	29
Altre specifiche	30

IT

Prima dell'uso

Oltre a questo documento, leggere le "Note sull'uso" nella Guida (pagina 2).

Note sull'unità flash

Questa unità flash può essere utilizzata in combinazione con le fotocamere digitali con obiettivo intercambiabile Sony, le videocamere digitali HD con obiettivo intercambiabile Sony e le fotocamere digitali Sony dotate di una comune slitta multi interfaccia.

- Per informazioni dettagliate sui modelli di fotocamera/ videocamera compatibili con l'unità flash, visitare il sito web Sony della propria area oppure rivolgersi al proprio rivenditore Sony o al centro assistenza autorizzato Sony di zona.
- Consultare le istruzioni per l'uso dell'unità e far riferimento alle istruzioni per l'uso della fotocamera/videocamera.

Note sulla gestione dell'unità flash

- **Non utilizzare con questa unità flash alcuna unità flash disponibile commercialmente che presenti:**
 - oltre 250 V
 - polarità inversa
- **Tenere pulito il lampeggiatore a scarica. Se la superficie del lampeggiatore a scarica è sporca, si può accumulare calore con la conseguente formazione di fumo o bruciaciture. Per pulire il lampeggiatore a scarica**

passare un panno morbido sulla superficie.

- **Questa unità flash è progettata tenendo conto delle esigenze di impermeabilità ma non per assicurare la protezione totale dall'ingresso di polvere o acqua. Non usare l'unità sotto la pioggia.**

Note sui lampeggiamenti continui

Durante la fotografia a scatto continuo con l'unità flash, la fotografia multi-flash e la funzione modelling flash, l'unità flash emette lampeggiamenti continui.

Questi, così come il loro riflesso sulle pareti circostanti, possono indurre malessere, ad esempio vertigine, in persone sensibili alla luce. In tal caso interrompere immediatamente l'utilizzo del flash.

Disimballaggio

Qualora mancassero elementi, rivolgersi al proprio rivenditore. Il numero tra parentesi indica la quantità.

- Unità flash (1)
- Coperchio di protezione del connettore (1)
- Minisupporto (riposto nella custodia) (1)
- Custodia (1)
- Adattatore per dissolvenza a rimbalzo (1)
- Filtro colore (ambra) (1)
- Filtro colore (verde) (1)
- Custodia di trasporto (1)
- Corredo di documentazione stampata

* Collegare a questo terminale l'adattatore della batteria esterna (non in dotazione).

Individuazione delle parti e dei comandi

Il numero tra parentesi indica il numero di pagina in cui è disponibile la descrizione.

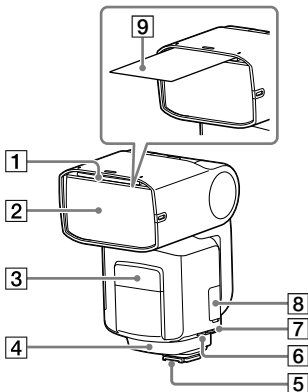

- 1 Adattatore grandangolare incorporato
- 2 Lampeggiatore a scarica
- 3 Unità luce LED/Illuminatore AF
- 4 Ricevitore dei segnali di controllo senza fili (per comunicazione ottica senza fili)
- 5 Piedino multi interfaccia (15)
- 6 Terminale DC IN*
- 7 Terminale sincronizzazione
- 8 Terminale USB multiplo/Micro
- 9 Specchio riflettente

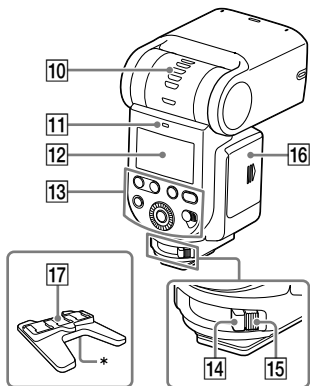

10 Indicatore della dissolvenza a rimbalzo (angolo superiore/inferiore)

11 Spia LINK (24)

12 Pannello LCD

13 Console operativa

14 Leva di blocco (15)

15 Pulsante di sblocco (15)

16 Coperchio dello scomparto pile (14)

17 Minisupporto

* Foro di attacco per treppiede

Informazioni sulla retroilluminazione del pannello LCD

La retroilluminazione del pannello LCD si accende e rimane accesa per circa 8 secondi ogni volta che si preme un tasto o si utilizza la rotellina di controllo sull'unità flash.

- Quando la retroilluminazione del pannello LCD è accesa, è possibile premere uno dei tasti o usare la rotellina di controllo sull'unità per tenerla accesa più a lungo.
- Per spegnere la retroilluminazione del pannello LCD, premere il tasto MENU e selezionare [BACKLIGHT] e quindi [OFF].

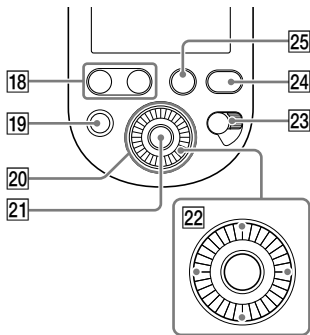

18 Tasto LEVEL -/+
I due tasti consentono di regolare rapidamente la compensazione e il livello di potenza del flash.

19 Tasto TEST

20 Rotellina di controllo (9)

21 Tasto centrale

22 Tasti direzione

23 Interruttore di alimentazione (16)
Selezionando "LOCK" si disattivano la rotellina di controllo e i tasti sull'unità flash per impedirne l'azionamento accidentale.

24 Tasto MENU (12)

25 Tasto Fn (funzione) (10)

Operazioni di base

Uso della rotellina di controllo

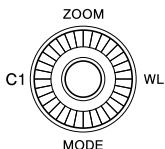

Ruotando la rotellina di controllo o premendo i tasti di direzione, è possibile spostarsi sulla voce di impostazione desiderata o modificarne il valore sulla schermata del Quick Navi o sulla schermata MENU.

Selezionare la voce di impostazione desiderata e premere il tasto centrale per modificare l'opzione di impostazione.

Le seguenti funzioni sono assegnate ai tasti di direzione al momento della spedizione. Per informazioni dettagliate sulle singole funzioni, fare riferimento alla Guida (pagina 2).

Operazioni	Funzioni	Descrizioni
Su	ZOOM	Cambia la copertura del flash (zoom).
Giù	MODE	Cambia la modalità flash.
Sinistra	-	A questo tasto non è associata alcuna funzione al momento della spedizione. È possibile assegnare al tasto la funzione desiderata.
Destra	WL MODE	Cambia la modalità senza fili.

È possibile assegnare la funzione desiderata alla rotellina di controllo, a un singolo tasto di direzione e al tasto centrale. Per informazioni dettagliate sull'assegnazione delle funzioni, fare riferimento alla Guida (pagina 2).

Uso della schermata Quick Navi

È possibile premere il Tasto Fn (funzione) sull'unità flash per cambiare le impostazioni per la fotografia, ad esempio la modalità flash selezionata, a seconda delle indicazioni su schermo.

Selezionare la voce di impostazione desiderata e ruotare la rotellina di controllo per modificare l'opzione di impostazione.

1 Premere il Tasto Fn (funzione) (1).

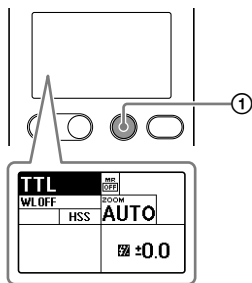

2 Selezionare la voce di impostazione desiderata con i tasti direzione.

- Se si preme il tasto centrale dopo l'operazione descritta sopra, viene visualizzata la schermata specifica per l'impostazione della voce selezionata.

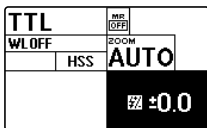

3 Ruotare la rotellina di controllo per cambiare l'opzione di impostazione.

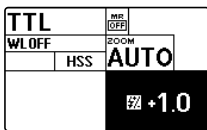

4 Premere il Tasto Fn (funzione).

Voci di impostazione	Descrizioni	Opzioni di impostazione
TTL	Impostazione modalità flash	TTL(*)/MANUAL/MULTI/flash disattivato/GROUP
WLOFF	Impostazione modalità senza fili	WL OFF(*)/CMD/RCV (radiocomando) WL OFF(*)/CTRL/RMT (comando ottico)
HSS	Impostazione sincronizzazione ad alta velocità	ON(*)/OFF
^{zoom} AUTO	Impostazione copertura flash (zoom)	AUTO(*)/20-200
^{MR} OFF	Richiamo impostazioni preregistrate	OFF(*)/MR1/MR2
±0.0	Impostazione compensazione flash	-3.0 - +3.0
1/1	Impostazione livello di potenza del flash	1/1 - 1/256, OFF, CMD LINK
5Hz	Impostazione della frequenza dei lampeggiamenti per la modalità flash MULTI	1 - 100
10TIMES	Impostazione del conteggio dei lampeggiamenti per la modalità flash MULTI	2 - 100, --
➤	Impostazione CMD flash (radiocomando) Impostazione CTRL flash (comando ottico)	ON(*)/OFF
RATIO CONTROL: OFF	Impostazione rapporto di illuminazione	ON/OFF(*)
A B C	Impostazione rapporto di livello di potenza del flash	OFF/1(*) - 16
RCVREMOTE: OFF	Impostazione ricevitore remoto	ON/OFF(*)
GROUP: A	Impostazione gruppo senza fili	OFF/A(*)/B/C/D/E (radiocomando) RMT(*)/RMT2 (comando ottico)

* Impostazione predefinita di fabbrica

Le voci e le opzioni disponibili per l'impostazione dipendono dalla modalità flash.

Uso della schermata MENU

È possibile premere il tasto MENU sull'unità flash per cambiare le impostazioni sulla schermata MENU.

Spostarsi sulla voce di impostazione desiderata utilizzando i tasti direzione, quindi premere il tasto centrale per selezionare la voce.

1 Premere il tasto MENU (①).

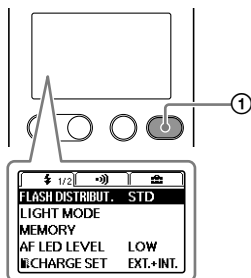



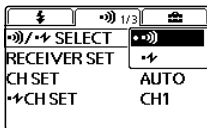



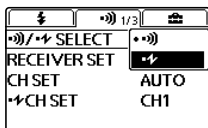



2 Spostarsi sulla voce di impostazione desiderata utilizzando i tasti direzione, quindi premere il tasto centrale.



3 Usare i tasti direzione per modificare l'opzione di impostazione quindi premere il tasto centrale.



Gruppi	Voci di impostazione	Descrizioni	Opzioni di impostazione
	FLASH DISTRIBUT.	Impostazioni di distribuzione del lampeggiamento	STD(*)/CENTER/EVEN
	LIGHT MODE	Impostazione ON/OFF della luce LED	ON/OFF
	MEMORY	Registrazione delle modalità e delle impostazioni desiderate	MR1/MR2
	AF LED LEVEL	Impostazione di livello dell'illuminatore AF	HIGH/LOW(*)
	 CHARGE SET	Impostazione di carica del flash quando è collegato l'adattatore della batteria esterna	EXT.+INT.(*)/EXT.
	TEST	Impostazione flash di prova	GROUP/1TIME(*)/3TIMES/4SEC
	TTL LEVEL MEMORY	Impostazione memoria del livello TTL	ON(*)/OFF
	LEVEL STEP	Incremento dell'impostazione del livello di potenza del flash	0.3EV(*)/0.5EV
	CUSTOM KEY	Impostazioni tasti personalizzati	-
	 /  SELECT	Impostazione del tipo di comando senza fili	 (*)/ 
	RECEIVER SET	Impostazioni ricevitore	-
	CH SET	Impostazione canale (radiocomando)	AUTO(*)/CH1-CH14
	 CH SET	Impostazione canale (comando ottico)	CH1(*)-CH4
	REMOTE RELEASE	Impostazione modalità rilascio remoto	ON/OFF(*)
	 WITH RELEASE	Impostazione flash sincronizzato con rilascio remoto	ON/OFF(*)
	PAIRING	Accoppiamento	-
	PAIRED DEVICE	Elenco dei dispositivi accoppiati	-
	WL READY LAMP	Impostazione spia flash senza fili pronto	ON/OFF(*)
	BACKLIGHT	Impostazione retroilluminazione LCD	AUTO1(*)/AUTO2/ON/OFF
	 BEEP	Impostazione cicalino	ON/OFF(*)
	m/ft	Impostazione unità di misura gamma flash	m(*)/ft
	POWER SAVE	Impostazione timer di risparmio energetico	30SEC/3MIN(*)/30MIN/OFF
	WL POWER SAVE	Impostazione timer di risparmio energetico flash senza fili	60MIN(*)/240MIN/OFF
	VERSION	Visualizza la versione del software prodotto/RCV	-
	RESET	Resetta le impostazioni della schermata Quick Navi	-
	INITIALIZE	Ripristina i valori predefiniti delle impostazioni	-

* Impostazione predefinita di fabbrica

Operazioni di preparazione

Inserimento delle batterie

Nell'unità flash è possibile inserire uno dei due set seguenti:

- Quattro batterie alcaline AA
- Quattro batterie ricaricabili al nichel-metallo idruro (Ni-MH) AA

Prima di usare le batterie ricaricabili al nichel-metallo idruro, assicurarsi di caricare completamente le batterie con il caricabatterie specificato.

Non utilizzare batterie ioni litio in questa unità flash in quanto potrebbero impedire all'unità flash di fornire il massimo rendimento. Con l'unità flash non vengono fornite batterie.

- 1 Tenere premuto il pulsante di sblocco (1), quindi far scorrere il coperchio dello scomparto pile in direzione delle frecce (2 e 3) per aprire.**

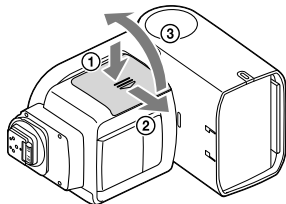

- 2 Inserire le batterie nel vano batterie, come illustrato (+, -).**

(+, -) indica la direzione delle batterie.)

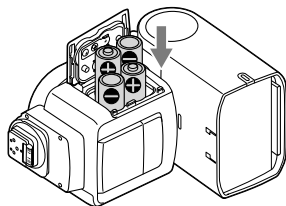

- 3 Chiudere il coperchio dello scomparto pile.**

- Eseguire le operazioni del passaggio 1 nell'ordine inverso.

Applicazione/rimozione dell'unità flash alla/dalla fotocamera

■ Per applicare l'unità flash alla fotocamera

1 Spegnere l'alimentazione dell'unità flash.

- Se la fotocamera è dotata di un flash incorporato, assicurarsi che il flash della fotocamera non sia aperto.

2 Tenere premuto il pulsante di sblocco e ruotare la leva di blocco allontanandola da "LOCK".

3 Rimuovere il coperchio di protezione del connettore dall'unità flash e il coperchio della slitta dalla fotocamera.

4 Inserire il piedino multi interfaccia dell'unità flash sulla slitta multi interfaccia della fotocamera e spingere il piedino fino in fondo.

5 Ruotare la leva di blocco verso "LOCK" per fissare l'unità flash alla fotocamera.

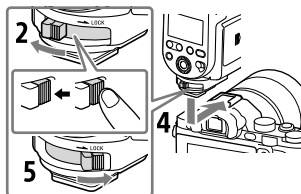

■ Per rimuovere l'unità flash dalla fotocamera

Spegnere prima l'alimentazione dell'unità flash. Tenere premuto il pulsante di sblocco, ruotare la leva di blocco allontanandola da "LOCK" e quindi far scorrere l'unità per estrarla dalla slitta multi interfaccia.

Nota

- Quando non si utilizza l'unità flash, assicurarsi di riapplicare il coperchio di protezione del connettore sul piedino multi interfaccia.

Accensione dell'alimentazione dell'unità flash

Portare l'interruttore di accensione su ON.

Quando l'unità flash è alimentata, sul pannello LCD sono visualizzati gli indicatori su schermo.

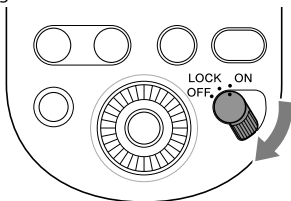

Carica del flash

Quando si accende l'alimentazione dell'unità flash, quest'ultima inizia a caricarsi.

Quando l'unità flash è completamente carica, il tasto TEST sul retro dell'unità flash si illumina di arancione.

Inoltre, se si seleziona [ON] per l'impostazione di [BEEP] nella schermata MENU, l'unità flash emette un cicalino quando è completamente carica.

Modalità di risparmio energetico

- Se l'unità flash viene lasciata inattiva per almeno 3 minuti mentre è usata da sola o collegata a una fotocamera in stato di risparmio energetico, il pannello LCD si spegne automaticamente per conservare

la carica della batteria.

- Durante la fotografia con flash senza fili, in cui l'unità flash è usata come flash separato, l'unità flash entra in modalità risparmio energetico dopo 60 minuti.
- Se si spegne l'interruttore di alimentazione sulla fotocamera* collegata, l'unità flash entra automaticamente in modalità di risparmio energetico.
* Ad eccezione di DSLR-A100
- È possibile premere il tasto MENU e selezionare [POWER SAVE] per specificare il timer di risparmio energetico oppure selezionare [WL POWER SAVE] per specificare il timer di risparmio energetico per la fotografia con flash senza fili.

Verifica dell'autonomia rimanente della batteria

Quando le batterie stanno per scaricarsi, sul pannello LCD viene visualizzato l'indicatore di batteria scarica come avviso.

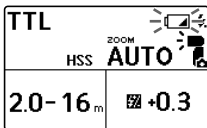

Quando  lampeggia: si consiglia di sostituire le batterie. In questo stato, tuttavia, l'unità flash è ancora in grado di emettere lampeggiamenti.

Se sul pannello LCD è visibile solo



l'unità flash non è più in grado di emettere lampeggiamenti. Sostituire le batterie.

■ Note sui lampeggiamenti continui

Se l'unità flash scatta in rapida successione per un breve periodo di tempo, si attiva il circuito di sicurezza integrato per sospendere i lampeggiamenti. Sul pannello LCD viene visualizzato

Inoltre, se la temperatura all'interno dell'unità flash aumenta ulteriormente, sul pannello LCD si illumina

(indicatore di surriscaldamento) per indicare che il flash sarà disattivato per qualche minuto.

In tal caso, disattivare l'interruttore di alimentazione sull'unità flash e lasciarla inutilizzata per circa 20 minuti affinché si raffreddi.

I lampeggiamenti continui riscaldano le batterie all'interno dell'unità flash. Prestare particolare attenzione quando si rimuovono le batterie.

Associazione con un radiocomando/ricevitore radio senza fili (per fotografia con flash senza fili radiocomandato)

Per scattare fotografie con flash senza fili radiocomandato con questa unità flash, è necessaria un'altra unità flash compatibile con la comunicazione radio senza fili oltre a questa unità, le due unità devono essere associate.

Per associare questa unità flash a un radiocomando/ricevitore radio senza fili (non in dotazione) far riferimento alle istruzioni fornite con il dispositivo.

Suggerimento

- I dispositivi devono trovarsi a 1 metro di distanza l'uno dall'altro per eseguire l'associazione.
- È possibile associare l'unità flash con un massimo di 15 unità di ricezione.

1 Accendere l'alimentazione dell'unità flash e dell'altro dispositivo.

2 Premere il tasto WL (1) per visualizzare la schermata in cui impostare la modalità senza fili, quindi specificare un'unità flash come unità di comando e l'altra come unità di ricezione.

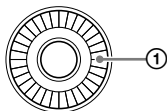

- Per specificare un'unità flash come unità di comando, selezionare [CMD].

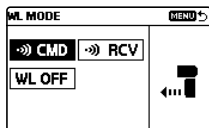

- Per specificare un'unità flash come unità di ricezione, selezionare [RCV].

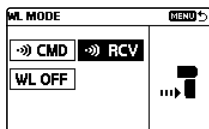

Suggerimento

- Questa unità flash è in grado di utilizzare 2 tipi di comunicazione senza fili per la fotografia con flash senza fili: comunicazione radio e ottica senza fili. Per selezionare il tipo senza fili, scegliere [●]/[●] [SELECT] sulla schermata MENU. Per impostare l'unità per la comunicazione ottica senza fili, fare riferimento alla Guida (pagina 2).

- È possibile visualizzare o eliminare le unità di ricezione associate selezionando [PAIRED DEVICE] sulla schermata MENU.

Nota

- Le istruzioni descritte finora presuppongono che questa unità flash utilizzi la radiocomunicazione senza fili standard predefinita.
- Dopo aver modificato l'impostazione per l'unità di comando specificata come unità di ricezione o viceversa, assicurarsi di ristabilire l'associazione tra le unità.

3 Su questa unità flash e l'altra unità flash, premere il tasto MENU (2) e selezionare [PAIRING].

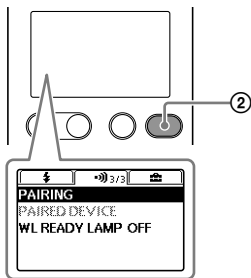

- Sull'unità di comando viene visualizzata la seguente schermata.



- Sull'unità di ricezione viene visualizzata la seguente schermata.



4 Selezionare [OK] per stabilire l'associazione.

- Sull'unità di comando viene visualizzata la seguente schermata.

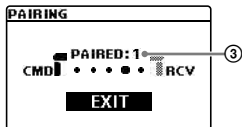

L'associazione è stata stabilita. Sull'unità di comando è possibile continuare ad eseguire l'associazione con altre unità di ricezione. Ogni volta che viene stabilita un'associazione con un'unità di ricezione, il numero di dispositivi associati (3) aumenta.

- Sull'unità di ricezione viene visualizzata la seguente schermata.



L'associazione è stata stabilita. Quando l'associazione è stata stabilita, la spia LINK si illumina con luce verde.

Per stabilire l'associazione con 2 o più dispositivi

Impostare ciascun dispositivo da associare con questa unità flash come unità ricevente e ripetere i passaggi 3 e 4.

Quando si è terminato di associare tutte le unità di ricezione, selezionare [EXIT] sull'unità di comando e quindi [OK] sulla seguente schermata.

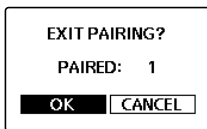

Fotografia

Fotografia in modalità flash TTL

1 Selezionare la modalità flash.

Premere il tasto MODE (①) e ruotare la rotellina di comando per selezionare [TTL].

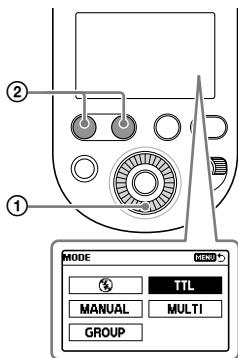

2 Premere il tasto dell'otturatore per scattare una foto.

Assicurarsi che l'unità flash sia pronta prima di premere il tasto dell'otturatore sulla fotocamera. Il tasto TEST acceso con luce arancione indica che l'unità flash è pronta.

- Scattare le foto entro la gamma di flash indicata. Questa unità flash è in grado di indicare le distanze comprese tra 0,7 m e 28 m. Se la distanza non rientra in questa gamma, si illuminerà \pm o \pm accanto all'indicatore della gamma di flash.
- È possibile premere il tasto LEVEL +/- (②) per cambiare il valore di compensazione del flash (regolare il livello di potenza del flash).
- Per usare la modalità di riempimento flash o di flash automatico è necessario selezionare la modalità sulla fotocamera.
- Prima di fotografare con l'unità flash utilizzando il timer automatico della fotocamera, assicurarsi che il tasto TEST sia acceso.
- Se la compensazione del flash viene eseguita sia per l'unità flash che per la fotocamera, i due valori di compensazione si sommano per attivare il flash. Sul pannello LCD dell'unità flash tuttavia, viene visualizzato solo il valore specificato sull'unità.

■ Selezione della modalità flash

È possibile premere il tasto MODE e ruotare la rotellina di comando per selezionare le seguenti modalità flash oltre alla modalità flash TTL. Per la fotografia in modalità flash singolo, fare riferimento alla Guida (pagina 2).

- **Modalità flash MANUAL**
È necessario regolare manualmente il livello di potenza del flash per mantenerlo uniforme.
- **Modalità flash MULTI**
Quando l'otturatore è aperto, è possibile attivare più lampeggiamenti con il conteggio e la frequenza dei lampeggiamenti specificati.
- **Modalità flash GROUP**
È possibile selezionare questa modalità flash per la fotografia con flash senza fili radiocomandata. Nella modalità flash GROUP, è possibile combinare la modalità flash TTL con la modalità flash MANUAL per attivare i lampeggiamenti.
- **Modalità flash OFF**
Il lampeggiamento è disattivato.

■ Bilanciamento automatico del bianco con le informazioni di temperatura del colore

Il bilanciamento del bianco viene regolato automaticamente sulla fotocamera (ad eccezione del modello DSLR-A100) sulla base

delle informazioni di temperatura del colore al momento dell'attivazione del flash.

- Questa funzione è operativa quando l'unità flash è applicata a una fotocamera e in modalità flash TTL.
- Questa funzione è operativa se sulla fotocamera è specificato [Auto] o [Flash] per il bilanciamento del bianco.

Modalità flash TTL*

La modalità flash manuale offre un'intensità fissa del flash indipendentemente dalla luminosità del soggetto e dall'impostazione della fotocamera. La modalità flash TTL misura la luce del soggetto che viene riflessa attraverso l'obiettivo.

L'esposimetro TTL è dotato anche di una funzione P-TTL che aggiunge il flash preliminare all'esposimetro TTL e la funzione esposimetro ADI che aggiunge i dati relativi alla distanza all'esposimetro P-TTL.

* TTL = attraverso l'obiettivo

- L'esposimetro ADI è presente in combinazione con un obiettivo dotato di codificatore della distanza integrato. Prima di utilizzare la funzione di esposimetro ADI, verificare che l'obiettivo sia dotato di un codificatore della distanza integrato facendo riferimento alle istruzioni di funzionamento in dotazione con l'obiettivo.

Fotografia con flash senza fili (con comunicazione radio senza fili)

Fotografia con flash senza fili a comunicazione radio

Questa unità flash supporta la comunicazione radio senza fili per la fotografia con flash.

Specificare [CMD] per l'unità di comando applicata alla fotocamera e [RCV] per l'unità di ricezione (flash separato) di cui si desidera attivare il funzionamento in modalità senza fili.

Suggerimento

- Per eseguire la fotografia con flash senza fili è necessario stabilire prima l'associazione tra l'unità di comando e la/e unità di ricezione (pagina 18).

- 1 Premere il tasto WL (1) su questa unità flash, quindi selezionare [CMD] per l'unità di comando e [RCV] per l'unità di ricezione.

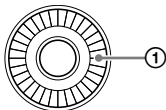

- Per specificare l'unità flash come unità di comando, selezionare [CMD].

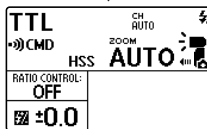
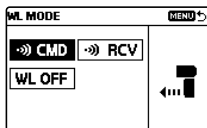

- Per specificare l'unità flash come unità ricezione, selezionare [RCV].

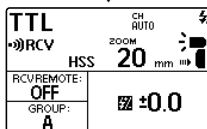
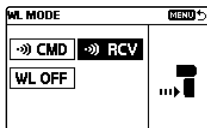

La distanza di comunicazione radio senza fili disponibile tra l'unità di comando e l'unità di ricezione è di circa 30 m. (Rilevata in base alle nostre condizioni di misurazione.)

■ Fotografia con flash senza fili (con unità ricevitore)

È possibile specificare un'altra unità flash applicata alla fotocamera o al radiocomando senza fili come unità di comando e quindi usare l'unità di comando per attivare il funzionamento del flash di questa unità flash posta lontano dalla fotocamera.

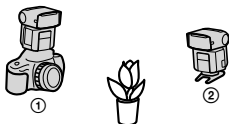

① Unità di comando (CMD)

② HVL-F60RM

Come unità di comando è possibile usare questa unità flash o un radiocomando senza fili.

1 Selezionare la modalità flash senza fili (WL) sulla fotocamera.

- Per selezionare la modalità flash sulla fotocamera, fare riferimento alle istruzioni per l'uso in dotazione con la fotocamera.

2 Premere il tasto WL su questa unità flash e selezionare [RCV].

3 Premere il tasto Fn (funzione) e specificare il gruppo senza fili per questa unità flash.

- Per informazioni dettagliate, fare riferimento alla Guida (pagina 2).

4 Applicare il minisupporto a questa unità flash.

- Per informazioni dettagliate sull'applicazione del minisupporto, fare riferimento alla Guida.

5 Applicare un'altra unità flash specificata come [CMD] (unità di comando) alla fotocamera.

- Assicurarsi che sul pannello LCD dell'unità di comando sia visualizzato [CMD].

6 Posizionare la fotocamera e l'unità flash.

7 Assicurarsi che l'unità flash sulla fotocamera (unità di comando) e questa unità flash siano collegate in modalità senza fili e pronte.

- Connessione senza fili presente: la spia LINK è accesa con luce verde.
- Flash pronto:
 - Il tasto TEST sul retro dell'unità è acceso con luce arancione.

- Quando nella schermata delle impostazioni MENU, l'opzione [WL READY LAMP] è su [ON], l'Illuminatore AF sul lato anteriore dell'unità ricevitore lampeggia.
-

8 Premere il tasto dell'otturatore per scattare una foto.

- Per attivare un flash di prova, premere il tasto TEST sull'unità di comando.
-

Suggerimento

- Sulle unità di ricezione viene applicata la modalità flash dell'unità di comando.
- Durante la fotografia con flash manuale, è possibile premere il tasto Fn (funzione) e specificare [CMD LINK] per l'impostazione del livello di potenza del flash, allo scopo di consentire la regolazione sull'unità di comando.

Elenco delle icone su schermo

Le immagini seguenti dello schermo sono fornite come esempi e potrebbero apparire diverse da quanto visualizzato effettivamente sul pannello LCD.

Modalità flash TTL

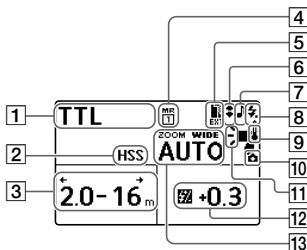

Modalità flash MANUAL

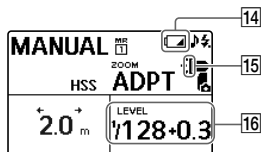

Modalità flash MULTI

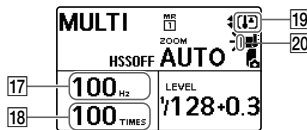

- 1 Modalità flash
- 2 Impostazione sincronizzazione ad alta velocità
- 3 Portata flash
- 4 Richiamo memoria
- 5 Stato adattatore batteria esterna
- 6 Flash a rimbalzo
- 7 Impostazione cicalino
- 8 Flash pronto
- 9 Stato temperatura interna
- 10 Applicato alla fotocamera
- 11 Impostazioni di distribuzione flash
- 12 Compensazione del flash
- 13 Copertura flash (zoom)
- 14 Indicatore batteria scarica
- 15 Adattatore per dissolvenza a rimbalzo
- 16 Livello di potenza del flash
- 17 Frequenza di lampeggiamento in modalità flash MULTI
- 18 Conteggio lampeggiamenti in modalità flash MULTI
- 19 Indicatore surriscaldamento
- 20 Filtro colore

Modalità comando senza fili (radiocomandata)

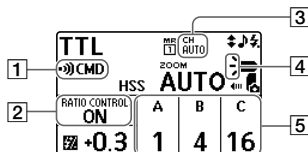

Modalità telecomando senza fili (comunicazione ottica senza fili)

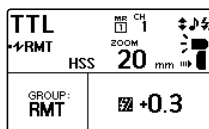

Modalità ricezione senza fili (radiocomandata)

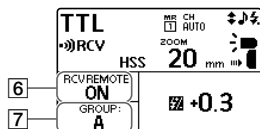

Modalità controllo senza fili (comunicazione ottica senza fili)

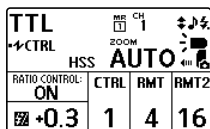

- 1 Modalità senza fili
- 2 Impostazione controllo rapporto di illuminazione
- 3 Canale senza fili
- 4 Impostazione distribuzione flash/comando/impostazione flash unità di controllo
- 5 Rapporto di illuminazione
- 6 Impostazione ricevitore remoto
- 7 Impostazione gruppo senza fili

IT

Caratteristiche tecniche

Numero guida

Flash normale/distribuzione flash STD (ISO 100)

Flash manuale/formato 35mm

Livello di potenza del flash	BA*1*2	BA*1	Impostazione copertura flash (mm)									
			14*2	20	24	28	35	50	70	105	135	200
1/1	16	23	14	25	26	28	30	37	46	49	54	60
1/2	11,3	16,3	9,9	17,7	18,4	19,8	21,2	26,2	32,5	34,6	38,2	42,4
1/4	8	11,5	7	12,5	13	14	15	18,5	23	24,5	27	30
1/8	5,7	8,1	4,9	8,8	9,2	9,9	10,6	13,1	16,3	17,3	19,1	21,2
1/16	4	5,8	3,5	6,3	6,5	7	7,5	9,3	11,5	12,3	13,5	15
1/32	2,8	4,1	2,5	4,4	4,6	4,9	5,3	6,5	8,1	8,7	9,5	10,6
1/64	2	2,9	1,8	3,1	3,3	3,5	3,8	4,6	5,8	6,1	6,8	7,5
1/128	1,4	2	1,2	2,2	2,3	2,5	2,7	3,3	4,1	4,3	4,8	5,3
1/256	1	1,4	0,9	1,6	1,6	1,8	1,9	2,3	2,9	3,1	3,4	3,8

*1 Quando è applicato l'adattatore per dissolvenza a rimbalzo.

*2 Con adattatore grandangolare applicato.

Formato APS-C

Livello di potenza del flash	BA*1*2	BA*1	Impostazione copertura flash (mm)									
			14*2	20	24	28	35	50	70	105	135	200
1/1	16	23	14	26	27	30	37	46	47	49	54	60
1/2	11,3	16,3	9,9	18,4	19,1	21,2	26,2	32,5	33,2	34,6	38,2	42,4
1/4	8	11,5	7	13	13,5	15	18,5	23	23,5	24,5	27	30
1/8	5,7	8,1	4,9	9,2	9,5	10,6	13,1	16,3	16,6	17,3	19,1	21,2
1/16	4	5,8	3,5	6,5	6,8	7,5	9,3	11,5	11,8	12,3	13,5	15
1/32	2,8	4,1	2,5	4,6	4,8	5,3	6,5	8,1	8,3	8,7	9,5	10,6
1/64	2	2,9	1,8	3,3	3,4	3,8	4,6	5,8	5,9	6,1	6,8	7,5
1/128	1,4	2	1,2	2,3	2,4	2,7	3,3	4,1	4,2	4,3	4,8	5,3
1/256	1	1,4	0,9	1,6	1,7	1,9	2,3	2,9	2,9	3,1	3,4	3,8

*1 Quando è applicato l'adattatore per dissolvenza a rimbalzo.

*2 Con adattatore grandangolare applicato.

Flat flash HSS/STD distribuzione flash (ISO 100)

Flash manuale/formato 35mm

Velocità otturatore	BA*1*2	BA*1	Impostazione copertura flash (mm)									
			14*2	20	24	28	35	50	70	105	135	200
1/250	4,6	6,4	4,2	7	7,7	8,4	8,4	10,8	12,9	14	15,3	16,7
1/500	3,2	4,6	3	5	5,4	5,9	5,9	7,7	9,1	9,9	10,8	11,8
1/1000	2,3	3,2	2,1	3,5	3,8	4,2	4,2	5,4	6,4	7	7,7	8,4
1/2000	1,6	2,3	1,5	2,5	2,7	3	3	3,8	4,6	5	5,4	5,9
1/4000	1,1	1,6	1	1,8	1,9	2,1	2,1	2,7	3,2	3,5	3,8	4,2
1/8000	0,8	1,1	0,7	1,2	1,4	1,5	1,5	1,9	2,3	2,5	2,7	3
1/16000	0,6	0,8	0,5	0,9	1	1	1	1,4	1,6	1,8	1,9	2,1

*1 Quando è applicato l'adattatore per dissolvenza a rimbalzo.

*2 Con adattatore grandangolare applicato.

Formato APS-C

Velocità otturatore	BA*1*2	BA*1	Impostazione copertura flash (mm)									
			14*2	20	24	28	35	50	70	105	135	200
1/250	4,6	6,4	4,2	7,7	7,7	8,4	10,8	12,9	14	14	15,3	16,7
1/500	3,2	4,6	3	5,4	5,4	5,9	7,7	9,1	9,9	9,9	10,8	11,8
1/1000	2,3	3,2	2,1	3,8	3,8	4,2	5,4	6,4	7	7	7,7	8,4
1/2000	1,6	2,3	1,5	2,7	2,7	3	3,8	4,6	5	5	5,4	5,9
1/4000	1,1	1,6	1	1,9	1,9	2,1	2,7	3,2	3,5	3,5	3,8	4,2
1/8000	0,8	1,1	0,7	1,4	1,4	1,5	1,9	2,3	2,5	2,5	2,7	3
1/16000	0,6	0,8	0,5	1	1	1	1,4	1,6	1,8	1,8	1,9	2,1

*1 Quando è applicato l'adattatore per dissolvenza a rimbalzo.

*2 Con adattatore grandangolare applicato.

Conteggio/frequenza lampeggiamenti

	Con batterie alcaline	Con batterie nichel-metallo idruro
Frequenza lampeggiamenti (sec)	Circa 0,1 - 2,5	Circa 0,1 - 1,7
Conteggio lampeggiamenti (volte)	Circa 150 o più	Circa 220 o più

- Il conteggio lampeggiamenti indica il numero approssimativo di lampeggiamenti disponibili prima dell'esaurimento delle nuove batterie.

IT

Altre specifiche

Funzioni senza fili radio:

Banda di frequenza: 2,4 GHz

Numero di canali: 14 canali

Distanza di comunicazione: circa 30 m (rilevata in base alle nostre condizioni di misurazione.)

- La distanza di cui sopra si applica in condizioni in cui non vi siano ostacoli, schermature, o interferenze di onde radio.
- La distanza di comunicazione può essere inferiore a seconda del posizionamento dei prodotti, dell'ambiente circostante e delle condizioni atmosferiche.

Controllo del flash	Controllo del flash tramite flash preliminare (P-TTL/ADI)
Prestazioni ininterrotte del flash	40 lampeggiamenti con 10 lampeggiamenti al secondo (flash standard, livello di luce 1/32, 105 mm, pile all'idruro di nichel metallo)

illuminatore AF Flash automatico in presenza di contrasto e luminosità ridotti
Gamma di funzionamento (con obiettivo 50mm applicato con apertura impostata a F5.6 e [AF LED LEVEL] dell'unità flash impostato su [LOW])
Area centrale (circa): da 0,5 m a 3 m
Aree periferiche (circa): da 0,5 m a 2 m

Luce LED Intensità dell'illuminamento al centro: circa 1.200 lx a 0,5 m o circa 300 lx a 1 m
Distanza di illuminazione: circa 2 m (per la registrazione di filmati, impostato a ISO 3200 e F5.6)
Lunghezza focale supportata: 35mm (angolo di visualizzazione del formato 35mm)
Tempo di illuminazione continua: circa 1 ore (con pile AA alcaline, al valore di intensità dell'illuminamento al centro)
Temperatura colore: circa 5.500 K

Potenza 6 V , 1 W
nominale

Temperatura 0° C - 40° C
d'impiego

Temperatura di -20° C - +60 °C
conservazione

Dimensioni 78,1 mm × 139,5 mm ×
(l/a/p) 104,6 mm
(circa)

Peso (circa) 449 g (batterie escluse)

Alimentazione CC 6 V

Pile Quattro pile alcaline
consigliate LR6 (formato AA)
Quattro pile ricaricabili
all'idruro di nichel
metallo formato AA

Le funzioni incluse nelle presenti
istruzioni di funzionamento
dipendono dalle condizioni di test
della nostra azienda.

Disegno e caratteristiche tecniche
sono soggetti a modifiche senza
preavviso.

Marchi di fabbrica

“Multi Interface Shoe” è un marchio
di Sony Corporation.

Consulte o Guia de Ajuda!



O “Guia de Ajuda” é um manual online que pode ler no seu computador ou smartphone. Consulte-o para mais detalhes sobre itens do menu, utilização avançada e as informações mais recentes sobre a câmara.



Digitalize
aqui

http://rd1.sony.net/help/ilc/1730/h_zz/

HVL-F60RM Guia de Ajuda



Antes de utilizar esta unidade de flash



Atualize o software da sua câmara para a versão mais recente antes de utilizar.

Consulte o site de apoio dedicado para informação sobre a compatibilidade da câmara.

<http://www.sony.net/flash/f60rm/>

AVISO

Para reduzir o risco de incêndio ou choque elétrico

- 1) não exponha a unidade à chuva ou à humidade;
- 2) não coloque objetos cheios de líquidos como, por exemplo, jarras, sobre o aparelho.

IEEE802.15.4
2400 MHz
< 3 mW e.i.r.p.

Não toque no tubo do flash durante a utilização pois pode estar quente quando o flash dispara.

A Sony Corporation declara que este equipamento está em conformidade com a Diretiva 2014/53/UE.

O texto integral da declaração de conformidade está disponível no seguinte endereço de Internet:
<http://www.compliance.sony.de/>

PT

Índice

Consulte o Guia de Ajuda!	2
Antes de utilizar	6

Antes de fotografar

Desembalagem.....	7
Localização das peças e controlos.....	7
Operações básicas.....	9
Utilizar o seletor de controlo.....	9
Utilizar o ecrã Quick Navi	10
Utilizar o ecrã MENU.....	12
Preparação para funcionamento	14
Inserir as pilhas.....	14
Montar e desmontar a unidade de flash na câmara.....	15
Ligar a corrente da unidade de flash.....	16
Emparelhamento com um telecomando/recetor sem fios por rádio (para fotografia com flash sem fios por rádio).....	18

Fotografar

Fotografar.....	21
Fotografia com flash TTL.....	21
Fotografia com flash sem fios (com comunicações sem fios por rádio).....	23

Indicadores no ecrã

Lista de ícones no ecrã	26
Modo de flash TTL	26
Modo de flash MANUAL	26
Modo de flash MULTI.....	26
Modo de comando sem fios (controlo por rádio)	27
Modo de recetor sem fios (controlo por rádio)	27
Modo de controlo sem fios (comunicações ópticas sem fios)	27
Modo de telecomando sem fios (comunicações ópticas sem fios)	27

Informações técnicas e outras

Características técnicas	28
Número-guia	28
Frequência de flash/número de disparos do flash	29
Outras especificações	30

PT

Antes de utilizar

Além deste documento, leia as “Notas de utilização” no Guia de Ajuda (página 2).

Notas sobre esta unidade de flash

Esta unidade de flash pode ser utilizada em combinação com Câmaras Digitais de Objetivas Intercambiáveis da Sony, Câmaras de Vídeo Digital HD com Objetiva Intermutável da Sony e Máquinas Fotográficas Digitais da Sony que tenham uma Sapata Multi-Interface convencional.

- Para detalhes sobre os modelos de câmara compatíveis com esta unidade de flash, visite o Web site da Sony da sua área ou consulte o seu revendedor Sony ou o serviço de assistência técnica local autorizado da Sony.
- Consulte o manual de instruções desta unidade e consulte o manual de instruções da sua câmara.

Notas sobre cuidados a ter com esta unidade de flash

- **Com esta unidade de flash, não utilize quaisquer unidades de flash disponíveis no mercado com:**
 - mais de 250 V
 - polaridade invertida
- **Mantenha limpo o elemento emissor do flash. Sujidade na superfície do elemento emissor do flash pode causar aumento do calor e resultar em fumo ou queimaduras. Para limpar o elemento emissor do flash, passe**

com um pano suave, etc.

- **Esta unidade de flash foi concebida com proteção contra a entrada de elementos exteriores em mente, mas sem a intenção de proteger completamente contra a entrada de pó ou água. Não utilize a unidade em tempo chuvoso.**

Notas sobre unidades de flash contínuo

Durante a fotografia contínua com a unidade de flash, fotografia com flash múltiplo e flash de modelagem, a unidade de flash continua a disparar. Estes disparos contínuos, bem como o seu reflexo nas paredes circundantes, podem ocasionar desconforto, nomeadamente vertigens, numa pessoa que sofra de sensibilidade à luz nos olhos. Nesse caso, pare imediatamente a utilização da unidade de flash.

Desembalagem

Se detetar algum elemento em falta, contacte o seu revendedor. O número entre parêntesis indica a quantidade.

- Unidade de flash (1)
- Tampa de proteção do conector (1)
- Minibase (guardada na bolsa) (1)
- Bolsa (1)
- Adaptador do flash refletido (1)
- Filtro de cor (âmbar) (1)
- Filtro de cor (verde) (1)
- Estojo de transporte (1)
- Documentos impressos

* Ligue o Adaptador de Pilhas Externo (não fornecido) a este terminal.

Localização das peças e controlos

O número entre parêntesis indica o número de página onde pode encontrar a descrição.

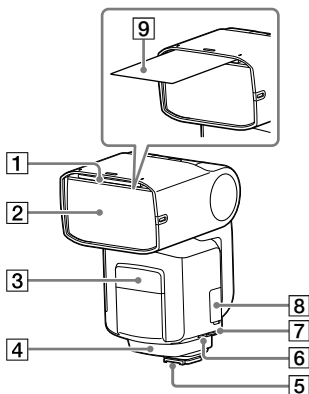

- 1 Painel difusor incorporado
- 2 Elemento emissor do flash
- 3 Unidade do LED/iluminador AF
- 4 Recetor de sinal de controlo sem fios (para comunicações sem fios ópticas)
- 5 Pé multi-interface (15)
- 6 Terminal DC IN*
- 7 Terminal de sincronização
- 8 Multi Terminal/Terminal Micro USB
- 9 Refletor

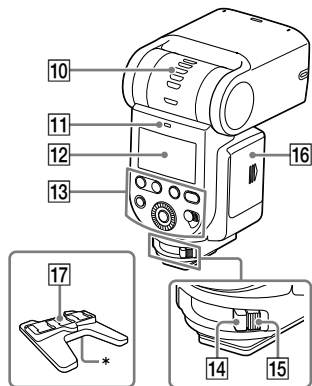

10 Indicador do (ângulo de inclinação do) flash refletido (ângulo superior/inferior)

11 Luz LINK (24)

12 Painel LCD

13 Consola de operação

14 Controlo de bloqueio (15)

15 Botão de libertação (15)

16 Porta do compartimento das pilhas (14)

17 Minibase

* Orifício de fixação para tripé

Acerca da luz de fundo do LCD

Sempre que premir um dos botões ou utilizar o seletor de controlo da unidade de flash, a luz de fundo do LCD acende-se e fica acesa durante cerca de 8 segundos.

- Enquanto a luz de fundo do LCD estiver acesa, pode premir um

dos botões ou utilizar o seletor de controlo da unidade para mantê-la acesa durante mais tempo.

- Para desligar a luz de fundo do LCD, prima o botão MENU e selecione [BACKLIGHT], seguido de [OFF].

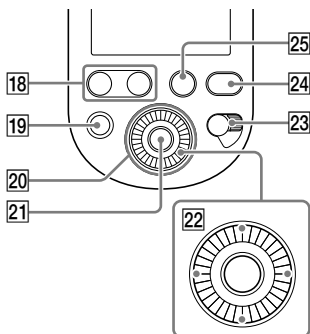

18 Botão LEVEL +/-
Com estes botões, pode rapidamente ajustar a compensação do flash e o nível de potência do flash.

19 Botão TEST

20 Seletor de controlo (9)

21 Botão central

22 Botões de direção

23 Interruptor (16)
Se selecionar "LOCK", pode desativar o seletor de controlo e os botões na unidade de flash para evitar operações não intencionais.

24 Botão MENU (12)

25 Botão Fn (função) (10)

Operações básicas

Utilizar o seletor de controlo

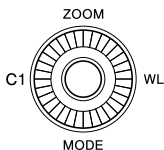

Se rodar o seletor de controlo ou premir os botões de direção, pode deslocar o foco ou alterar o valor da opção de definição no ecrã Quick Navi ou no ecrã MENU. Selecione a opção de definição e prima o botão central para ativar a opção de definição.

As seguintes funções são atribuídas aos botões de direção na fábrica.

Para mais detalhes sobre as funções individuais, consulte o Guia de Ajuda (página 2).

Operações	Funções	Descrições
Para cima	ZOOM	Altera a abrangência do flash (zoom).
Para baixo	MODE	Altera o modo de flash.
Esquerda	-	Este botão não tem uma função atribuída na fábrica. Pode atribuir-lhe uma função da sua escolha.
Direita	WL MODE	Altera o modo sem fios.

Pode atribuir a função da sua escolha ao seletor de controlo, aos botões de direção individuais e ao botão central. Para mais detalhes sobre a atribuição de funções, consulte o Guia de Ajuda (página 2).

PT

Utilizar o ecrã Quick Navi

Pode premir o botão Fn (função) na unidade de flash para alterar as definições para fotografia, por exemplo, o modo de flash selecionado, de acordo com as indicações que aparecem no ecrã. Selecione a opção de definição da sua escolha e rode o seletor de controlo para alterar a opção de definição.

1 Prima o botão Fn (função) (1).

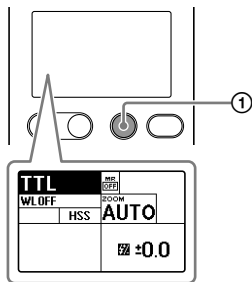

2 Selecione a opção de definição da sua escolha com os botões de direção.

- Se premir o botão central a seguir à operação indicada acima, aparece o ecrã específico para definir a opção selecionada.

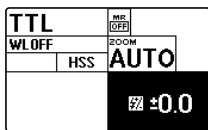

3 Rode o seletor de controlo para alterar a opção de definição.

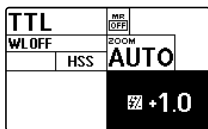

4 Prima o botão Fn (função).

Opções de definição	Descrições	Opções a definir
TTL	Definição do modo de flash	TTL(*)/MANUAL/MULTI/flash desligado/GROUP
WLOFF	Definição do modo sem fios	WL OFF(*)/CMD/RVC (controlo por rádio) WL OFF(*)/CTRL/RMT (controlo óptico)
HSS	Definição da sincronização de alta velocidade	ON(*)/OFF
ZOOM AUTO	Definição da abrangência do flash (zoom)	AUTO(*)/20-200
MR OFF	Obtenção de definições pré-registadas	OFF(*)/MR1/MR2
±0.0	Definição da compensação do flash	-3.0 - +3.0
1/1	Definição do nível de potência do flash	1/1 - 1/256, OFF, CMD LINK
5Hz	Definição da frequência de flash para o modo de flash MULTI	1 - 100
10TIMES	Definição do número de disparos do flash para o modo de flash MULTI	2 - 100, --
➤T	Definição do flash CMD (controlo por rádio) Definição do flash CTRL (controlo óptico)	ON(*)/OFF
RATIO CONTROL: OFF	Definição da relação da iluminação	ON/OFF(*)
ABC	Definição da relação do nível de potência do flash	OFF/1(*) - 16
RVCREMOTE: OFF	Definição do recetor remoto	ON/OFF(*)
GROUP: A	Definição do grupo sem fios	OFF/A(*)/B/C/D/E (controlo por rádio) RMT(*)/RMT2 (controlo óptico)

* Predefinição de fábrica

As opções disponíveis podem variar dependendo do modo do flash.

PT

Utilizar o ecrã MENU

Pode premir o botão MENU na unidade de flash para alterar as definições do ecrã MENU. Desloque o foco para a opção de definição da sua escolha com os botões de direção e, em seguida, prima o botão central para selecionar essa opção.

1 Prima o botão MENU (1).

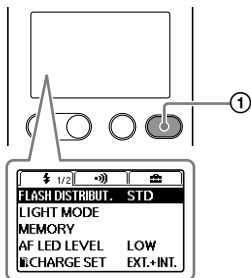

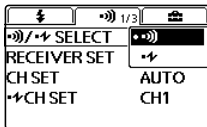

2 Desloque o foco para a opção de definição da sua escolha com os botões de direção e, em seguida, prima o botão central.

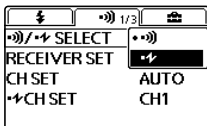

3 Altere a opção de definição com os botões de direção e prima o botão central.



Grupos	Opções de definição	Descrições	Opções a definir
	FLASH DISTRIBUT.	Definição da distribuição do flash	STD(*)/CENTER/EVEN
	LIGHT MODE	Definição ON/OFF da luz LED	ON/OFF
	MEMORY	Registo dos modos e definições pretendidos	MR1/MR2
	AF LED LEVEL	Definição do nível do iluminador AF	HIGH/LOW(*)
	CHARGE SET	Definição de carregamento do flash quando o Adaptador de Pilhas Externo estiver ligado	EXT.+INT.(*)/EXT.
	TEST	Definição do flash de teste	GROUP/1TIME(*)/3TIMES/4SEC
	TTL LEVEL MEMORY	Definição de memória do nível TTL	ON(*)/OFF
	LEVEL STEP	Incremento da definição do nível de potência do flash	0.3EV(*)/0.5EV
	CUSTOM KEY	Definições de teclas personalizadas	-
	SELECT	Definição do tipo de controlo sem fios	(*)/
	RECEIVER SET	Definições do recetor	-
	CH SET	Definição do canal (controlo por rádio)	AUTO(*)/CH1-CH14
	CH SET	Definição do canal (controlo óptico)	CH1(*)-CH4
	REMOTE RELEASE	Definição do modo de libertação do telecomando	ON/OFF(*)
	WITH RELEASE	Definição de flash de sincronização de libertação do telecomando	ON/OFF(*)
	PAIRING	Emparelhamento	-
	PAIRED DEVICE	Lista de dispositivos emparelhados	-
	WL READY LAMP	Definição da luz indicadora de disponibilidade do flash sem fios	ON/OFF(*)
	BACKLIGHT	Definição da luz de fundo do LCD	AUTO1(*)/AUTO2/ON/OFF
	BEEP	Definição do sinal sonoro	ON/OFF(*)
	m/ft	Definição do alcance da unidade de flash	m(*)/ft
	POWER SAVE	Definição do temporizador de poupança de energia	30SEC/3MIN(*)/30MIN/OFF
	WL POWER SAVE	Definição do temporizador de poupança de energia do flash sem fios	60MIN(*)/240MIN/OFF
	VERSION	Apresenta a versão do software RCV deste produto	-
	RESET	Repõe as definições para o ecrã Quick Navi	-
	INITIALIZE	Repõe as predefinições	-

PT

* Predefinição de fábrica

PT

Preparação para funcionamento

Inserir as pilhas

A unidade de flash pode utilizar qualquer dos seguintes conjuntos:

- Quatro pilhas alcalinas tamanho AA
- Quatro pilhas recarregáveis de tamanho AA de níquel-hidreto metálico (Ni-MH)

Antes de utilizar as pilhas recarregáveis de níquel-hidreto metálico, certifique-se de que carrega totalmente essas pilhas com o carregador de pilhas especificado.

Não utilize pilhas de íões de lítio nesta unidade de flash, pois podem impedir a unidade de flash de prestar o melhor desempenho. Não são fornecidas pilhas com esta unidade de flash.

1 Prima e mantenha premido o botão de libertação (1) e depois deslize a porta do compartimento das pilhas para abrir no sentido das setas (2 e 3).

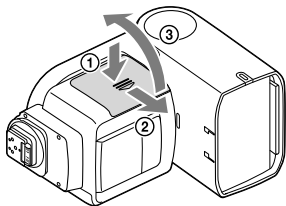

2 Insira as pilhas no compartimento das pilhas conforme ilustrado (+, -). (+, - indica a direção das pilhas.)

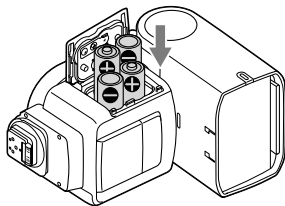

3 Feche a porta do compartimento das pilhas.

- Execute as operações do passo 1 pela ordem inversa.

Montar e desmontar a unidade de flash na câmara

■ Para montar a unidade de flash na câmara

1 Desligue a unidade de flash.

- Se a sua câmara estiver equipada com um flash incorporado, certifique-se de que o mesmo não está levantado.

2 Prima e mantenha premido o botão de libertação e rode o controlo de bloqueio afastando-o da posição "LOCK".

3 Retire a tampa de proteção do terminal da unidade de flash e a tampa da sapata da câmara.

4 Insira o pé multi-interface da unidade de flash na sapata multi-interface da câmara e empurre-o até ao fim.

5 Rode o controlo de bloqueio para a posição "LOCK", de forma a fixar a unidade de flash na câmara.

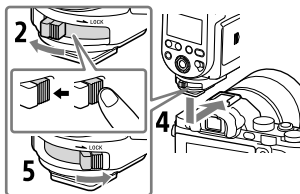

■ Para retirar a unidade de flash da câmara

Desligue primeiro a unidade de flash. Prima e mantenha premido o botão de libertação, rode o controlo de bloqueio afastando-o da posição "LOCK" e faça deslizar a unidade para fora da sapata multi-interface.

Nota

- Quando não tencionar utilizar de novo a unidade de flash, certifique-se de que coloca a tampa de proteção do terminal no pé multi-interface.

PT

Ligar a corrente da unidade de flash

Coloque o interruptor de corrente na posição ON.

Quando a unidade de flash estiver ligada, os indicadores no ecrã são apresentados no painel LCD.

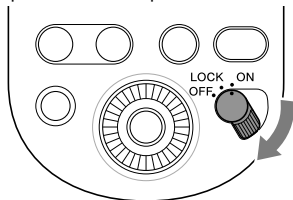

Carregamento do flash

Quando ligar a corrente desta unidade de flash, a unidade de flash começa a ser carregada. Quando esta unidade de flash estiver totalmente carregada, o botão TEST na parte posterior da unidade de flash acende uma luz laranja.

Além disso, se selecionar [ON] para [BEEP] no ecrã MENU, pode configurar a unidade de flash para emitir um sinal sonoro quando estiver totalmente carregada.

Modo de poupança de energia

- Quando utilizada sozinha ou ligada a uma câmara que esteja no modo de poupança de energia, se a unidade de flash não for utilizada durante 3 minutos ou mais, o painel LCD apaga-se automaticamente para poupar as pilhas.
- Durante a fotografia com flash sem fios, com a unidade de flash utilizada como flash externo, a unidade de flash muda para o modo de poupança de energia passados 60 minutos.
- Se desligar o interruptor de corrente numa câmara ligada*, coloca automaticamente a unidade de flash no modo de poupança de energia.
* Exceto a DSLR-A100
- Pode premir o botão MENU e selecionar [POWER SAVE] para ativar o temporizador de poupança de energia ou pode selecionar [WL POWER SAVE] para ativar o temporizador de poupança de energia para fotografia com flash sem fios.

■ Verificar a carga restante das pilhas

Quando as pilhas estiverem com pouca carga, aparece o indicador de pilhas sem carga no painel LCD como aviso.

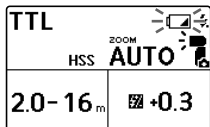

Quando  estiver a piscar: Recomenda-se a substituição das pilhas. Nesta situação, porém, a unidade de flash ainda pode ser utilizada.

Quando o painel LCD só tiver  a piscar: A unidade de flash não pode ser utilizada. Substitua as pilhas.

■ Notas sobre unidades de flash contínuo

Se esta unidade de flash disparar várias vezes em sucessão rápida durante um curto período de tempo, o circuito de segurança incorporado será desencadeado para suspender o disparo do flash. No painel LCD, aparece o indicador .

Além disso, se a temperatura interna da unidade de flash aumentar ainda mais,  (indicador de sobreaquecimento) acende-se no painel LCD para indicar que os disparos de flash foram desativados durante algum tempo.

Nesse caso, desligue o interruptor de corrente da unidade de flash e não utilize a unidade de flash durante cerca de 20 minutos para permitir o seu arrefecimento.

Os disparos contínuos aquecem as pilhas no interior da unidade de flash. É necessário ter mais cuidado quando tiver de remover as pilhas.

Emparelhamento com um telecomando/recetor sem fios por rádio (para fotografia com flash sem fios por rádio)

Para fotografar com flash sem fios por rádio com esta unidade de flash, é necessária outra unidade de flash que suporte comunicações sem fios por rádio, além desta unidade de flash, devendo emparelhar ambas as unidades. Para emparelhar esta unidade de flash com um telecomando/recetor sem fios por rádio (não fornecido), consulte as instruções de funcionamento fornecidas com esse dispositivo.

Sugestão

- Para efetuar o emparelhamento, é necessário colocar ambos os dispositivos a 1 m um do outro.
- Pode emparelhar a unidade de flash com até 15 unidades recetoras.

1 Ligue a alimentação desta unidade de flash e do outro dispositivo.

2 Prima o botão WL (1) para visualizar o ecrã de definição do modo sem fios e, depois, especifique uma unidade de flash como a unidade de comando e a outra como a unidade recetora.

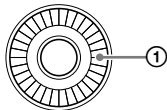

- Para especificar uma unidade de flash como a unidade de comando, seleccione [CMD].

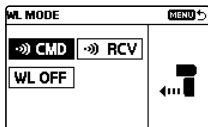

- Para especificar uma unidade de flash como a unidade recetora, seleccione [RCV].

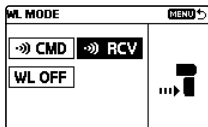

Sugestão

- Esta unidade de flash é capaz de utilizar 2 tipos de comunicações sem fios para fotografia com flash sem fios: comunicações sem fios por rádio e ópticas. Pode seleccionar o tipo sem fios seleccionando ([•]) / [SELE] no ecrã MENU. Se pretender definir a unidade para utilizar comunicações sem fios ópticas, consulte o Guia de Ajuda (página 2).

- Pode visualizar ou eliminar as unidades receptoras emparelhadas selecionando [PAIRED DEVICE] no ecrã MENU.

Nota

- As instruções fornecidas até agora baseiam-se no pressuposto de que esta unidade de flash utiliza comunicações sem fios por rádio por predefinição.
- Se alterou a definição da unidade de comando e especificou-a como unidade recetora, ou vice versa, certifique-se de que reestabelece o emparelhamento entre as unidades.

3 Em ambas as unidades de flash, prima o botão MENU (2) e seleccione [PAIRING].

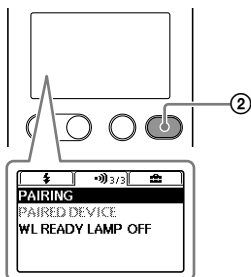

- Na unidade de comando, aparece o seguinte ecrã.



- Na unidade recetora, aparece o seguinte ecrã.

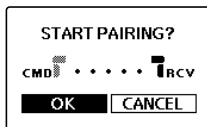

4 Seleccione [OK] para estabelecer o emparelhamento.

- Na unidade de comando, aparece o seguinte ecrã.

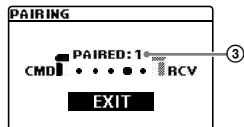

O emparelhamento fica estabelecido. Na unidade de comando, pode continuar o emparelhamento com outras unidades receptoras. Sempre que se estabelece um emparelhamento com uma unidade recetora, o número de dispositivos emparelhados (3) aumenta.

- Na unidade recetora, aparece o seguinte ecrã.



O emparelhamento fica estabelecido.

Uma vez estabelecido o emparelhamento, a luz LINK acende-se a verde.

Para estabelecer o emparelhamento com 2 ou mais dispositivos

Defina cada dispositivo a emparelhar com esta unidade de flash como a unidade recetora e repita os passos 3 e 4.

Terminado o emparelhamento de todas as unidades recetoras, seleccione [EXIT] na unidade de comando, seguido de [OK] no ecrã seguinte.

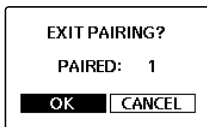

Fotografar

Fotografia com flash TTL

1 Seleção do modo de flash.

Prima o botão MODE (①) e rode o seletor de controlo para selecionar [TTL].

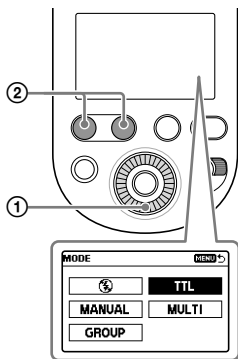

2 Para tirar uma fotografia, prima o botão do obturador.

Antes de premir o botão do obturador na câmara, certifique-se de que a unidade de flash está pronta a disparar. O botão TEST em cor de laranja indica que a unidade de flash está pronta a disparar.

- Tire fotografias com o alcance do flash indicado. Esta unidade de flash tem a capacidade de indicar distâncias no intervalo de 0,7 m a 28 m. Se a distância estiver fora deste intervalo, o símbolo \leftarrow ou \rightarrow acende-se ao lado do indicador de alcance do flash.
- Pode premir o botão LEVEL -/+ (②) para alterar o valor de compensação do flash (ajustar o nível de potência do flash).
- Para utilizar o modo de flash de enchimento ou o flash automático da câmara, é necessário selecionar esse modo na câmara.
- Antes de fotografar com a unidade de flash utilizando o temporizador da câmara, certifique-se de que o botão TEST está aceso.
- Se a compensação do flash for feita tanto na unidade de flash como na câmara, ambos os valores de compensação são adicionados para o disparo do flash. Contudo, no painel LCD da unidade de flash, só aparece o valor de compensação especificado na unidade.

PT

■ Selecionar o modo de flash

Pode premir o botão MODE e rodar o seletor de controlo para selecionar os seguintes modos de flash, além do modo de flash TTL. Para fotografar nos diferentes modos de flash, consulte o Guia de Ajuda (página 2).

- **Modo de flash MANUAL**
É necessário ajustar o nível de potência do flash manualmente para mantê-lo consistente.
- **Modo de flash MULTI**
Com o obturador aberto, pode disparar vários flashes com a frequência de flash e o número de disparos de flash especificados.
- **Modo de flash GROUP**
Pode selecionar este modo de flash para fotografia com flash sem fios por rádio. No modo de flash GROUP, pode combinar o modo de flash TTL com o modo de flash MANUAL para disparar flashes.
- **Modo de flash OFF**
Os disparos do flash estão desativados.

■ Ajuste automático do equilíbrio de brancos (WB) com informação da temperatura de cor

O equilíbrio de brancos é automaticamente ajustado na câmara (exceto na DSLR-A100)

com base na informação de temperatura de cor no momento do disparo do flash.

- Este ajuste funciona quando a unidade de flash está montada na câmara e colocada no modo de flash TTL.
- Este ajuste funciona com a opção [Auto] ou [Flash] definida para o equilíbrio de brancos da câmara.

— Modo de flash TTL* —

O modo de flash manual proporciona uma intensidade de flash fixa, independentemente da luminosidade do motivo e da definição da câmara. O modo de flash TTL mede a luz do motivo que é refletida através da objetiva.

A medição TTL tem também uma função de medição P-TTL, que adiciona um pré-flash à medição TTL, e uma função de medição ADI, que adiciona dados de distância à medição P-TTL.

- * TTL = através da objetiva
- A medição ADI é possível em combinação com uma objetiva com um codificador de distâncias incorporado. Antes de utilizar a função de medição ADI, verifique se a sua objetiva tem um codificador de distâncias incorporado, consultando as especificações no manual de instruções fornecido com a objetiva.

Fotografia com flash sem fios (com comunicações sem fios por rádio)

Fotografia com flash sem fios por rádio

Esta unidade de flash suporta comunicações sem fios por rádio para fotografia com flash. Especifique [CMD] para a unidade de comando montada na câmara e [RCV] para a unidade recetora (flash externo) na qual o funcionamento do flash é desencadeado sem fios.

Sugestão

- Para fazer fotografia com flash sem fios por rádio, é necessário estabelecer antes o emparelhamento entre a unidade de comando e a(s) unidade(s) recetora(s) (página 18).

1 Prima o botão WL (①) nesta unidade de flash e seleccione [CMD] para a unidade de comando e [RCV] para a unidade recetora.

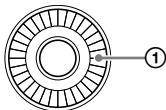

- Para especificar a unidade de flash como a unidade de comando, seleccione [CMD].

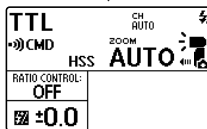
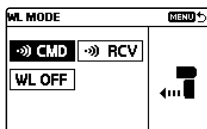

- Para especificar a unidade de flash como a unidade recetora, seleccione [RCV].

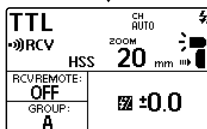
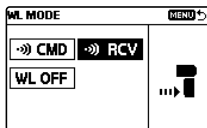

A distância de comunicação sem fios por rádio disponível entre a unidade de comando e a unidade recetora é de aproximadamente 30 m. (Calculado nas nossas condições de medição.)

■ Fotografia com flash sem fios (com a unidade recetora)

Pode especificar outra unidade de flash ligada à câmara ou o telecomando sem fios por rádio como a unidade de comando e depois utilizar a unidade de comando para desencadear o funcionamento do flash nesta unidade de flash afastada da câmara.

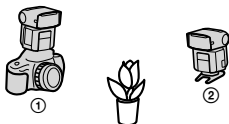

① Unidade de comando (CMD)

② HVL-F60RM

Como unidade de comando, pode utilizar esta unidade de flash ou um telecomando sem fios por rádio.

1 Seleccione o modo de flash sem fios (WL) na câmara.

- Para seleccionar o modo de flash na câmara, consulte as instruções de operação fornecidas com a câmara.

2 Prima o botão WL nesta unidade de flash e seleccione [RCV].

3 Prima o botão Fn (função) e especifique o grupo sem fios para esta unidade de flash.

- Para mais detalhes, consulte o Guia de Ajuda (página 2).

4 Monte a minibase nesta unidade de flash.

- Para mais detalhes sobre como montar a minibase, consulte o Guia de Ajuda.

5 Monte outra unidade de flash especificada como [CMD] (unidade de comando) na câmara.

- Certifique-se de que [CMD] aparece no painel LCD da unidade de comando.

6 Posicione a câmara e esta unidade de flash.

7 Certifique-se de que a unidade de flash na câmara (unidade de comando) e esta unidade de flash estão ligadas sem fios e prontas a disparar.

- Ligação sem fios: A luz LINK está acesa a verde.
- Pronta a disparar:
 - O botão TEST na parte posterior da unidade está aceso a laranja.

- Enquanto [ON] estiver selecionado para [WL READY LAMP] no ecrã de definições MENU, o iluminador AF na frente da unidade recetora fica intermitente.

8 Para tirar uma fotografia, prima o botão do obturador.

- Para disparar um flash de teste, prima o botão TEST na unidade de comando.

Sugestão

- Nas unidades recetoras, está aplicado o modo de flash da unidade de comando.
- Ao fotografar com flash manual, pode premir o botão Fn (função) e especificar [CMD LINK] para a definição do nível de potência do flash para permitir o ajuste da unidade de comando.

Lista de ícones no ecrã

As seguintes imagens de ecrã são disponibilizadas como exemplos e podem apresentar diferenças em relação ao que vê no painel LCD.

Modo de flash TTL

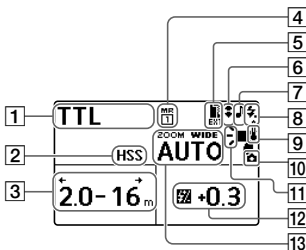

- 1 Modo de flash
- 2 Definição da sincronização de alta velocidade
- 3 Alcance do flash
- 4 Chamar memória
- 5 Estado do Adaptador de Pilhas Externo
- 6 Flash refletido
- 7 Definição do sinal sonoro
- 8 Pronto a disparar
- 9 Estado da temperatura interna
- 10 Montado na câmara
- 11 Definição da distribuição do flash

Modo de flash MANUAL

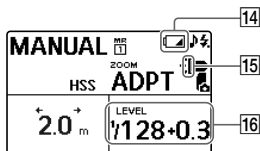

- 12 Compensação do flash
- 13 Abrangência do flash (zoom)
- 14 Indicador de pilhas sem carga
- 15 Adaptador do flash refletido
- 16 Nível de potência do flash
- 17 Frequência de flash no modo de flash MULTI

Modo de flash MULTI

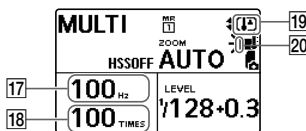

- 18 Número de disparos do flash no modo de flash MULTI
- 19 Indicador de sobreaquecimento
- 20 Filtro de cor

Modo de comando sem fios (controlo por rádio)

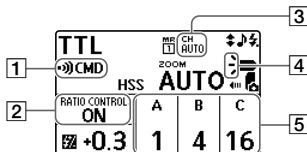

Modo de telecomando sem fios (comunicações ópticas sem fios)

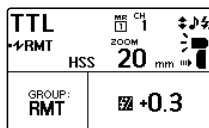

Modo de recetor sem fios (controlo por rádio)

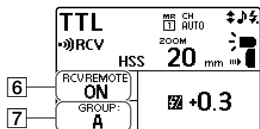

Modo de controlo sem fios (comunicações ópticas sem fios)

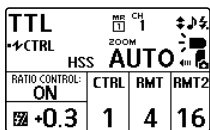

- 1 Modo sem fios
- 2 Definição de controlo da relação da iluminação
- 3 Canal sem fios
- 4 Definição da distribuição do flash/definição do flash da unidade de comando/controlo
- 5 Relação da iluminação
- 6 Definição do recetor remoto
- 7 Definição do grupo sem fios

PT

Características técnicas

Número-guia

Distribuição do flash normal/flash STD (ISO 100)

Flash manual/formato de 35 mm

Nível de potência do flash	BA* ^{1*2}	BA* ¹	Definição da abrangência do flash (mm)									
			14* ²	20	24	28	35	50	70	105	135	200
1/1	16	23	14	25	26	28	30	37	46	49	54	60
1/2	11,3	16,3	9,9	17,7	18,4	19,8	21,2	26,2	32,5	34,6	38,2	42,4
1/4	8	11,5	7	12,5	13	14	15	18,5	23	24,5	27	30
1/8	5,7	8,1	4,9	8,8	9,2	9,9	10,6	13,1	16,3	17,3	19,1	21,2
1/16	4	5,8	3,5	6,3	6,5	7	7,5	9,3	11,5	12,3	13,5	15
1/32	2,8	4,1	2,5	4,4	4,6	4,9	5,3	6,5	8,1	8,7	9,5	10,6
1/64	2	2,9	1,8	3,1	3,3	3,5	3,8	4,6	5,8	6,1	6,8	7,5
1/128	1,4	2	1,2	2,2	2,3	2,5	2,7	3,3	4,1	4,3	4,8	5,3
1/256	1	1,4	0,9	1,6	1,6	1,8	1,9	2,3	2,9	3,1	3,4	3,8

*¹ Com o adaptador do flash refletido fixo.

*² Quando o painel difusor estiver instalado.

Formato APS-C

Nível de potência do flash	BA* ^{1*2}	BA* ¹	Definição da abrangência do flash (mm)									
			14* ²	20	24	28	35	50	70	105	135	200
1/1	16	23	14	26	27	30	37	46	47	49	54	60
1/2	11,3	16,3	9,9	18,4	19,1	21,2	26,2	32,5	33,2	34,6	38,2	42,4
1/4	8	11,5	7	13	13,5	15	18,5	23	23,5	24,5	27	30
1/8	5,7	8,1	4,9	9,2	9,5	10,6	13,1	16,3	16,6	17,3	19,1	21,2
1/16	4	5,8	3,5	6,5	6,8	7,5	9,3	11,5	11,8	12,3	13,5	15
1/32	2,8	4,1	2,5	4,6	4,8	5,3	6,5	8,1	8,3	8,7	9,5	10,6
1/64	2	2,9	1,8	3,3	3,4	3,8	4,6	5,8	5,9	6,1	6,8	7,5
1/128	1,4	2	1,2	2,3	2,4	2,7	3,3	4,1	4,2	4,3	4,8	5,3
1/256	1	1,4	0,9	1,6	1,7	1,9	2,3	2,9	2,9	3,1	3,4	3,8

*¹ Com o adaptador do flash refletido fixo.

*² Quando o painel difusor estiver instalado.

Distribuição do flash plano HSS/flash STD (ISO 100)

Flash manual/formato de 35 mm

Velocidade de obturação	BA*1*2	BA*1	Definição da abrangência do flash (mm)									
			14*2	20	24	28	35	50	70	105	135	200
1/250	4,6	6,4	4,2	7	7,7	8,4	8,4	10,8	12,9	14	15,3	16,7
1/500	3,2	4,6	3	5	5,4	5,9	5,9	7,7	9,1	9,9	10,8	11,8
1/1000	2,3	3,2	2,1	3,5	3,8	4,2	4,2	5,4	6,4	7	7,7	8,4
1/2000	1,6	2,3	1,5	2,5	2,7	3	3	3,8	4,6	5	5,4	5,9
1/4000	1,1	1,6	1	1,8	1,9	2,1	2,1	2,7	3,2	3,5	3,8	4,2
1/8000	0,8	1,1	0,7	1,2	1,4	1,5	1,5	1,9	2,3	2,5	2,7	3
1/16000	0,6	0,8	0,5	0,9	1	1	1	1,4	1,6	1,8	1,9	2,1

*1 Com o adaptador do flash refletido fixo.

*2 Quando o painel difusor estiver instalado.

Formato APS-C

Velocidade de obturação	BA*1*2	BA*1	Definição da abrangência do flash (mm)									
			14*2	20	24	28	35	50	70	105	135	200
1/250	4,6	6,4	4,2	7,7	7,7	8,4	10,8	12,9	14	14	15,3	16,7
1/500	3,2	4,6	3	5,4	5,4	5,9	7,7	9,1	9,9	9,9	10,8	11,8
1/1000	2,3	3,2	2,1	3,8	3,8	4,2	5,4	6,4	7	7	7,7	8,4
1/2000	1,6	2,3	1,5	2,7	2,7	3	3,8	4,6	5	5	5,4	5,9
1/4000	1,1	1,6	1	1,9	1,9	2,1	2,7	3,2	3,5	3,5	3,8	4,2
1/8000	0,8	1,1	0,7	1,4	1,4	1,5	1,9	2,3	2,5	2,5	2,7	3
1/16000	0,6	0,8	0,5	1	1	1	1,4	1,6	1,8	1,8	1,9	2,1

*1 Com o adaptador do flash refletido fixo.

*2 Quando o painel difusor estiver instalado.

Frequência de flash/número de disparos do flash

	Com pilhas alcalinas	Com pilhas de níquel-hidreto metálico
Frequência de flash (s)	Aprox. 0,1 - 2,5	Aprox. 0,1 - 1,7
Número de disparos do flash	Aprox. 150 ou mais	Aprox. 220 ou mais

- O número de disparos do flash indica o número aproximado de flashes disponíveis até as pilhas ficarem sem carga.

PT

Outras especificações

Características do modo sem fios por rádio:

Banda de frequência: 2,4 GHz

Número de canais: 14 canais

Distância de comunicação:

Aproximadamente 30 m (Calculado nas nossas condições de medição.)

- A distância acima aplica-se em condições onde não existam obstáculos, blindagem ou interferências de ondas de rádio.
- A distância de comunicação pode ser mais curta dependendo do posicionamento dos produtos, do meio ambiente e das condições atmosféricas.

Controlo do flash utilizando o pré-flash (P-TTL/ADI)

Desempenho do flash em disparo contínuo 40 disparos a 10 disparos por segundo (Flash normal, intensidade 1/32, 105 mm, pilhas de níquel-hidreto metálico)

Iluminador AF Flash automático com motivo de baixo contraste e baixa luminosidade
Intervalo de funcionamento (Enquanto uma objetiva de 50 mm com a abertura definida como F5.6 estiver montada e o nível [AF LED LEVEL] da unidade de flash estiver especificado como [LOW])
Zona central (Aprox.): 0,5 m a 3 m
Zonas periféricas (Aprox.): 0,5 m a 2 m

LED Intensidade luminosa central:
Aprox. 1.200 lx a 0,5 m ou aprox. 300 lx a 1 m
Distância de iluminação:
Aprox. 2 m (Quando gravar filmes, defina como ISO 3200 e F5.6)
Distância focal suportada:
35 mm (ângulo de visão do formato de 35 mm)
Tempo de iluminação contínua:
Aprox. 1 hora (com pilhas alcalinas AA, na intensidade luminosa central)
Temperatura de cor:
Aprox. 5.500 K

Potência nominal 6 V , 1 W

Temperatura de funcionamento 0 °C a 40 °C

Temperatura de armazenamento -20 °C a +60 °C

Dimensões (l/a/p) 78,1 mm × 139,5 mm × 104,6 mm
(Aprox.)

Peso (Aprox.) 449 g (excluindo as pilhas)

Potência necessária CC 6 V

Pilhas recomendadas Quatro pilhas alcalinas LR6 (tamanho AA)
Quatro pilhas recarregáveis de níquel-hidreto metálico tamanho AA

As funções indicadas no manual de instruções dependem das condições de ensaio na nossa empresa.

O design e as especificações estão sujeitos a alterações sem aviso prévio.

■ Marcas comerciais

“Multi Interface Shoe” é uma marca comercial da Sony Corporation.

PT

Δείτε τον Οδηγό βοήθειας!



Ο "Οδηγός βοήθειας" είναι ένα διαδικτυακό εγχειρίδιο που μπορείτε να διαβάσετε στον υπολογιστή ή στο smartphone σας. Ανατρέξτε σε αυτό για λεπτομέρειες σχετικά με στοιχεία του μενού, για χρήση για προχωρημένους και τις τελευταίες πληροφορίες σχετικά με την κάμερα.



Σαρώστε
εδώ

http://rd1.sony.net/help/ilc/1730/h_zz/

HVL-F60RM Οδηγός βοήθειας 

Προτού χρησιμοποιήσετε αυτή τη μονάδα φλας



Ενημερώστε το λογισμικό της κάμεράς σας στην τελευταία έκδοση πριν από τη χρήση.

Ανατρέξτε στην εξειδικευμένη ιστοσελίδα υποστήριξης για πληροφορίες σχετικά με τη συμβατότητα της κάμερας.

<http://www.sony.net/flash/f60rm/>

ΠΡΟΕΙΔΟΠΟΙΗΣΗ

Για να αποτρέψετε τον κίνδυνο πυρκαγιάς ή ηλεκτροπληξίας,
1) μην εκθέτετε τη συσκευή σε βροχή ή υγρασία.

2) μην τοποθετείτε αντικείμενα γεμάτα υγρό, όπως ανθοδοχεία, επάνω στη συσκευή.

IEEE802.15.4

2400 MHz

< 3 mW e.i.r.p.

Μην ακουμπάτε τη λυχνία του φλας κατά τη διάρκεια της λειτουργίας, μπορεί να θερμανθεί όταν ανάβει το φλας.

Με την παρούσα Sony Corporation δηλώνει ότι, αυτή η συσκευή πληροί τους όρους της οδηγίας 2014/53/EU. Το πλήρες κείμενο της δήλωσης συμμόρφωσης ΕΕ διατίθεται στην ακόλουθη ιστοσελίδα στο διαδίκτυο:
<http://www.compliance.sony.de/>

GR

Περιεχόμενα

Δείτε τον Οδηγό βοήθειας!	2
Πριν από τη χρήση.....	6

Πριν από τη φωτογράφιση

Αφαίρεση από τη συσκευασία	7
Εντοπισμός μερών και χειριστηρίων	7
Βασικές λειτουργίες.....	9
Χρήση του τροχίσκου ελέγχου.....	9
Χρήση της οθόνης Quick Naví	10
Χρήση της οθόνης MENU.....	12
Προετοιμασία.....	14
Τοποθέτηση μπαταριών	14
Σύνδεση/αφαίρεση της μονάδας φλας στην / από την κάμερα	15
Ενεργοποίηση της μονάδας φλας.....	16
Σύζευξη με ασύρματο χειριστήριο/δέκτη ραδιοεπικοινωνίας (για φωτογράφιση ραδιοεπικοινωνίας με ασύρματο φλας).....	18

Φωτογράφιση

Φωτογράφιση	21
Φωτογράφιση με φλας TTL	21
Φωτογράφιση με ασύρματο φλας (με ασύρματες ραδιοεπικοινωνίες).....	24

Ενδείξεις επί της οθόνης

Λίστα των εικονιδίων που εμφανίζονται στην οθόνη	27
Λειτουργία φλας TTL	27
Λειτουργία φλας MANUAL	27
Λειτουργία φλας MULTI	27
Λειτουργία ασύρματης μονάδας-χειριστήριο (έλεγχος ραδιοεπικοινωνίας).....	28
Λειτουργία ασύρματου δέκτη (έλεγχος ραδιοεπικοινωνίας)	28
Λειτουργία ασύρματου ελεγκτή (οπτικές ασύρματες επικοινωνίες)	28
Λειτουργία ασύρματης απομακρυσμένης μονάδας (οπτικές ασύρματες επικοινωνίες)	28

Τεχνικές και άλλες πληροφορίες

Προδιαγραφές.....	29	
Οδηγός αριθμός.....	29	GR
Συχνότητα/αριθμός φλας	30	
Άλλες προδιαγραφές	31	

Πριν από τη χρήση

Επιπλέον αυτού του εγγράφου, διαβάστε την ενότητα "Σημειώσεις σχετικά με τη χρήση" στον Οδηγό βοήθειας (σελίδα 2).

Σημειώσεις σχετικά με αυτή τη μονάδα φλας

Αυτή η μονάδα φλας μπορεί να χρησιμοποιηθεί σε συνδυασμό με ψηφιακές φωτογραφικές μηχανές με εναλλασσόμενους φακούς της Sony, ψηφιακές βιντεοκάμερες HD με εναλλασσόμενους φακούς της Sony και ψηφιακές φωτογραφικές μηχανές της Sony που διαθέτουν συμβατικό πέδιλο πολλαπλών διασυνδέσεων.

- Για λεπτομέρειες σχετικά με μοντέλα καμερών συμβατά με αυτήν τη μονάδα φλας, επισκεφτείτε την τοποθεσία Web της Sony στην περιοχή σας, ή επικοινωνήστε με τον αντιπρόσωπο της Sony ή το τοπικό εξουσιοδοτημένο κέντρο σέρβις της Sony.
- Ανατρέξτε στις οδηγίες λειτουργίας αυτής της μονάδας και ανατρέξτε στις οδηγίες λειτουργίας της κάμεράς σας.

Σημειώσεις σχετικά με τον χειρισμό αυτής της μονάδας φλας

- Με αυτή τη μονάδα φλας, μη χρησιμοποιείτε εμπορικά διαθέσιμες μονάδες φλας με:
 - άνω των 250 V
 - ανεστραμμένη πολικότητα

- Διατηρείτε τη λυχνία φλας καθαρή. Η λερωμένη επιφάνεια της λυχνίας φλας μπορεί να προκαλέσει συσσώρευση θερμότητας, με αποτέλεσμα τη δημιουργία καπνού ή το κάψιμο. Για να καθαρίσετε τη λυχνία φλας, σκουπίστε την με ένα μαλακό πανί, κ.λπ.
- Αυτή η μονάδα φλας έχει σχεδιαστεί λαμβάνοντας υπόψη την προστασία από εισροή υγρών, αλλά όχι με σκοπό την απόλυτη προστασία από τη σκόνη και την εισροή υγρών. Μην χρησιμοποιείτε τη μονάδα σε βροχερό καιρό.

Σημειώσεις σχετικά με τα συνεχόμενα φλας

Κατά τη διάρκεια της συνεχόμενης φωτογράφισης με τη μονάδα φλας, της φωτογράφισης με πολλαπλό φλας και της λειτουργίας φλας modeling, η μονάδα φλας συνεχίζει να πυροδοτείται.

Αυτά τα συνεχόμενα φλας, καθώς και οι αντανακλάσεις από τους γύρω τοίχους, μπορεί να προκαλέσουν δυσφορία, όπως π.χ. ίλιγγο, σε άτομα με φωτοευαισθησία. Σε αυτή την περίπτωση, σταματήστε αμέσως τη χρήση της μονάδας φλας.

Αφαίρεση από τη συσκευασία

Αν ανακαλύψετε ότι κάτι λείπει, επικοινωνήστε με τον αντιπρόσωπο.

Ο αριθμός στην παρένθεση υποδεικνύει την ποσότητα.

- Μονάδα φλας (1)
- Προστατευτικό κάλυμμα συνδέσμου (1)
- Μίνι βάση (αποθηκευμένη μέσα στη θήκη) (1)
- Θήκη (1)
- Προσαρμογέας ανάκλασης (1)
- Φίλτρο χρώματος (πορτοκαλί) (1)
- Φίλτρο χρώματος (πράσινο) (1)
- Θήκη μεταφοράς (1)
- Σύνολο έντυπης τεκμηρίωσης

* Συνδέστε τον εξωτερικό προσαρμογέα μπαταριών (δεν παρέχεται) σε αυτόν τον ακροδέκτη.

Εντοπισμός μερών και χειριστηρίων

Ο αριθμός στην παρένθεση υποδεικνύει τον αριθμό της σελίδας όπου μπορείτε να βρείτε την περιγραφή.

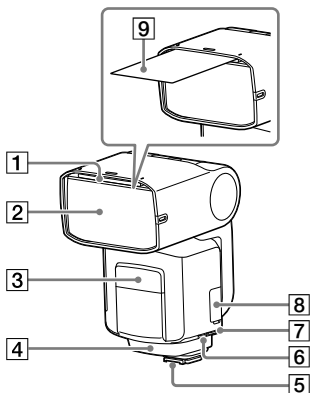

- 1 Ενσωματωμένο ευρυγώνιο πάνελ
- 2 Λυχνία φλας
- 3 Μονάδα φωτός LED / Φωτισμός αυτόματης εστίασης (AF)
- 4 Δέκτης σήματος ασύρματου ελέγχου (για οπτικές ασύρματες επικοινωνίες)
- 5 Υποδοχή πολλαπλών διασυνδέσεων (15)
- 6 Ακροδέκτης εισόδου DC IN *
- 7 Ακροδέκτης συγχρονισμού
- 8 Ακροδέκτης Multi/Micro USB
- 9 Φύλλο ανάκλασης

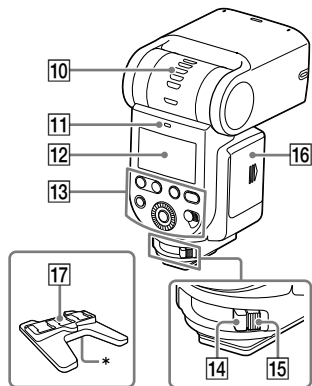

- 10 Ένδειξη ανάκλασης (ανώτερη/κατώτερη γωνία)
- 11 Λυχνία LINK (26)
- 12 Οθόνη LCD
- 13 Κονσόλα χειρισμού
- 14 Μοχλός ασφάλισης (15)
- 15 Κουμπί απελευθέρωσης (15)
- 16 Κάλυμμα θαλάμου μπαταριών (14)
- 17 Μίνι βάση

* Οπή σύνδεσης τρίποδου

Σχετικά με τον οπίσθιο φωτισμό της οθόνης LCD

Ο οπίσθιος φωτισμός της οθόνης LCD ανάβει και παραμένει αναμμένος για 8 δευτερόλεπτα κάθε φορά που πατάτε ένα από τα κουμπιά ή χρησιμοποιείτε τον τροχίσκο ελέγχου στη μονάδα φλας.

- Όταν ο οπίσθιος φωτισμός της οθόνης LCD είναι αναμμένος, μπορείτε να πατήσετε ένα από τα κουμπιά ή να χρησιμοποιήσετε τον τροχίσκο

ελέγχου στη μονάδα για να τον διατηρήσετε ενεργοποιημένο για μεγαλύτερο διάστημα.

- Για να απενεργοποιήσετε τον οπίσθιο φωτισμό της οθόνης LCD, πατήστε το κουμπί MENU και επιλέξτε [BACKLIGHT] και, στη συνέχεια, [OFF].

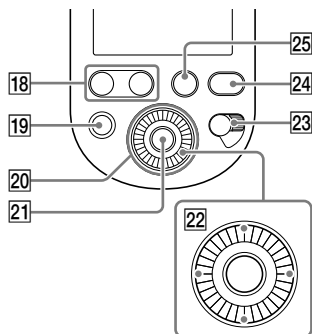

- 18 Κουμπί LEVEL -/+
Χρησιμοποιώντας οποιοδήποτε από τα δύο κουμπιά, μπορείτε να ρυθμίσετε γρήγορα την αντιστάθμιση φλας και το επίπεδο ισχύος του φλας.
- 19 Κουμπί TEST
- 20 Τροχίσκος ελέγχου (9)
- 21 Κεντρικό κουμπί
- 22 Κουμπιά κατεύθυνσης
- 23 Διακόπτης λειτουργίας (16)
Επιλέγοντας "LOCK", μπορείτε να απενεργοποιήσετε τον τροχίσκο ελέγχου και τα κουμπιά στη μονάδα φλας για την αποτροπή ακούσιων ενεργειών.
- 24 Κουμπί MENU (12)
- 25 Κουμπί Fn (λειτουργία) (10)

Βασικές λειτουργίες

Χρήση του τροχίσκου ελέγχου

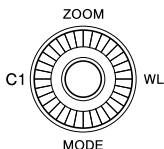

Περιστρέφοντας τον τροχίσκο ελέγχου ή πατώντας τα κουμπιά κατεύθυνσης, μπορείτε να μετακινήσετε την εστίαση ή να αλλάξετε την τιμή του στοιχείου ρύθμισης στην οθόνη Quick Navi ή στην οθόνη MENU.

Επιλέξτε το επιθυμητό στοιχείο ρύθμισης και πατήστε το κεντρικό κουμπί για να ενεργοποιήσετε την επιλογή ρύθμισης.

Στα κουμπιά κατεύθυνσης, οι ακόλουθες λειτουργίες έχουν ανατεθεί κατά την αποστολή. Για πληροφορίες των ξεχωριστών λειτουργιών, ανατρέξτε στον Οδηγό βοήθειας (σελίδα 2).

Ενέργειες	Λειτουργίες	Περιγραφές
Επάνω	ZOOM	Αλλάζει την κάλυψη φλας (ζουμ).
Κάτω	MODE	Αλλάζει τη λειτουργία φλας.
Αριστερά	-	Δεν έχει ανατεθεί καμία λειτουργία σε αυτό το κουμπί κατά την αποστολή. Μπορείτε να αναθέσετε μια λειτουργία της επιλογής σας σε αυτό το κουμπί.
Δεξιά	WL MODE	Αλλάζει την ασύρματη λειτουργία.

GR

Στον τροχίσκο ελέγχου, στο ξεχωριστό κουμπί κατεύθυνσης και στο κεντρικό κουμπί, μπορείτε να αναθέσετε τη λειτουργία της επιλογής σας. Για λεπτομέρειες σχετικά με την ανάθεση λειτουργιών, ανατρέξτε στον Οδηγό βοήθειας (σελίδα 2).

Χρήση της οθόνης Quick Navi

Μπορείτε να πατήσετε το κουμπί Fn (λειτουργία) στη μονάδα φλας για να αλλάξετε τις ρυθμίσεις φωτογράφισης, όπως η επιλεγμένη λειτουργία φλας, σύμφωνα με τις ενδείξεις της οθόνης.

Επιλέξτε το επιθυμητό στοιχείο ρύθμισης και περιστρέψτε τον τροχίσκο ελέγχου για να αλλάξετε την επιλογή ρύθμισης.

1 Πατήστε το κουμπί Fn (λειτουργία) (1).

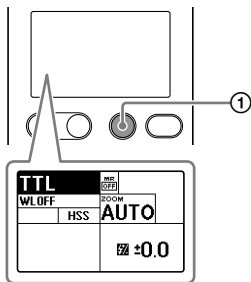

2 Επιλέξτε το επιθυμητό στοιχείο ρύθμισης με τα κουμπιά κατεύθυνσης.

- Πατώντας το κεντρικό κουμπί μετά την προαναφερόμενη ενέργεια, θα εμφανιστεί η οθόνη για τη ρύθμιση του επιλεγμένου στοιχείου.

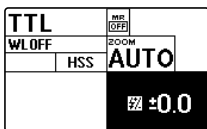

3 Περιστρέψτε τον τροχίσκο ελέγχου για να αλλάξετε τη ρύθμιση.

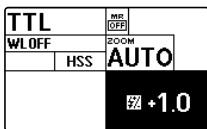

4 Πατήστε το κουμπί Fn (λειτουργία).

Στοιχεία ρύθμισης	Περιγραφές	Επιλογές ρύθμισης
TTL	Ρύθμιση λειτουργίας φλας	TTL(*)/MANUAL/MULTI/απενεργ. φλας/GROUP
WLOFF	Ρύθμιση ασύρματης λειτουργίας	WL OFF(*)/CMD/RCV (έλεγχος ραδιοεπικοινωνίας) WL OFF(*)/CTRL/RMT (οπτικός έλεγχος)
HSS	Ρύθμιση συγχρονισμού υψηλής ταχύτητας	ON(*)/OFF
^{zoom}AUTO	Ρύθμιση κάλυψης φλας (ζουμ)	AUTO(*)/20-200
MR OFF	Ανάκληση προκαθορισμένων ρυθμίσεων	OFF(*)/MR1/MR2
±0.0	Ρύθμιση αντιστάθμισης φλας	-3.0 - +3.0
1/1	Ρύθμιση επιπέδου ισχύος φλας	1/1 - 1/256, OFF, CMD LINK
5Hz	Ρύθμιση συχνότητας φλας για τη λειτουργία φλας MULTI	1 - 100
10TIMES	Ρύθμιση αριθμού φλας για τη λειτουργία φλας MULTI	2 - 100, --
☛	Ρύθμιση φλας CMD (έλεγχος ραδιοεπικοινωνίας) Ρύθμιση φλας CTRL (οπτικός έλεγχος)	ON(*)/OFF
RATIO CONTROL: OFF	Ρύθμιση λόγου φωτισμού	ON/OFF(*)
A B C	Ρύθμιση λόγου επιπέδου ισχύος φλας	OFF/1(*) - 16
RCVREMOTE: OFF	Απομακρυσμένη ρύθμιση δέκτη	ON/OFF(*)
GROUP: A	Ρύθμιση ασύρματης ομάδας	OFF/A(*)/B/C/D/E (έλεγχος ραδιοεπικοινωνίας) RMT(*)/RMT2 (οπτικός έλεγχος)

* Προεπιλεγμένη εργοστασιακή ρύθμιση

Τα στοιχεία και οι διαθέσιμες επιλογές για τις ρυθμίσεις διαφέρουν ανάλογα με τη λειτουργία φλας.

GR

Χρήση της οθόνης MENU

Μπορείτε να πατήσετε το κουμπί MENU στη μονάδα φλας για να αλλάξετε τις ρυθμίσεις στην οθόνη MENU.

Μετακινήστε την εστίαση στο επιθυμητό στοιχείο ρύθμισης με τα κουμπιά κατεύθυνσης και, στη συνέχεια, πατήστε το κεντρικό κουμπί για να επιλέξετε το στοιχείο.

1 Πατήστε το κουμπί MENU (1).

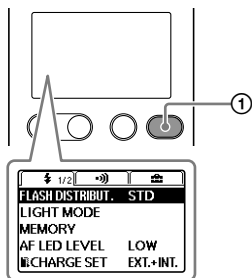

2 Μετακινήστε την εστίαση στο επιθυμητό στοιχείο ρύθμισης με τα κουμπιά κατεύθυνσης και, στη συνέχεια, πατήστε το κεντρικό κουμπί.

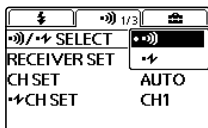

3 Αλλάξετε την επιλογή της ρύθμισης με τα κουμπιά κατεύθυνσης και πατήστε το κεντρικό κουμπί.

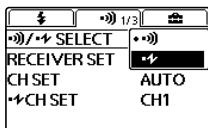

Ομάδες	Στοιχεία ρύθμισης	Περιγραφές	Επιλογές ρύθμισης
	FLASH DISTRIBUT.	Ρύθμιση κατανομής φλας	STD(*)/CENTER/EVEN
	LIGHT MODE	Ρύθμιση ON/OFF μονάδας φωτός LED	ON/OFF
	MEMORY	Καταχώρηση των επιθυμητών λειτουργιών και ρυθμίσεων	MR1/MR2
	AF LED LEVEL	Ρύθμιση επιπέδου φωτισμού αυτόματης εστίασης (AF)	HIGH/LOW(*)
	CHARGE SET	Ρύθμιση φόρτισης φλας όταν είναι συνδεδεμένος ο εξωτερικός προσαρμογέας μπαταριών	EXT.+INT.(*)/EXT.
	TEST	Ρύθμιση δοκιμαστικού φλας	GROUP/1TIME(*)/3TIMES/4SEC
	TTL LEVEL MEMORY	Ρύθμιση μνήμης επιπέδου TTL	ON(*)/OFF
	LEVEL STEP	Βήμα ρύθμισης επιπέδου ισχύος φλας	0.3EV(*)/0.5EV
	CUSTOM KEY	Προσαρμοσμένες ρυθμίσεις πλήκτρων	-
	/ SELECT	Ρύθμιση τύπου ασύρματου ελέγχου	(*)/
	RECEIVER SET	Ρυθμίσεις δέκτη	-
	CH SET	Ρύθμιση καναλιού (έλεγχος ραδιοεπικοινωνίας)	AUTO(*)/CH1-CH14
	CH SET	Ρύθμιση καναλιού (οπτικός έλεγχος)	CH1(*)-CH4
	REMOTE RELEASE	Ρύθμιση λειτουργίας απομακρυσμένης απελευθέρωσης	ON/OFF(*)
	WITH RELEASE	Ρύθμιση συγχρονισμού φλας απομακρυσμένης απελευθέρωσης	ON/OFF(*)
	PAIRING	Σύζευξη	-
	PAIRED DEVICE	Λίστα των συζευγμένων συσκευών	-
	WL READY LAMP	Ρύθμιση λυχνίας ετοιμότητας ασύρματου φλας	ON/OFF(*)
	BACKLIGHT	Ρύθμιση οπίσθιου φωτισμού LCD	AUTO1(*)/AUTO2/ON/OFF
	BEEP	Ρύθμιση ηχητικού σήματος	ON/OFF(*)
	m/ft	Ρύθμιση εμβέλεια φλας μονάδας	m(*)/ft
	POWER SAVE	Ρύθμιση χρονοδιακόπτη εξοικονόμησης ενέργειας	30SEC/3MIN(*)/30MIN/OFF
	WL POWER SAVE	Ρύθμιση χρονοδιακόπτη εξοικονόμησης ενέργειας ασύρματου φλας	60MIN(*)/240MIN/OFF
	VERSION	Εμφανίζει την έκδοση για το λογισμικό αυτού του προϊόντος / RCV	-
	RESET	Κάνει επαναφορά των ρυθμίσεων για την οθόνη Quick Navi	-
	INITIALIZE	Επαναφέρει τις ρυθμίσεις στις αρχικές τους τιμές	-

GR

* Προεπιλεγμένη εργοστασιακή ρύθμιση

GR

13

Προετοιμασία

Τοποθέτηση μπαταριών

Η μονάδα φλας λειτουργεί με ένα από τα ακόλουθα σετ μπαταριών:

- Τέσσερις αλκαλικές μπαταρίες μεγέθους AA
- Τέσσερις επαναφορτιζόμενες μπαταρίες νικελίου-υδριδίου μετάλλου (Ni-MH) μεγέθους AA

Πριν χρησιμοποιήσετε τις επαναφορτιζόμενες μπαταρίες νικελίου-υδριδίου μετάλλου, βεβαιωθείτε πως έχετε φορτίσει πλήρως τις μπαταρίες με τον κατάλληλο φορτιστή.

Μη χρησιμοποιείτε μπαταρίες ιόντων λιθίου σε αυτή τη μονάδα φλας καθώς μπορεί να αποτρέψουν την πλήρη απόδοση της μονάδας φλας.

Δεν παρέχονται μπαταρίες με τη μονάδα φλας.

- 1 Πατήστε παρατεταμένα το κουμπί απελευθέρωσης (1) και, στη συνέχεια, σύρετε το κάλυμμα θαλάμου μπαταριών για να το ανοίξετε προς την κατεύθυνση των βελών (2 και 3).**

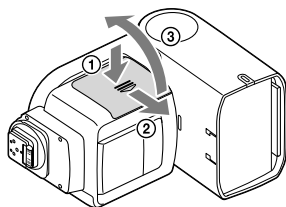

- 2 Τοποθετήστε τις μπαταρίες στη θήκη μπαταριών όπως φαίνεται από το (+) (-). (το (+) (-) επισημαίνει τη φορά τοποθέτησης των μπαταριών).**

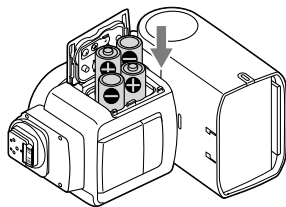

- 3 Κλείστε το κάλυμμα του θαλάμου μπαταριών.**

- Εκτελέστε τις ενέργειες του βήματος 1 με την αντίθετη σειρά.

Σύνδεση/αφαίρεση της μονάδας φλας στην / από την κάμερα

■ Για να συνδέσετε τη μονάδα φλας στην κάμερα

1 Απενεργοποιήστε τη μονάδα φλας.

- Εάν η κάμερά σας διαθέτει ενσωματωμένο φλας, βεβαιωθείτε ότι το φλας της κάμερας δεν έχει απελευθερωθεί.

2 Πατήστε και κρατήστε πατημένο το κουμπί απελευθέρωσης και περιστρέψτε τον μοχλό ασφάλισης μακριά από το "LOCK".

3 Αφαιρέστε το προστατευτικό πώμα ακροδέκτη από τη μονάδα φλας και το πώμα του πέλδου από την κάμερα.

4 Εισαγάγετε την υποδοχή πολλαπλών διασυνδέσεων της μονάδας φλας στο πέλδου πολλαπλών διασυνδέσεων της κάμερας και πιέστε τελείως προς τα μέσα στο πέλδου.

5 Περιστρέψτε τον μοχλό ασφάλισης προς το "LOCK" για να ασφαλίσετε τη μονάδα φλας στην κάμερα.

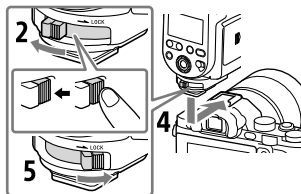

■ Για να αφαιρέσετε τη μονάδα φλας από την κάμερα

Πρώτα απενεργοποιήστε τη μονάδα φλας. Πατήστε παρατεταμένα το κουμπί απελευθέρωσης, περιστρέψτε τον μοχλό ασφάλισης μακριά από το "LOCK" και, στη συνέχεια, σύρετε τη μονάδα και αφαιρέστε την από το πέλδου πολλαπλών διασυνδέσεων.

Σημείωση

- Εάν δεν σκοπεύετε να χρησιμοποιήσετε τη μονάδα φλας, φροντίστε να τοποθετήσετε ξανά το προστατευτικό πώμα ακροδέκτη στην υποδοχή πολλαπλών διασυνδέσεων.

GR

Ενεργοποίηση της μονάδας φλας

Θέστε τον διακόπτη λειτουργίας στη θέση ON.

Όταν η μονάδα φλας είναι ενεργοποιημένη, στην οθόνη LCD εμφανίζονται οι ενδείξεις οθόνης.

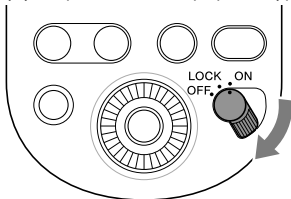

Φόρτιση του φλας

Όταν ενεργοποιείτε αυτή τη μονάδα φλας, η μονάδα φλας ξεκινά να φορτίζεται.

Όταν η μονάδα φλας είναι πλήρως φορτισμένη, το κουμπί TEST στο πίσω μέρος της μονάδας φλας ανάβει με πορτοκαλί χρώμα. Επιπλέον, επιλέγοντας [ON] για το στοιχείο [BEEP] στην οθόνη MENU, μπορείτε να ρυθμίσετε τη μονάδα φλας να εκπέμπει ένα ηχητικό σήμα όταν είναι πλήρως φορτισμένη.

Λειτουργία εξοικονόμησης ενέργειας

- Εάν η μονάδα φλας δεν χρησιμοποιηθεί για 3 λεπτά ή περισσότερο ενώ χρησιμοποιείται μόνη της ή συνδεδεμένη με την κάμερα σε κατάσταση εξοικονόμησης ενέργειας, η οθόνη LCD θα απενεργοποιηθεί αυτόματα για εξοικονόμηση ενέργειας των μπαταριών.
- Κατά τη διάρκεια της φωτογράφισης με ασύρματο φλας χρησιμοποιώντας τη μονάδα φλας ως φλας εκτός κάμερας, η μονάδα φλας μεταβαίνει σε λειτουργία εξοικονόμησης ενέργειας εντός 60 λεπτών.
- Η απενεργοποίηση του διακόπτη λειτουργίας στη συνδεδεμένη κάμερα* θέτει αυτόματα τη μονάδα φλας σε λειτουργία εξοικονόμησης ενέργειας.
* Εκτός της DSLR-A100
- Μπορείτε να πατήσετε το κουμπί MENU και να επιλέξετε [POWER SAVE] για να ορίσετε τον χρονοδιακόπτη εξοικονόμησης ενέργειας ή να επιλέξετε [WL POWER SAVE] για να ορίσετε τον χρονοδιακόπτη εξοικονόμησης ενέργειας για τη φωτογράφιση με ασύρματο φλας.

Έλεγχος υπολειπόμενης ισχύος μπαταριών

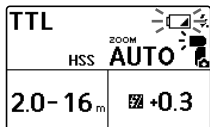

Όταν η ισχύς των μπαταριών εξαντλείται, εμφανίζεται η ένδειξη χαμηλής στάθμης μπαταριών στην οθόνη LCD ως προειδοποίηση.



Όταν αναβοσβήνει η ένδειξη : Συνιστάται να αντικαταστήσετε τις μπαταρίες. Η μονάδα φλας, ωστόσο, εξακολουθεί να μπορεί να πυροδοτηθεί σε αυτή την κατάσταση.

Όταν στην οθόνη LCD εμφανίζεται μόνο η ένδειξη : Η μονάδα φλας δεν μπορεί να πυροδοτηθεί. Αντικαταστήστε τις μπαταρίες.

Σημειώσεις σχετικά με τα συνεχόμενα φλας

Αν αυτή η μονάδα φλας πυροδοτηθεί πολλές φορές σε σύντομο χρονικό διάστημα, το ενσωματωμένο της κύκλωμα ασφαλείας θα ενεργοποιηθεί και θα διακόψει την πυροδότηση του φλας. Στην οθόνη LCD, εμφανίζεται η ένδειξη . Επιπλέον, αν η θερμοκρασία στο εσωτερικό της μονάδας φλας αυξηθεί περαιτέρω, θα ανάψει η ένδειξη  (ένδειξη

υπερθέρμανσης) στην οθόνη LCD υποδεικνύοντας ότι η πυροδότηση του φλας θα απενεργοποιηθεί για λίγο.

Σε αυτή την περίπτωση, απενεργοποιήστε τον διακόπτη λειτουργίας στη μονάδα φλας και μη χρησιμοποιήσετε τη μονάδα φλας για περίπου 20 λεπτά μέχρι να επανέλθει σε κανονική θερμοκρασία.

Τα συνεχόμενα φλας υπερθερμαίνουν τις μπαταρίες στο εσωτερικό της μονάδας φλας. Προσέξτε ιδιαίτερα όταν αφαιρείτε τις μπαταρίες.

GR

Σύζευξη με ασύρματο χειριστήριο/δέκτη ραδιοεπικοινωνίας (για φωτογράφιση ραδιοεπικοινωνίας με ασύρματο φλας)

Για να πραγματοποιήσετε φωτογράφιση ραδιοεπικοινωνίας με ασύρματο φλας με αυτή τη μονάδα φλας, χρειάζεστε μια άλλη μονάδα φλας που υποστηρίζει τις ασύρματες ραδιοεπικοινωνίες επιπροσθέτως αυτής της μονάδας φλας και πρέπει να πραγματοποιήσετε σύζευξη ανάμεσα στις δύο μονάδες.

Για τη σύζευξη αυτής της μονάδας φλας με ένα ασύρματο χειριστήριο/δέκτη ραδιοεπικοινωνίας (δεν παρέχεται), συμβουλευτείτε τις οδηγίες χρήσης που παρέχονται με τη συσκευή.

Συμβουλή

- Πρέπει να φέρετε τις δύο συσκευές σε απόσταση έως 1 m μεταξύ τους για τη σύζευξη.
- Μπορείτε να πραγματοποιήσετε σύζευξη της μονάδας φλας με έως 15 μονάδες-δέκτες.

1 Ενεργοποιήστε αυτή τη μονάδα φλας και την άλλη συσκευή.

2 Πατήστε το κουμπί WL (1) για να εμφανιστεί η οθόνη ρύθμισης της ασύρματης λειτουργίας και,

στη συνέχεια, ορίστε μία μονάδα φλας ως μονάδα-χειριστήριο και την άλλη ως μονάδα-δέκτη.

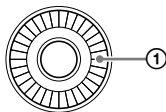

- Για να ορίσετε μια μονάδα φλας ως μονάδα-χειριστήριο, επιλέξτε [CMD].

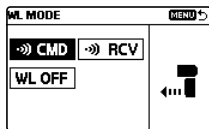

- Για να ορίσετε μια μονάδα φλας ως μονάδα-δέκτη, επιλέξτε [RCV].

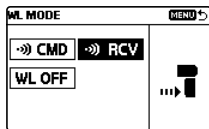

Συμβουλή

- Αυτή η μονάδα φλας μπορεί να χρησιμοποιήσει 2 τύπους ασύρματων επικοινωνιών για φωτογράφιση με ασύρματο φλας: ασύρματες ραδιοεπικοινωνίες και οπτικές ασύρματες επικοινωνίες.

Μπορείτε να επιλέξετε τον ασύρματο τύπο επιλέγοντας [] / [SELECT] στην οθόνη MENU.

Για τη ρύθμιση της μονάδας για χρήση οπτικών ασύρματων επικοινωνιών, ανατρέξτε στον Οδηγό βοήθειας (σελίδα 2).

- Μπορείτε να δείτε ή να διαγράψετε τη συζευγμένη μονάδα(ες)-δέκτη επιλέγοντας [PAIRED DEVICE] στην οθόνη MENU.

Σημείωση

- Οι οδηγίες που παρέχονται έως τώρα βασίζονται στην υπόθεση ότι αυτή η μονάδα φλας χρησιμοποιεί προεπιλεγμένες ασύρματες ραδιοεπικοινωνίες.
- Εάν αλλάξετε τη ρύθμιση της μονάδας-χειριστήριου σε μονάδα-δέκτη, ή αντίστροφα, πρέπει να πραγματοποιήσετε ξανά τη σύζευξη μεταξύ των μονάδων.

3 Σε αυτή τη μονάδα φλας και στην άλλη μονάδα φλας, πατήστε το κουμπί MENU (2) και επιλέξτε [PAIRING].

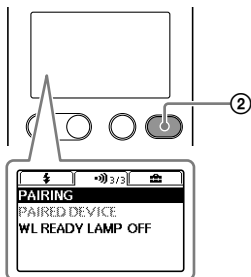

- Στη μονάδα-χειριστήριο θα εμφανιστεί η ακόλουθη οθόνη.

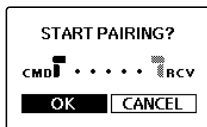

- Στη μονάδα-δέκτη θα εμφανιστεί η ακόλουθη οθόνη.

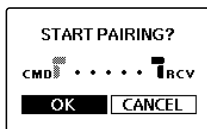

4 Επιλέξτε [OK] για να πραγματοποιηθεί η σύζευξη.

- Στη μονάδα-χειριστήριο θα εμφανιστεί η ακόλουθη οθόνη.

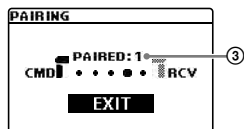

Η σύζευξη ολοκληρώθηκε. Στη μονάδα-χειριστήριο μπορείτε να συνεχίσετε τη σύζευξη με άλλες μονάδες-δέκτη. Κάθε φορά που πραγματοποιείται σύζευξη με μια μονάδα-δέκτη, ο αριθμός των συζευγμένων συσκευών (3) αυξάνεται.

- Στη μονάδα-δέκτη θα εμφανιστεί η ακόλουθη οθόνη.



Η σύζευξη έχει πραγματοποιηθεί.
Όταν η σύζευξη έχει πραγματοποιηθεί, η λυχνία LINK ανάβει με πράσινο χρώμα.

Για σύζευξη με 2 ή περισσότερες συσκευές

Ρυθμίστε κάθε συσκευή ώστε να συζευχθεί με αυτή τη μονάδα φλας ως μονάδα-δέκτης και επαναλάβετε τα βήματα 3 και 4. Όταν ολοκληρώσετε τη σύζευξη με όλες τις μονάδες-δέκτες, επιλέξτε [EXIT] στη μονάδα-χειριστήριο και, στη συνέχεια, [OK] στην παρακάτω οθόνη.

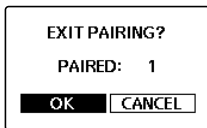

Φωτογράφιση

Φωτογράφιση με φλας TTL

1 Επιλέξτε τη λειτουργία φλας.

Πατήστε το κουμπί MODE (①) και περιστρέψτε τον τροχίσκο ελέγχου για να επιλέξετε [TTL].

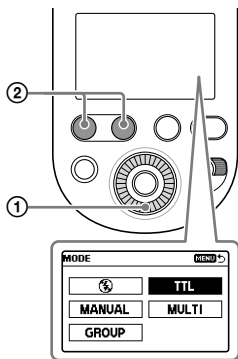

2 Πατήστε το κουμπί του κλείστρου για να τραβήξετε μια φωτογραφία.

Βεβαιωθείτε ότι η μονάδα φλας είναι έτοιμη για πυροδότηση προτού πατήσετε το κουμπί κλείστρου στην κάμερα.

Το πορτοκαλί κουμπί TEST υποδεικνύει ότι η μονάδα φλας είναι έτοιμη για πυροδότηση.

- Τραβήξτε φωτογραφίες εντός της εμβέλειας του φλας που υποδεικνύεται.

Αυτή η μονάδα φλας έχει τη δυνατότητα να υποδεικνύει αποστάσεις από 0,7 m έως 28 m. Αν η απόσταση είναι εκτός αυτής της εμβέλειας, θα ανάψει η ένδειξη \pm ή \pm δίπλα στην ένδειξη εμβέλειας του φλας.

- Μπορείτε να πατήσετε το κουμπί LEVEL -/+ (②) για να αλλάξετε την τιμή αντιστάθμισης φλας (ρύθμιση του επιπέδου ισχύος του φλας).
- Για να χρησιμοποιήσετε τη λειτουργία φλας για γέμισμα σκιών ή τη λειτουργία αυτόματου φλας της κάμερας, μπορείτε να επιλέξετε τη λειτουργία στην κάμερα.
- Πριν τραβήξετε φωτογραφίες με τη μονάδα φλας χρησιμοποιώντας τον αυτόματο χρονομετρητή της κάμερας, βεβαιωθείτε ότι το κουμπί TEST είναι αναμμένο.

GR

- Αν η αντιστάθμιση φλας ενεργοποιηθεί στη μονάδα φλας αλλά και στην κάμερα, οι δύο τιμές αντιστάθμισης θα προστεθούν για την πυροδότηση του φλας. Στην οθόνη LCD της μονάδας φλας, ωστόσο, εμφανίζεται μόνο η τιμή αντιστάθμισης που καθορίστηκε στη μονάδα.

■ Επιλογή λειτουργίας φλας

Μπορείτε να πατήσετε το κουμπί MODE και να περιστρέψετε τον τροχίσκο ελέγχου για να επιλέξετε τις παρακάτω λειτουργίες φλας εκτός από τη λειτουργία φλας TTL. Για φωτογράφιση με την ξεχωριστή λειτουργία φλας, ανατρέξτε στον Οδηγό βοήθειας (σελίδα 2).

- Λειτουργία φλας MANUAL Πρέπει να ρυθμίσετε χειροκίνητα το επίπεδο ισχύος του φλας για να διατηρηθεί σταθερό.
- Λειτουργία φλας MULTI Ενώ είναι ανοικτό το κλείστρο, μπορείτε να πυροδοτήσετε πολλαπλά φλας με τον καθορισμένο αριθμό και συχνότητα φλας.

- Λειτουργία φλας GROUP Μπορείτε να επιλέξετε αυτή τη λειτουργία φλας για φωτογράφιση ραδιοεπικοινωνίας με ασύρματο φλας. Στη λειτουργία φλας GROUP, μπορείτε να συνδυάσετε τη λειτουργία φλας TTL με τη λειτουργία φλας MANUAL για την πυροδότηση του φλας.
- Λειτουργία φλας OFF Η πυροδότηση του φλας είναι απενεργοποιημένη.

■ Αυτόματη ρύθμιση ισορροπίας λευκού (WB) με πληροφορίες θερμοκρασίας χρώματος

Η ισορροπία λευκού ρυθμίζεται αυτόματα από την κάμερά σας (εκτός της DSLR-A100) με βάση τις πληροφορίες θερμοκρασίας χρώματος κατά τη στιγμή της πυροδότησης του φλας.

- Αυτή η λειτουργία ενεργοποιείται όταν η μονάδα φλας είναι προσαρτημένη στην κάμερα και έχει τεθεί σε λειτουργία φλας TTL.
- Η δυνατότητα αυτή λειτουργεί όταν έχει οριστεί το [Auto] ή [Flash] για την ισορροπία λευκού στην κάμερα.

Λειτουργία φλας TTL*

Η λειτουργία χειροκίνητου φλας παρέχει μια σταθερή ένταση φλας ανεξάρτητα από τη φωτεινότητα του θέματος και τις ρυθμίσεις της κάμερας. Η λειτουργία φλας TTL μετρά το φως από το θέμα που ανακλάται μέσα από το φακό. Η μέτρηση TTL διαθέτει επίσης μια λειτουργία μέτρησης P-TTL, η οποία προσθέτει ένα προκαταρκτικό φλας στη μέτρηση TTL, και μια λειτουργία μέτρησης ADI, η οποία προσθέτει δεδομένα απόστασης στη μέτρηση P-TTL.

* TTL = through the lens (μέσα από το φακό)

- Η μέτρηση ADI είναι δυνατή σε συνδυασμό με έναν φακό με ενσωματωμένο κωδικοποιητή απόστασης. Προτού χρησιμοποιήσετε τη λειτουργία μέτρησης ADI, ελέγξτε αν ο φακός σας διαθέτει ενσωματωμένο κωδικοποιητή απόστασης ανατρέχοντας στις προδιαγραφές των οδηγιών λειτουργίας που παρέχονται με το φακό σας.

Φωτογράφιση με ασύρματο φλας (με ασύρματες ραδιοεπικοινωνίες)

Φωτογράφιση ραδιοεπικοινωνίας με ασύρματο φλας

Η μονάδα φλας υποστηρίζει τις ασύρματες ραδιοεπικοινωνίες για λήψη φωτογραφιών με φλας. Ορίστε το [CMD] για τη μονάδα-χειριστήριο που είναι συνδεδεμένη στην κάμερα και [RCV] για τη μονάδα-δέκτη (φλας εκτός κάμερας), η λειτουργία φλας της οποίας ενεργοποιείται ασύρματα.

Συμβουλή

- Για τη λήψη φωτογραφιών με ασύρματη ραδιοεπικοινωνία, πρέπει να πραγματοποιήσετε εκ των προτέρων σύζευξη ανάμεσα στη μονάδα-χειριστήριο και τη μονάδα(ες)-δέκτη (σελίδα 18).

- 1 Πατήστε το κουμπί WL (1) σε αυτή τη μονάδα φλας και επιλέξτε [CMD] για τη μονάδα-χειριστήριο και [RCV] για τη μονάδα-δέκτη.

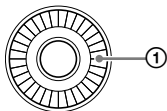

- Για να ορίσετε τη μονάδα φλας ως μονάδα-χειριστήριο, επιλέξτε [CMD].

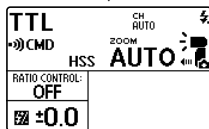
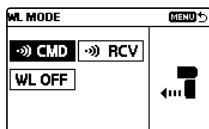

- Για να ορίσετε τη μονάδα φλας ως μονάδα-δέκτη, επιλέξτε [RCV].

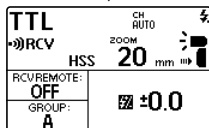
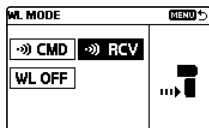

Η διαθέσιμη απόσταση ασύρματης ραδιοεπικοινωνίας μεταξύ αυτής της μονάδας-χειριστήριο και της μονάδας-δέκτη είναι περίπου 30 m. (Μετρήθηκε με τις δικές μας συνθήκες μέτρησης.)

1 Φωτογράφιση με ασύρματο φλας (με μονάδα-δέκτη)

Μπορείτε να ορίσετε μια άλλη μονάδα φλας που είναι συνδεδεμένη στην κάμερα ή ένα ασύρματο χειριστήριο ραδιοεπικοινωνίας ως μονάδα-χειριστήριο και, στη συνέχεια, να χρησιμοποιήσετε τη μονάδα-χειριστήριο για να ενεργοποιήσετε τη λειτουργία φλας αυτής της μονάδας φλας, η οποία είναι τοποθετημένη μακριά από την κάμερα.

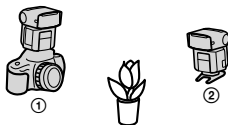

① Μονάδα-χειριστήριο (CMD)

② HVL-F60RM

Ως μονάδα-χειριστήριο μπορείτε να χρησιμοποιήσετε αυτή τη μονάδα φλας ή ένα ασύρματο χειριστήριο ραδιοεπικοινωνίας.

1 Επιλέξτε τη λειτουργία ασύρματου φλας (WL) στην κάμερα.

- Για να επιλέξετε τη λειτουργία φλας στην κάμερα, συμβουλευτείτε τις οδηγίες χρήσης που παρέχονται με την κάμερα.

2 Πατήστε το κουμπί WL σε αυτή τη μονάδα φλας και επιλέξτε [RCV].

3 Πατήστε το κουμπί Fn (λειτουργία) και καθορίστε την ασύρματη ομάδα για αυτή τη μονάδα φλας.

- Για λεπτομέρειες, ανατρέξτε στον Οδηγό βοήθειας (σελίδα 2).

4 Συνδέστε τη μίνι βάση σε αυτή τη μονάδα φλας.

- Για λεπτομέρειες σχετικά με τη σύνδεση της μίνι βάσης, ανατρέξτε στον Οδηγό βοήθειας.

GR

5 Συνδέστε στην κάμερα μια άλλη μονάδα φλας, η οποία έχει οριστεί ως [CMD] (μονάδα-χειριστήριο).

- Βεβαιωθείτε ότι εμφανίζεται η ένδειξη [CMD] στην οθόνη LCD της μονάδας-χειριστήριο.

6 Τοποθετήστε την κάμερα και αυτή τη μονάδα φλας.

7 Βεβαιωθείτε ότι η μονάδα φλας στην κάμερα (μονάδα-χειριστήριο) και αυτή η μονάδα φλας έχουν συνδεθεί ασύρματα και είναι έτοιμες για πυροδότηση.

- Ασύρματα συνδεδεμένες: Η λυχνία LINK είναι αναμμένη με πράσινο χρώμα.
- Έτοιμες για πυροδότηση:
 - Το κουμπί TEST στο πίσω μέρος της μονάδας είναι αναμμένο με πορτοκαλί χρώμα.
 - Όταν είναι επιλεγμένο το [ON] για το [WL READY LAMP] στην οθόνη ρυθμίσεων MENU, αναβοσβήνει ο φωτισμός αυτόματης εστίασης (AF) στην πρόσοψη της μονάδας-δέκτη.

8 Πατήστε το κουμπί του κλειστρου για να τραβήξετε μια φωτογραφία.

- Για να πυροδοτήσετε ένα δοκιμαστικό φλας, πατήστε το κουμπί TEST στη μονάδα-χειριστήριο.
-

Συμβουλή

- Στις μονάδες-δέκτες εφαρμόζεται η λειτουργία φλας της μονάδας-χειριστηρίου.
- Κατά τη διάρκεια της φωτογράφισης με χειροκίνητο φλας, μπορείτε να πατήσετε το κουμπί Fn (λειτουργία) και να ορίσετε το [CMD LINK] για τη ρύθμιση επιπέδου ισχύος του φλας, για να είναι δυνατή η ρύθμιση της μονάδας-χειριστηρίου.

Λίστα των εικονιδίων που εμφανίζονται στην οθόνη

Τα παρακάτω στιγμιότυπα οθόνης παρέχονται ως παραδείγματα και μπορεί να διαφέρουν από αυτά που θα εμφανιστούν στην οθόνη LCD.

Λειτουργία φλας TTL

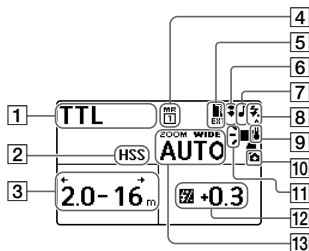

- 1 Λειτουργία φλας
- 2 Ρύθμιση συγχρονισμού υψηλής ταχύτητας
- 3 Εμβέλεια φλας
- 4 Ανάκληση μνήμης
- 5 Κατάσταση εξωτερικού προσαρμογέα μπαταριών
- 6 Φλας ανάκλασης
- 7 Ρύθμιση ηχητικού σήματος
- 8 Έτοιμο για πυροδότηση
- 9 Κατάσταση εσωτερικής θερμοκρασίας

Λειτουργία φλας MANUAL

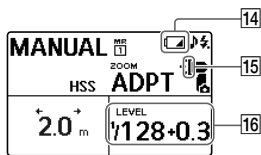

- 10 Προσαρτημένο στην κάμερα
- 11 Ρύθμιση κατανομής φλας
- 12 Αντιστάθμιση φλας
- 13 Κάλυψη φλας (ζουμ)
- 14 Ένδειξη χαμηλής στάθμης μπαταριών

Λειτουργία φλας MULTI

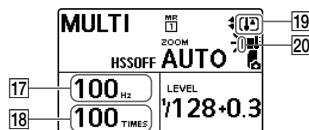

- 15 Προσαρμογέας ανάκλασης
- 16 Επίπεδο ισχύος φλας
- 17 Συχνότητα φλας στη λειτουργία φλας MULTI
- 18 Αριθμός φλας στη λειτουργία φλας MULTI
- 19 Ένδειξη υπερθέρμανσης
- 20 Φίλτρο χρώματος

Λειτουργία ασύρματης μονάδας-χειριστήριο (έλεγχος ραδιοεπικοινωνιών)

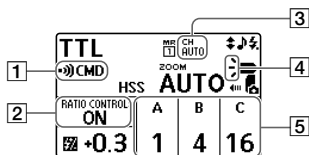

Λειτουργία ασύρματης απομακρυσμένης μονάδας (οπτικές ασύρματες επικοινωνίες)

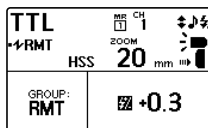

Λειτουργία ασύρματου δέκτη (έλεγχος ραδιοεπικοινωνιών)

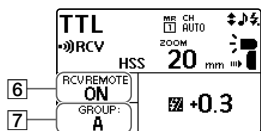

- 1 Ασύρματη λειτουργία
- 2 Ρύθμιση ελέγχου λόγου φωτισμού
- 3 Ασύρματο κανάλι
- 4 Ρύθμιση κατανομής φλας/
Ρύθμιση φλας μονάδας χειριστηρίου/ελέγχου
- 5 Λόγος φωτισμού
- 6 Απομακρυσμένη ρύθμιση δέκτη
- 7 Ρύθμιση ασύρματης ομάδας

Λειτουργία ασύρματου ελεγκτή (οπτικές ασύρματες επικοινωνίες)

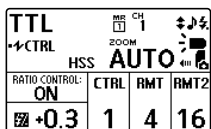

Προδιαγραφές

Οδηγός αριθμός

Κανονικό φλας/STD κατανομή φλας (ISO 100)

Χειροκίνητο φλας/φορμά 35mm

Επίπεδο ισχύος φλας	BA*1*2	BA*1	Ρύθμιση κάλυψης φλας (mm)									
			14*2	20	24	28	35	50	70	105	135	200
1/1	16	23	14	25	26	28	30	37	46	49	54	60
1/2	11,3	16,3	9,9	17,7	18,4	19,8	21,2	26,2	32,5	34,6	38,2	42,4
1/4	8	11,5	7	12,5	13	14	15	18,5	23	24,5	27	30
1/8	5,7	8,1	4,9	8,8	9,2	9,9	10,6	13,1	16,3	17,3	19,1	21,2
1/16	4	5,8	3,5	6,3	6,5	7	7,5	9,3	11,5	12,3	13,5	15
1/32	2,8	4,1	2,5	4,4	4,6	4,9	5,3	6,5	8,1	8,7	9,5	10,6
1/64	2	2,9	1,8	3,1	3,3	3,5	3,8	4,6	5,8	6,1	6,8	7,5
1/128	1,4	2	1,2	2,2	2,3	2,5	2,7	3,3	4,1	4,3	4,8	5,3
1/256	1	1,4	0,9	1,6	1,6	1,8	1,9	2,3	2,9	3,1	3,4	3,8

GR

*1 Όταν ο προσαρμογέας ανάκλασης είναι τοποθετημένος.

*2 Όταν είναι συνδεδεμένο το ευρυγώνιο πάνελ.

Φορμά APS-C

Επίπεδο ισχύος φλας	BA*1*2	BA*1	Ρύθμιση κάλυψης φλας (mm)									
			14*2	20	24	28	35	50	70	105	135	200
1/1	16	23	14	26	27	30	37	46	47	49	54	60
1/2	11,3	16,3	9,9	18,4	19,1	21,2	26,2	32,5	33,2	34,6	38,2	42,4
1/4	8	11,5	7	13	13,5	15	18,5	23	23,5	24,5	27	30
1/8	5,7	8,1	4,9	9,2	9,5	10,6	13,1	16,3	16,6	17,3	19,1	21,2
1/16	4	5,8	3,5	6,5	6,8	7,5	9,3	11,5	11,8	12,3	13,5	15
1/32	2,8	4,1	2,5	4,6	4,8	5,3	6,5	8,1	8,3	8,7	9,5	10,6
1/64	2	2,9	1,8	3,3	3,4	3,8	4,6	5,8	5,9	6,1	6,8	7,5
1/128	1,4	2	1,2	2,3	2,4	2,7	3,3	4,1	4,2	4,3	4,8	5,3
1/256	1	1,4	0,9	1,6	1,7	1,9	2,3	2,9	2,9	3,1	3,4	3,8

*1 Όταν ο προσαρμογέας ανάκλασης είναι τοποθετημένος. GR

*2 Όταν είναι συνδεδεμένο το ευρυγώνιο πάνελ.

■ HSS επίπεδο φλας/STD κατανομή φλας (ISO 100)

Χειροκίνητο φλας/φορμά 35mm

Ταχύτητα κλείστρου	BA*1*2	BA*1	Ρύθμιση κάλυψης φλας (mm)									
			14*2	20	24	28	35	50	70	105	135	200
1/250	4,6	6,4	4,2	7	7,7	8,4	8,4	10,8	12,9	14	15,3	16,7
1/500	3,2	4,6	3	5	5,4	5,9	5,9	7,7	9,1	9,9	10,8	11,8
1/1000	2,3	3,2	2,1	3,5	3,8	4,2	4,2	5,4	6,4	7	7,7	8,4
1/2000	1,6	2,3	1,5	2,5	2,7	3	3	3,8	4,6	5	5,4	5,9
1/4000	1,1	1,6	1	1,8	1,9	2,1	2,1	2,7	3,2	3,5	3,8	4,2
1/8000	0,8	1,1	0,7	1,2	1,4	1,5	1,5	1,9	2,3	2,5	2,7	3
1/16000	0,6	0,8	0,5	0,9	1	1	1	1,4	1,6	1,8	1,9	2,1

*1 Όταν ο προσαρμογέας ανάκλασης είναι τοποθετημένος.

*2 Όταν είναι συνδεδεμένο το ευρυγώνιο πάνελ.

Φορμά APS-C

Ταχύτητα κλείστρου	BA*1*2	BA*1	Ρύθμιση κάλυψης φλας (mm)									
			14*2	20	24	28	35	50	70	105	135	200
1/250	4,6	6,4	4,2	7,7	7,7	8,4	10,8	12,9	14	14	15,3	16,7
1/500	3,2	4,6	3	5,4	5,4	5,9	7,7	9,1	9,9	9,9	10,8	11,8
1/1000	2,3	3,2	2,1	3,8	3,8	4,2	5,4	6,4	7	7	7,7	8,4
1/2000	1,6	2,3	1,5	2,7	2,7	3	3,8	4,6	5	5	5,4	5,9
1/4000	1,1	1,6	1	1,9	1,9	2,1	2,7	3,2	3,5	3,5	3,8	4,2
1/8000	0,8	1,1	0,7	1,4	1,4	1,5	1,9	2,3	2,5	2,5	2,7	3
1/16000	0,6	0,8	0,5	1	1	1	1,4	1,6	1,8	1,8	1,9	2,1

*1 Όταν ο προσαρμογέας ανάκλασης είναι τοποθετημένος.

*2 Όταν είναι συνδεδεμένο το ευρυγώνιο πάνελ.

Συχνότητα/αριθμός φλας

	Με αλκαλικές μπαταρίες	Με μπαταρίες νικελίου-υδριδίου μετάλλου
Συχνότητα φλας (δευτ.)	Περίπου 0,1 - 2,5	Περίπου 0,1 - 1,7
Αριθμός φλας (φορές)	Περίπου 150 ή περισσότερο	Περίπου 220 ή περισσότερο

- Ο αριθμός φλας υποδεικνύει κατά προσέγγιση τον αριθμό των φλας που είναι διαθέσιμα πριν εξαντληθούν οι νέες μπαταρίες.

Άλλες προδιαγραφές

Δυνατότητες ασύρματης ραδιοεπικοινωνίας:

Ζώνη συχνοτήτων: 2,4 GHz
Αριθμός καναλιών: 14 κανάλια
Απόσταση επικοινωνίας: Περίπου 30 m (Μετρήθηκε με τις δικές μας συνθήκες μέτρησης.)

- Η ανωτέρω απόσταση ισχύει υπό συνθήκες όπου δεν υπάρχουν εμπόδια, προστατευτικά καλύμματα ή παρεμβολές από ραδιοκύματα.
- Η απόσταση επικοινωνίας μπορεί να είναι μικρότερη ανάλογα με την τοποθέτηση των προϊόντων, το περιβάλλον και τις καιρικές συνθήκες.

Έλεγχος φλας Έλεγχος φλας με χρήση προκαταρκτικού φλας (P-TTL/ADI)

Απόδοση συνεχόμενων αναλαμπών 40 αναλαμπές με συχνότητα 10 αναλαμπών ανά δευτερόλεπτο (Κανονικό φλας, επίπεδο φωτός 1/32, 105 mm, μπαταρία νικελίου-υδριδίου μετάλλου)

Φωτισμός αυτόματης εστίασης (AF) Αυτόματο φλας σε χαμηλή αντίθεση και χαμηλή φωτεινότητα (Με τοποθετημένο φακό 50 mm με το άνοιγμα στο F5.6 και το [AF LED LEVEL] της μονάδας φλας ορισμένο σε [LOW]) Κεντρική περιοχή (Περίπου): 0,5 m έως 3 m
Περιφέρεια (Περίπου): 0,5 m έως 2 m

Μονάδα φωτός LED Ένταση φωτεινότητας κέντρου: Περίπου 1.200 lx σε 0,5 m ή περίπου 300 lx σε 1 m
Απόσταση φωτισμού: Περίπου 2 m (Κατά την εγγραφή ταινιών, ρύθμιση σε ISO 3200 & F5,6)
Υποστηριζόμενη εστιακή απόσταση: 35 mm (οπτική γωνία φορμά 35 mm)
Χρόνος συνεχόμενου φωτισμού: Περίπου 1 ώρες (χρησιμοποιώντας αλκαλικές μπαταρίες AA, στην ένταση φωτεινότητας κέντρου)
Θερμοκρασία χρώματος: Περίπου 5.500 K

GR

Ονομαστική 6 V , 1 W
ισχύς

Θερμοκρασία 0 °C έως 40 °C
λειτουργίας

Θερμοκρασία -20 °C έως +60 °C
αποθήκευσης

Διαστάσεις 78,1 mm × 139,5 mm ×
(π/υ/β) 104,6 mm
(Περίπου)

Μάζα 449 g (χωρίς τις
(Περίπου) μπαταρίες)

Απαιτήσεις DC 6 V
τροφοδοσίας

Συνιστώμενες Τέσσερις αλκαλικές
μπαταρίες μπαταρίες LR6
(μεγέθους AA)
Τέσσερις
επαναφορτιζόμενες
μπαταρίες νικελίου-
υδριδίου μετάλλου
μεγέθους AA

Οι λειτουργίες σε αυτές τις
οδηγίες λειτουργίας εξαρτώνται
από τις συνθήκες δοκιμών στην
εταιρία μας.

Ο σχεδιασμός και οι
προδιαγραφές υπόκεινται σε
αλλαγή χωρίς προειδοποίηση.

■ Εμπορικό σήμα

Η επωνυμία "Multi Interface Shoe"
είναι εμπορικό σήμα της Sony
Corporation.

GR

Zapoznaj się z Przewodnikiem pomocniczym!



„Przewodnik pomocniczy” to instrukcja on-line, którą można czytać na ekranie posiadanego komputera lub smartfona. Można w nim znaleźć szczegóły dotyczące opcji menu, zaawansowanego użytkownika oraz najnowsze informacje na temat posiadanego aparatu.



Zeskanuj tutaj

http://rd1.sony.net/help/ilc/1730/h_zz/

HVL-F60RM Przewodnik pomocniczy



Przed użyciem lampy błyskowej



Przed przystąpieniem do eksploatacji należy zaktualizować oprogramowanie aparatu do najnowszej wersji.

Informacje dotyczące zgodności aparatu można znaleźć na dedykowanej stronie wsparcia.

<http://www.sony.net/flash/f60rm/>

OSTRZEŻENIE

Aby zmniejszyć ryzyko porażenia prądem elektrycznym,

- 1) należy chronić urządzenie przed deszczem i wilgocią.
- 2) na urządzeniu nie wolno stawiać przedmiotów wypełnionych cieczami, np. wazonów.

IEEE802.15.4
2400 MHz
< 3 mW e.i.r.p.

Nie dotykać palnika, ponieważ może się on nagrzewać podczas wyzwalania lampy.

Niniejszym firma Sony Corporation oświadcza, że to urządzenie jest zgodne z dyrektywą 2014/53/UE. Pełny tekst deklaracji zgodności UE jest dostępny pod następującym adresem internetowym:
<http://www.compliance.sony.de/>

PL

Spis treści

Zapoznaj się z Przewodnikiem pomocniczym!.....	2
Przed użyciem.....	6

Przed rozpoczęciem fotografowania

Odpakowanie.....	7
Rozmieszczenie części i elementów sterujących	7
Podstawowe operacje	9
Przy użyciu pokrętki sterowania	9
Przy użyciu ekranu Quick Navi	10
Przy użyciu ekranu MENU.....	12
Przygotowanie	14
Wkładanie baterii	14
Podłączanie/odłączanie lampy błyskowej do/od aparatu	15
Włączanie zasilania lampy błyskowej.....	16
Parowanie z bezprzewodowym pilotem/odbiornikiem radiowym (fotografowanie z bezprzewodowym radiowym wyzwaniem lamp).....	18

Fotografowanie

Fotografowanie.....	21
Fotografowanie w trybie TTL	21
Fotografowanie z bezprzewodowym wyzwaniem lampy (radiowa komunikacja bezprzewodowa).....	23

Wskaźniki na ekranie

Lista ikon wyświetlanych na ekranie	26
Tryb błysku TTL	26
Tryb błysku MANUAL	26
Tryb błysku MULTI	26
Tryb pilota bezprzewodowego (sterowanie radiowe)...	27
Tryb odbiornika bezprzewodowego (sterowanie radiowe)	27
Tryb sterownika bezprzewodowego (optyczna komunikacja bezprzewodowa).....	27
Tryb zdalny sterowania bezprzewodowego (optyczna komunikacja bezprzewodowa).....	27

Dane techniczne i inne informacje

Specyfikacja	28
Liczba przewodnia	28
Częstotliwość/liczba błysków	29
Inne specyfikacje	30

PL

Przed użyciem

Oprócz tego dokumentu należy również przeczytać „Uwagi dotyczące użytkowania” w Przewodniku pomocniczym (str. 2).

Uwagi dotyczące tej lampy błyskowej
Zakupiona lampa błyskowa może być używana z aparatami cyfrowymi Sony z wymiennymi obiektywami, kamerami HD Sony z wymiennymi obiektywami oraz aparatami cyfrowymi Sony wyposażonymi w standardową stopkę multiinterfejsową.

- Szczegółowe informacje na temat modeli aparatów zgodnych z tą lampą błyskową można uzyskać na stronie internetowej firmy Sony, w najbliższej placówce sprzedaży firmy Sony lub w autoryzowanym punkcie serwisowym Sony.
- Należy zapoznać się z instrukcją obsługi lampy oraz instrukcją obsługi aparatu/kamery.

Uwagi dotyczące obsługi lampy błyskowej

- **Nie należy używać z tą lampą błyskową dostępnych w sprzedaży lamp błyskowych:**
 - ponad 250 V
 - o odwróconej biegunowości
- **Palnik należy utrzymywać w czystości. Zabrudzona powierzchnia palnika może powodować nagromadzenie ciepła, które doprowadzi do powstania dymu lub przypalenia. Palnik należy czyścić miękką ściereczką.**

- **Niniejsza lampa błyskowa została zaprojektowana z uwzględnieniem stopnia ochrony IP, ale nie jest całkowicie zabezpieczona przed pyłem i wodą. Nie należy używać jej na deszczu.**

Praca ciągła lampy

Podczas ciągłego fotografowania z użyciem lampy błyskowej, w trybie błysku wielokrotnego i błysku modelującego lampa stale błyska. Takie ciągłe błyski oraz ich odbicia od otaczających ścian mogą powodować dyskomfort, na przykład zawroty głowy, u osób z oczami wrażliwymi na światło. W takich wypadkach należy natychmiast przestać używać lampy błyskowej.

Odpakowanie

W przypadku stwierdzenia braku elementów należy skontaktować się ze sprzedawcą.

Liczba w nawiasie wskazuje ilość.

- Lampa błyskowa (1)
- Nakładka ochronna złącza (1)
- Minipodstawka (w opakowaniu) (1)
- Opakowanie (1)
- Adapter do światła odbitego (1)
- Filtr kolorów (pomarańczowy) (1)
- Filtr kolorów (zielony) (1)
- Pokrowiec (1)
- Zestaw drukowanej dokumentacji

* Podłączyć do tego złącza zewnętrzny zasilacz (nie należy do wyposażenia).

Rozmieszczenie części i elementów sterujących

Liczba w nawiasie wskazuje numer strony, na której można znaleźć opis.

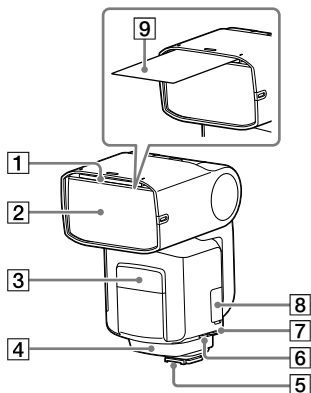

- 1 Wbudowany dyfuzor szerokokątny
- 2 Palnik
- 3 Oświetlenie LED / Światło wspomagające autofocus
- 4 Odbiornik sygnałów bezprzewodowego sterowania (do optycznej komunikacji bezprzewodowej)
- 5 Podstawka do złącza multiinterfejsowego (15)
- 6 Złącze DC IN*
- 7 Złącze Sync
- 8 Złącze USB Multi/Micro
- 9 Wskaźnik kąta odchylenia

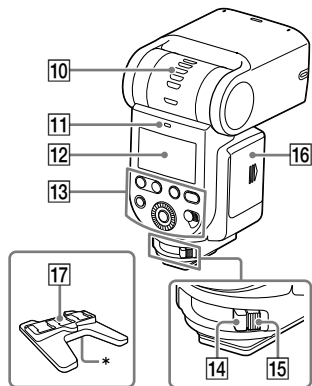

- 10 Wskaźnik odchylenia (do góry/ w dół)
- 11 Lampka LINK (25)
- 12 Wyświetlacz LCD
- 13 Panel sterowania
- 14 Dźwignia blokująca (15)
- 15 Przycisk zwalniający (15)
- 16 Drzwiczki komory na baterie (14)
- 17 Minipodstawka

* Otwór do podłączania statywu

Podświetlenie LCD

Podświetlenie LCD włącza się i świeci przez około 8 sekund po każdym naciśnięciu przycisków lub użyciu pokrętła sterowania na lampie błyskowej.

- Kiedy podświetlenie LCD jest włączone, można nacisnąć jeden z przycisków lub użyć

pokrętła sterowania na lampie, aby podświetlenie pozostało włączone dłużej.

- Aby wyłączyć podświetlenie LCD, naciśnij przycisk MENU i wybierz [BACKLIGHT], a następnie [OFF].

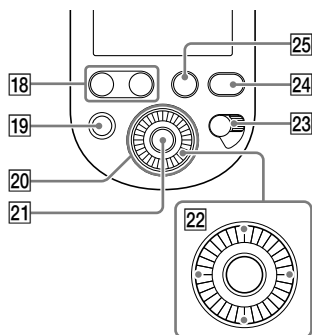

- 18 Przycisk LEVEL -/+
Za pomocą tych przycisków można szybko regulować kompensację błysku i poziom mocy błysku.
- 19 Przycisk TEST
- 20 Pokrętło sterowania (9)
- 21 Przycisk środkowy
- 22 Przyciski kierunkowe
- 23 Zasilanie (16)
Wybór „LOCK” dezaktywuje pokrętło sterowania i przyciski na lampie błyskowej, aby zapobiec niezamierzonym operacjom.
- 24 Przycisk MENU (12)
- 25 Przycisk Fn (funkcja) (10)

Podstawowe operacje

Przy użyciu pokrętki sterowania

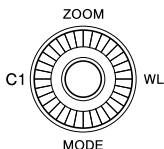

Obrócenie pokrętki sterowania lub naciśnięcie przycisków kierunkowych spowoduje przesunięcie ostrości lub zmianę wartości ustawień na ekranie Quick Navi lub ekranie MENU.

Wybierz ustawianą pozycję i naciśnij przycisk środkowy, aby aktywować tę opcję ustawienia. W momencie wysyłki do przycisków kierunkowych przypisane są następujące funkcje. Szczegółowe informacje o poszczególnych funkcjach - patrz Przewodnik pomocniczy (str. 2).

Operacje	Funkcje	Opis
W górę	ZOOM	Zmiana kąta rozbłysku (zoom).
W dół	MODE	Zmiana trybu pracy lampy.
W lewo	-	W momencie wysyłki do tego przycisku nie jest przypisana żadna funkcja. Można przypisać do niego dowolną funkcję.
W prawo	WL MODE	Zmiana trybu bezprzewodowego.

Do pokrętki sterowania, przycisku kierunkowego i przycisku środkowego można przypisać dowolną funkcję. Szczegółowe informacje o przypisywaniu funkcji - patrz Przewodnik pomocniczy (str. 2).

PL

Przy użyciu ekranu Quick Navi

Po naciśnięciu przycisku Fn (funkcja) na lampie błyskowej na lampie błyskowej można zmieniać ustawienia fotografowania, takie jak wybrany tryb błysku, zgodnie ze wskaźnikami na ekranie. Wybierz ustawianą pozycję i obróć pokrętkę sterowania, aby zmienić opcję ustawienia.

1 Naciśnij przycisk Fn (funkcja) (1).

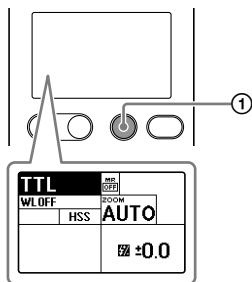

2 Wybierz ustawianą pozycję za pomocą przycisków kierunkowych.

- Naciśnięcie przycisku środkowego po wykonaniu powyższych operacji spowoduje wyświetlenie konkretnego ekranu dla wybranego elementu.

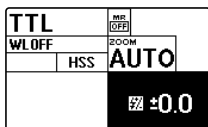

3 Obróć pokrętkę sterowania, aby zmienić opcję ustawienia.

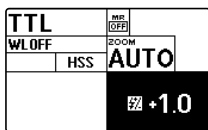

4 Naciśnij przycisk Fn (funkcja).

Elementy ustawień	Opis	Opcje ustawień
TTL	Ustawienie trybu błysku	TTL(*)/MANUAL/MULTI/lampa wyłączona/GROUP
WL OFF	Ustawienie trybu bezprzewodowego	WL OFF(*)/CMD/RCV (sterowanie radiowe) WL OFF(*)/CTRL/RMT (sterowanie optyczne)
HSS	Ustawienie krótkiego czasu migawki	ON(*)/OFF
ZOOM AUTO	Ustawienie kąta rozblysku (zoom)	AUTO(*)/20-200
MR OFF	Wywoływanie zaprogramowanych ustawień	OFF(*)/MR1/MR2
±0.0	Ustawienie kompensacji błysku	-3.0 - +3.0
1/1	Ustawienie poziomu mocy błysku	1/1 - 1/256, OFF, CMD LINK
5Hz	Ustawienie częstotliwości błysku dla trybu błysku MULTI	1 - 100
10TIMES	Ustawienie liczby błysków dla trybu błysku MULTI	2 - 100, --
⇨ T	Ustawienie błysku CMD (sterowanie radiowe) Ustawienie błysku CTRL (sterowanie optyczne)	ON(*)/OFF
RATIO CONTROL: OFF	Ustawienie względnej mocy błysku	ON/OFF(*)
ABC	Ustawienie poziomu mocy błysku	OFF/1(*) - 16
RCV REMOTE: OFF	Ustawienie zdalnego odbiornika	ON/OFF(*)
GROUP: A	Ustawienie grupy bezprzewodowej	OFF/A(*)/B/C/D/E (sterowanie radiowe) RMT(*)/RMT2 (sterowanie optyczne)

* Domyślne ustawienie fabryczne

Elementy i opcje ustawień różnią się w zależności od wybranego trybu błysku.

PL

Przy użyciu ekranu MENU

Po naciśnięciu przycisku MENU na lampie błyskowej można zmienić ustawienia na ekranie MENU. Przesuń podświetlenie na wybraną pozycję za pomocą przycisków kierunkowych, po czym naciśnij przycisk środkowy, aby wybrać daną pozycję.

1 Naciśnij przycisk MENU (1).

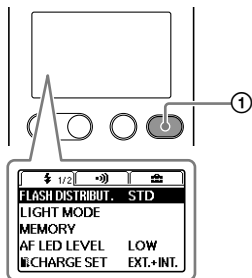



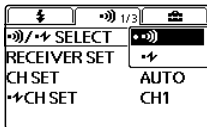



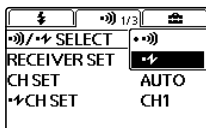



2 Przewiń podświetlenie na wybraną pozycję za pomocą przycisków kierunkowych, po czym naciśnij przycisk środkowy.



3 Zmień opcję ustawienia za pomocą przycisków kierunkowych i naciśnij przycisk środkowy.



Grupy	Elementy ustawień	Opis	Opcje ustawień
	FLASH DISTRIBUT.	Ustawienie rozłożenia błysku	STD(*)/CENTER/EVEN
	LIGHT MODE	Ustawienie oświetlenia LED ON/OFF	ON/OFF
	MEMORY	Rejestrowanie wybranych trybów i ustawień	MR1/MR2
	AF LED LEVEL	Ustawienie poziomu światła wspomagającego autofokus	HIGH/LOW(*)
	 CHARGE SET	Ustawienie ładowania lampy, gdy podłączony jest zewnętrzny zasilacz	EXT.+INT.(*)/EXT.
	TEST	Ustawienie błysku próbnego	GROUP/1TIME(*)/3TIMES/4SEC
	TTL LEVEL MEMORY	Ustawienie pamięci poziomu TTL	ON(*)/OFF
	LEVEL STEP	Stopień ustawienia poziomu mocy błysku	0.3EV(*)/0.5EV
	CUSTOM KEY	Ustawienia skrótów użytkownika	-
	 SELECT	Ustawienie typu sterowania bezprzewodowego	 (*)/ 
	RECEIVER SET	Ustawienia odbiornika	-
	CH SET	Ustawienie kanału (sterowanie radiowe)	AUTO(*)/CH1-CH14
	 CH SET	Ustawienie kanału (sterowanie optyczne)	CH1(*)-CH4
	REMOTE RELEASE	Ustawienie trybu zdalnego zwalniania	ON/OFF(*)
	 WITH RELEASE	Ustawienie zdalnego wyzwolenia krótkiego czasu migawki	ON/OFF(*)
	PAIRING	Parowanie	-
	PAIRED DEVICE	Lista parowanych urządzeń	-
	WL READY LAMP	Ustawienie lampki gotowości bezprzewodowego wyzwolenia błysku	ON/OFF(*)
	BACKLIGHT	Ustawienie podświetlenia LCD	AUTO1(*)/AUTO2/ON/OFF
	 BEEP	Ustawienie sygnału dźwiękowego	ON/OFF(*)
	m/ft	Ustawienie jednostki zasięgu błysku	m(*)/ft
	POWER SAVE	Ustawienie czasu włączania trybu oszczędzania energii	30SEC/3MIN(*)/30MIN/OFF
	WL POWER SAVE	Ustawienie czasu włączania trybu oszczędzania energii błysku wyzwolanego bezprzewodowo	60MIN(*)/240MIN/OFF
	VERSION	Wyświetlanie informacji o wersji tego produktu / oprogramowanie RCV	-
	RESET	Resetowanie ustawień dla ekranu Quick Navi	-
	INITIALIZE	Przywrócenie ustawień domyślnych	-

PL

* Domyślne ustawienie fabryczne

Przygotowanie

Wkładanie baterii

Z tą lampą błyskową można używać następujących baterii:

- Cztery baterie alkaliczne AA
- Cztery akumulatory niklo-metalowo-wodorkowe AA (Ni-MH)

Przed użyciem akumulatorów niklo-metalowo-wodorkowych należy naładować je do pełna za pomocą odpowiedniej ładowarki. Nie używać baterii litowo-jonowych z tą lampą błyskową, ponieważ mogą one uniemożliwić optymalne działanie lampy błyskowej. Do lampy błyskowej nie dołączono baterii/akumulatorów.

- 1 Naciśnij i przytrzymaj przycisk zwalniający (1), po czym przesunij drzwiczki komory na baterie, aby otworzyć ją w kierunku strzałek (2 i 3).**

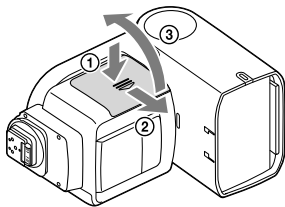

- 2 Włóż baterie do wnętrza na baterie zgodnie z ilustracją (+, -). (+, - wskazuje kierunek baterii.)**

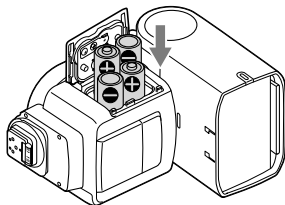

- 3 Zamknij drzwiczki komory na baterie.**

- Wykonaj czynności opisane w kroku 1 w odwrotnej kolejności.

Podłączanie/odłączanie lampy błyskowej do/od aparatu

■ Podłączanie lampy błyskowej do aparatu

1 Wyłącz zasilanie lampy błyskowej.

- Jeśli aparat posiada wbudowaną lampę błyskową, upewnij się, że lampa aparatu nie jest wysunięta.

2 Naciśnij i przytrzymaj przycisk zwalniający i przesun dźwignię blokującą od pozycji „LOCK”.

3 Zdejmij nakładkę ochronną złącza z lampy błyskowej oraz nakładkę stopki z aparatu.

4 Włóż podstawkę do złącza multiinterfejsowego lampy błyskowej do stopki multiinterfejsowej na aparacie i wciśnij podstawkę do końca.

5 Obróć dźwignię blokującą w kierunku „LOCK”, aby przymocować lampę błyskową do aparatu.

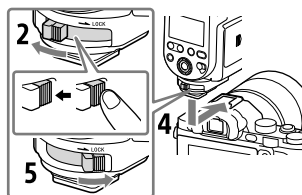

■ Odłączanie lampy błyskowej od aparatu

Najpierw wyłącz zasilanie lampy błyskowej. Naciśnij i przytrzymaj przycisk zwalniający, przesun dźwignię blokującą od „LOCK”, po czym wysuń lampę ze stopki multiinterfejsowej.

Uwaga

- Jeśli lampa błyskowa nie będzie używana, należy z powrotem założyć nakładkę ochronną złącza na podstawkę do złącza multiinterfejsowego.

PL

Włączanie zasilania lampy błyskowej

Włącz zasilanie (ON).

Kiedy lampa błyskowa jest włączona, na wyświetlaczu LCD są wyświetlane wskaźniki.

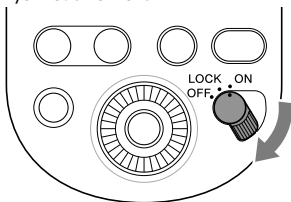

Ładowanie lampy

Po włączeniu zasilania lampy błyskowej lampa błyskowa sama zaczyna się ładować.

Kiedy lampa błyskowa będzie maksymalnie naładowana, zaświeci się na pomarańczowo przycisk TEST z tyłu lampy błyskowej. Dodatkowo wybierając opcję [ON] dla [BEEP] na ekranie MENU można ustawić emitowanie przez lampę błyskową sygnału dźwiękowego po pełnym naładowaniu.

Tryb oszczędzania energii

- Jeśli lampa błyskowa używana niezależnie lub podłączona do aparatu w trybie oszczędzania energii nie będzie używana przez 3 minuty, wyświetlacz LCD automatycznie się wyłączy, aby oszczędzać baterie.

- Podczas fotografowania bezprzewodowego, gdy lampa błyskowa jest używana jako lampa zewnętrzna aparatu, lampa błyskowa przechodzi w tryb oszczędzania energii po 60 minutach.
- Wyłączenie zasilania na podłączonym aparacie* automatycznie powoduje przejście lampy błyskowej w tryb oszczędzania energii.
* Oprócz DSLR-A100
- Można nacisnąć przycisk MENU i wybrać [POWER SAVE], aby ustawić czas przechodzenia w tryb oszczędzania energii, lub wybrać [WL POWER SAVE], aby ustawić czas przechodzenia w tryb oszczędzania energii dla fotografowania bezprzewodowego.

Sprawdzanie pozostałej mocy baterii

Kiedy baterie się wyczerpują, na wyświetlaczu LCD pokazuje się wskaźnik wyczerpania baterii.

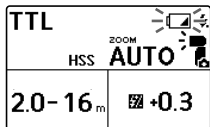

Kiedy  miga:

Zalecana jest wymiana baterii.

Lampa błyskowa może jednak nadal pracować przy takim stanie.

Jeśli na wyświetlaczu LCD widoczne jest tylko :

Lampa błyskowa nie może już być używana. Należy wymienić baterie.

Praca ciągła lampy

Jeśli lampa błyskowa wykona dużo błysków w krótkim czasie, zostanie aktywowany wbudowany obwód zabezpieczający, aby zawiesić wyzwalanie błysków. Na wyświetlaczu LCD będzie widoczne



Jeśli temperatura wewnątrz lampy błyskowej będzie nadal rosła, na wyświetlaczu LCD zaświeci się



() (wskaźnik przegrzania), aby pokazać, że wyzwalanie błysków będzie przez chwilę niemożliwe.

W takim wypadku należy wyłączyć zasilanie na lampie błyskowej i nie używać lampy błyskowej przez około 20 minut, aby ostygła.

Błyski wykonywane w sposób ciągły nagrzewają baterie w lampie błyskowej. Należy zachować ostrożność podczas wyjmowania baterii.

Parowanie z bezprzewodowym pilotem/odbiornikiem radiowym (fotografowanie z bezprzewodowym radiowym wyzwalaniem lamp)

Aby fotografować za pomocą tej lampy błyskowej z wykorzystaniem bezprzewodowej komunikacji radiowej, oprócz tej lampy błyskowej wymagana jest druga lampka błyskowa obsługująca bezprzewodową komunikację radiową, którą należy sparować. Instrukcje parowania lampy błyskowej z bezprzewodowym pilotem/odbiornikiem radiowym (nie należą do wyposażenia) można znaleźć w instrukcji obsługi dołączonej do tych urządzeń.

Wskazówka

- Przed rozpoczęciem parowania umieścić oba urządzenia w odległości 1 m od siebie.
- Lampę błyskową można sparować z maksymalnie 15 bezprzewodowymi urządzeniami radiowymi.

1 Włącz zasilanie tej lampy błyskowej i drugiego urządzenia.

2 Naciśnij przycisk WL (1), aby wyświetlić ekran ustawień trybu bezprzewodowego, po czym ustaw jedną lampę błyskową jako pilota, a drugą jako odbiornik.

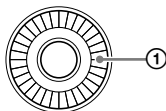

- Aby ustawić lampę błyskową jako pilota, wybierz [CMD].

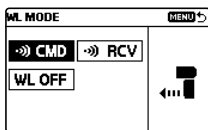

- Aby ustawić lampę błyskową jako odbiornik, wybierz [RCV].

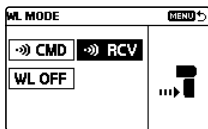

Wskazówka

- Ta lampka błyskowa może używać 2 rodzajów komunikacji bezprzewodowej do fotografowania bezprzewodowego: bezprzewodowej komunikacji radiowej lub optycznej. Tryb bezprzewodowy można wybrać ustawiając [••)/••] SELECT na ekranie MENU. Instrukcje ustawienia lampy na optyczną komunikację bezprzewodową można znaleźć w Przewodniku pomocniczym (str. 2).

- Sparowanie odbiorniki można przeglądać lub usuwać, wybierając [PAIRED DEVICE] na ekranie MENU.

Uwaga

- Powyższe instrukcje zakładają, że ta lampa błyskowa używa domyślnej bezprzewodowej komunikacji radiowej.
- Po zmianie ustawienia lampy pełniącej funkcję pilota i wybraniu jej jako lampy pełniącej funkcję odbiornika lub odwrotnie należy ponownie wykonać parowanie obu lamp.

3 Na tej lampie błyskowej oraz na drugiej lampie błyskowej naciśnij przycisk MENU (2) i wybierz [PAIRING].

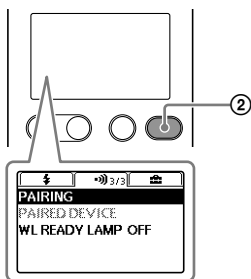

- Na pilocie zostanie wyświetlony poniższy ekran.



- Na odbiorniku zostanie wyświetlony poniższy ekran.

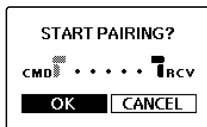

4 Wybierz [OK], aby wykonać parowanie.

- Na pilocie zostanie wyświetlony poniższy ekran.

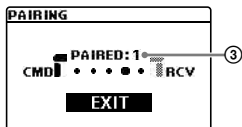

Parowanie zostało wykonane. Na pilocie można kontynuować parowanie z innymi odbiornikami. Każde nowe parowanie z odbiornikiem powoduje wzrost liczby sparowanych urządzeń (3).

- Na odbiorniku zostanie wyświetlony poniższy ekran.



Parowanie zostało ukończone.
Po zakończeniu parowania
lampka LINK zaświeci się na
zielono.

Parowanie z 2 lub większą liczbą urządzeń

Wybierz każde urządzenie, które ma być parowane z tą lampą błyskową jako odbiornik i powtórz kroki 3 i 4.

Po zakończeniu parowania ze wszystkimi odbiornikami wybierz [EXIT] na pilocie, po czym wybierz [OK] na poniższym ekranie.

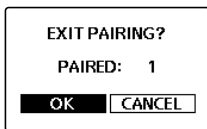

Fotografowanie

Fotografowanie w trybie TTL

1 Wybierz tryb błysku.

Naciśnij przycisk MODE (①) i obróć pokrętło sterowania, by wybrać [TTL].

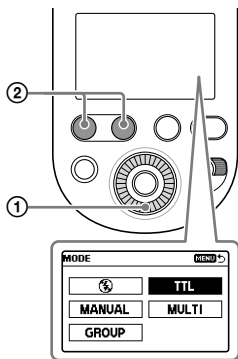

2 Naciśnij spust migawki, aby wykonać zdjęcie.

Przed naciśnięciem spustu migawki na aparacie upewnij się, że lampa błyskowa jest gotowa do pracy. Świecący na pomarańczowo przycisk TEST wskazuje, że lampa błyskowa jest gotowa do pracy.

- Zdjęcia należy wykonywać we wskazanym zakresie błysku. Ta lampa błyskowa może wskazywać odległość w zakresie od 0,7 m do 28 m. Jeśli odległość przekracza ten zakres, obok wskaźnika zakresu błysku pojawi się \leftarrow lub \rightarrow .
- Można nacisnąć przycisk LEVEL +/- (②), aby zmienić wartość kompensacji błysku (ustawić poziom mocy błysku).
- Aby używać trybu błysku wypełniającego lub błysku automatycznego aparatu, należy wybrać dany tryb na aparacie.
- Przed rozpoczęciem fotografowania z lampą błyskową przy użyciu samowyzwalacza aparatu należy upewnić się, czy przycisk TEST się świeci.
- Jeśli kompensacja błysku zostanie ustawiona na lampie błyskowej i na aparacie, obie wartości kompensacji zostaną dodane podczas wyzwalania błysku. Na wyświetlaczu LCD lampy błyskowej będzie jednak wyświetlona tylko wartość kompensacji wybrana na lampie.

PL

Ustawianie trybu błysku

Po naciśnięciu przycisku MODE i obróceniu pokrętki sterowania można wybrać tryb błysku TTL. Szczegółowe informacje o fotografowaniu w poszczególnych trybach błysku - patrz Przewodnik pomocniczy (str. 2).

- Tryb błysku MANUAL
Należy ręcznie wyregulować poziom mocy błysku, aby zachować jego stały poziom.
- Tryb błysku MULTI
Kiedy migawka jest otwarta, można wyzwoić wiele błysków o określonej liczbie i częstotliwości.
- Tryb błysku GROUP
Ten tryb błysku można wybrać dla fotografowania z bezprzewodowym radiowym wyzwalaniem lampy. W trybie błysku GROUP można podczas wyzwalania błysków łączyć tryb TTL z trybem MANUAL.
- Tryb błysku OFF
Wyzwalanie lampy jest nieaktywne.

Automatyczna korekta balansu bieli z wykorzystaniem informacji o temperaturze barwowej

Balans bieli jest automatycznie korygowany przez aparat (oprócz DSLR-A100) z wykorzystaniem informacji o temperaturze barwowej w chwili błysku.

- Ta funkcja jest aktywna, gdy lampa błyskowa jest podłączona do aparatu i znajduje się w trybie błysku TTL.
- Ta funkcja jest aktywna, gdy dla ustawienia balansu bieli na aparacie wybrana jest opcja [Auto] lub [Flash].

Tryb błysku TTL*

W trybie błysku ręcznego moc błysku jest stała, bez względu na jasność obiektu i ustawienia aparatu. W trybie błysku TTL aparat mierzy światło odbite od obiektu i wpadające do obiektywu. W trybie TTL dostępna jest również funkcja pomiaru P-TTL, która dodaje przedbłysk do pomiaru TTL, oraz funkcja pomiaru ADI, która dodaje do pomiaru P-TTL informacje o odległości.

- * TTL = through the lens (przez obiektyw)
- Pomiar ADI działa tylko przy korzystaniu z obiektywu z wbudowanym kodem odległości. Przed użyciem funkcji pomiaru ADI należy sprawdzić w danych technicznych przedstawionych w instrukcji obsługi obiektywu, czy obiektyw jest wyposażony we wbudowany kod odległości.

Fotografowanie z bezprzewodowym wyzwaniem lampy (radiowa komunikacja bezprzewodowa)

Fotografowanie z bezprzewodowym radiowym wyzwaniem lampy

Ta lampa błyskowa obsługuje radiowe sterowanie bezprzewodowe.

Należy wybrać [CMD] dla pilota podłączonego do aparatu oraz [RCV] dla odbiornika (zewnętrznej lampy błyskowej), którego błysk będzie wyzwany bezprzewodowo.

Wskazówka

- W celu fotografowania z radiowym bezprzewodowym wyzwaniem lampy należy wcześniej wykonać parowanie między pilotem a odbiornikiem (str. 18).

1 Naciśnij przycisk WL (1) na lampie błyskowej i wybierz [CMD] dla pilota oraz [RCV] dla odbiornika.

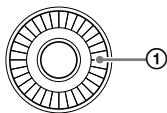

- Aby ustawić lampę błyskową jako pilota, wybierz [CMD].

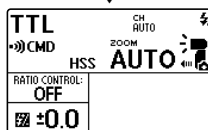
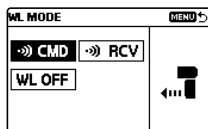

- Aby ustawić lampę błyskową jako odbiornik, wybierz [RCV].

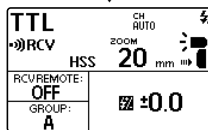
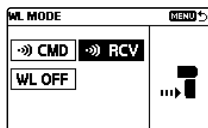

Odległość umożliwiającą bezprzewodową komunikację radiową między pilotem a odbiornikiem wynosi około 30 m. (Uzyskana w naszych warunkach pomiarowych.)

Fotografowanie z bezprzewodowym wyzwaniem lampy (z odbiornikiem)

Po wybraniu jako pilota innej lampy błyskowej podłączonej do aparatu lub wyzwalanego radiowo pilota, za pomocą pilota można wyzwalać błysk tej lampy błyskowej, która nie będzie podłączona do aparatu.

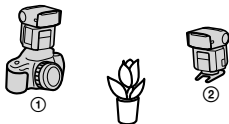

- ① Pilot (CMD)
- ② HVL-F60RM

Jako pilota można użyć tej lampy błyskowej lub pilota do sterowania bezprzewodowego.

1 Wybierz tryb błysku (WL) na aparacie.

- Instrukcje wybierania trybu błysku na aparacie można znaleźć w instrukcji obsługi dołączonej do aparatu.

2 Naciśnij przycisk WL na tej lampie błyskowej i wybierz [RCV].

3 Naciśnij przycisk Fn (funkcja) i wybierz grupę bezprzewodową dla tej lampy błyskowej.

- Szczegółowe informacje - patrz Przewodnik pomocniczy (str. 2).

4 Podłącz minipodstawkę do tej lampy błyskowej.

- Szczegółowe instrukcje podłączania minipodstawki - patrz Przewodnik pomocniczy.

5 Podłącz do aparatu drugą lampę błyskową wybraną jako [CMD] (pilot).

- Upewnij się, że na wyświetlaczu LCD tej lampy jest wyświetlane [CMD].

6 Ustaw aparat i tą lampę błyskową.

7 Sprawdź, czy lampa błyskowa na aparacie (pilot) i ta lampa błyskowa mają łączność bezprzewodową i są gotowe do wyzwolenia błysku.

- Łączność bezprzewodowa:
Lampka LINK świeci na zielono.
- Gotowość do wyzwolenia błysku:
 - Przycisk TEST z tyłu lampy świeci na pomarańczowo.
 - Kiedy wybrana jest opcja [ON] dla [WL READY LAMP] na ekranie ustawień MENU, świeci światło wspomagające autofokus z przodu odbiornika.

8 Naciśnij spust migawki, aby wykonać zdjęcie.

- Aby wykonać błysk próbny, naciśnij przycisk TEST na pilocie.

Wskazówka

- Na odbiornikach włączany jest tryb błysku pilota.
- Podczas fotografowania z ręcznym wyzwaniem błysku można nacisnąć przycisk Fn (funkcja) i wybrać [CMD LINK] dla ustawienia poziomu mocy błysku, aby umożliwić regulację na pilocie.

Lista ikon wyświetlanych na ekranie

Poniższe ilustracje stanowią tylko przykłady i mogą się różnić od tego, co rzeczywiście będzie widoczne na wyświetlaczu LCD.

Tryb błysku TTL

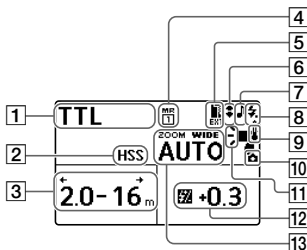

Tryb błysku MANUAL

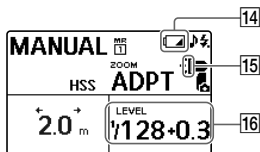

Tryb błysku MULTI

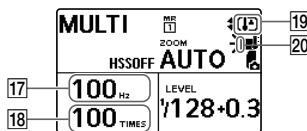

- 1 Tryb błysku
- 2 Ustawienie krótkiego czasu migawki
- 3 Zasięg błysku
- 4 Przywołanie pamięci
- 5 Stan zewnętrznego zasilacza
- 6 Fotografowanie w świetle odbitym
- 7 Ustawienie sygnału dźwiękowego
- 8 Gotowość do wykonania błysku
- 9 Stan temperatury wewnętrznej
- 10 Podłączona do aparatu
- 11 Ustawienie rozłożenia błysku
- 12 Kompensacja błysku
- 13 Kąt rozbłysku (zoom)
- 14 Wskaźnik wyczerpania baterii
- 15 Adapter do światła odbitego
- 16 Poziom mocy błysku
- 17 Częstotliwość błysku w trybie MULTI
- 18 Liczba błysków w trybie MULTI
- 19 Wskaźnik przegrzania
- 20 Filtr kolorów

Tryb pilota bezprzewodowego (sterowanie radiowe)

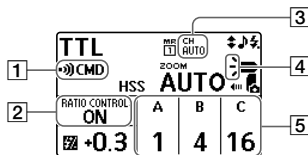

Tryb zdalnego sterowania bezprzewodowego (optyczna komunikacja bezprzewodowa)

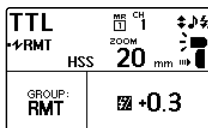

Tryb odbiornika bezprzewodowego (sterowanie radiowe)

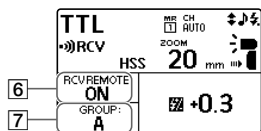

- 1 Tryb bezprzewodowy
- 2 Ustawienie sterowania względną mocą błysku
- 3 Kanał bezprzewodowy
- 4 Ustawienie rozłożenia błysku / Ustawienie błysku pilota/ sterownika
- 5 Względna moc błysku
- 6 Ustawienie zdalnego odbiornika
- 7 Ustawienie grupy bezprzewodowej

Tryb sterownika bezprzewodowego (optyczna komunikacja bezprzewodowa)

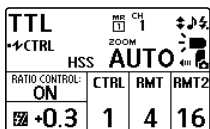

PL

Specyfikacja

Liczba przewodnia

Normalny błysk / rozłożenie błysku STD (ISO 100)

Błysk ręczny / Format 35 mm

Poziom mocy błysku	BA* ¹⁺²	BA* ¹	Ustawienie kąta błysku (mm)									
			14* ²	20	24	28	35	50	70	105	135	200
1/1	16	23	14	25	26	28	30	37	46	49	54	60
1/2	11,3	16,3	9,9	17,7	18,4	19,8	21,2	26,2	32,5	34,6	38,2	42,4
1/4	8	11,5	7	12,5	13	14	15	18,5	23	24,5	27	30
1/8	5,7	8,1	4,9	8,8	9,2	9,9	10,6	13,1	16,3	17,3	19,1	21,2
1/16	4	5,8	3,5	6,3	6,5	7	7,5	9,3	11,5	12,3	13,5	15
1/32	2,8	4,1	2,5	4,4	4,6	4,9	5,3	6,5	8,1	8,7	9,5	10,6
1/64	2	2,9	1,8	3,1	3,3	3,5	3,8	4,6	5,8	6,1	6,8	7,5
1/128	1,4	2	1,2	2,2	2,3	2,5	2,7	3,3	4,1	4,3	4,8	5,3
1/256	1	1,4	0,9	1,6	1,6	1,8	1,9	2,3	2,9	3,1	3,4	3,8

*¹ Jeśli podłączony jest adapter do światła odbitego.

*² Z podłączonym dyfuzorem szerokokątnym.

Format APS-C

Poziom mocy błysku	BA* ¹⁺²	BA* ¹	Ustawienie kąta błysku (mm)									
			14* ²	20	24	28	35	50	70	105	135	200
1/1	16	23	14	26	27	30	37	46	47	49	54	60
1/2	11,3	16,3	9,9	18,4	19,1	21,2	26,2	32,5	33,2	34,6	38,2	42,4
1/4	8	11,5	7	13	13,5	15	18,5	23	23,5	24,5	27	30
1/8	5,7	8,1	4,9	9,2	9,5	10,6	13,1	16,3	16,6	17,3	19,1	21,2
1/16	4	5,8	3,5	6,5	6,8	7,5	9,3	11,5	11,8	12,3	13,5	15
1/32	2,8	4,1	2,5	4,6	4,8	5,3	6,5	8,1	8,3	8,7	9,5	10,6
1/64	2	2,9	1,8	3,3	3,4	3,8	4,6	5,8	5,9	6,1	6,8	7,5
1/128	1,4	2	1,2	2,3	2,4	2,7	3,3	4,1	4,2	4,3	4,8	5,3
1/256	1	1,4	0,9	1,6	1,7	1,9	2,3	2,9	2,9	3,1	3,4	3,8

*¹ Jeśli podłączony jest adapter do światła odbitego.

*² Z podłączonym dyfuzorem szerokokątnym.

■ Płaski błysk HSS / rozłożenie błysku STD (ISO 100)

Błysk ręczny / Format 35 mm

Czas otwarcia migawki	BA*1*2	BA*1	Ustawienie kąta błysku (mm)									
			14*2	20	24	28	35	50	70	105	135	200
1/250	4,6	6,4	4,2	7	7,7	8,4	8,4	10,8	12,9	14	15,3	16,7
1/500	3,2	4,6	3	5	5,4	5,9	5,9	7,7	9,1	9,9	10,8	11,8
1/1000	2,3	3,2	2,1	3,5	3,8	4,2	4,2	5,4	6,4	7	7,7	8,4
1/2000	1,6	2,3	1,5	2,5	2,7	3	3	3,8	4,6	5	5,4	5,9
1/4000	1,1	1,6	1	1,8	1,9	2,1	2,1	2,7	3,2	3,5	3,8	4,2
1/8000	0,8	1,1	0,7	1,2	1,4	1,5	1,5	1,9	2,3	2,5	2,7	3
1/16000	0,6	0,8	0,5	0,9	1	1	1	1,4	1,6	1,8	1,9	2,1

*1 Jeśli podłączony jest adapter do światła odbitego.

*2 Z podłączonym dyfuzorem szerokokątnym.

Format APS-C

Czas otwarcia migawki	BA*1*2	BA*1	Ustawienie kąta błysku (mm)									
			14*2	20	24	28	35	50	70	105	135	200
1/250	4,6	6,4	4,2	7,7	7,7	8,4	10,8	12,9	14	14	15,3	16,7
1/500	3,2	4,6	3	5,4	5,4	5,9	7,7	9,1	9,9	9,9	10,8	11,8
1/1000	2,3	3,2	2,1	3,8	3,8	4,2	5,4	6,4	7	7	7,7	8,4
1/2000	1,6	2,3	1,5	2,7	2,7	3	3,8	4,6	5	5	5,4	5,9
1/4000	1,1	1,6	1	1,9	1,9	2,1	2,7	3,2	3,5	3,5	3,8	4,2
1/8000	0,8	1,1	0,7	1,4	1,4	1,5	1,9	2,3	2,5	2,5	2,7	3
1/16000	0,6	0,8	0,5	1	1	1	1,4	1,6	1,8	1,8	1,9	2,1

*1 Jeśli podłączony jest adapter do światła odbitego.

*2 Z podłączonym dyfuzorem szerokokątnym.

Częstotliwość/liczba błysków

	Baterie alkaliczne	Akumulatory niklowo-metalowo-wodorkowe
Częstotliwość błysków (s)	Ok. 0,1 - 2,5	Ok. 0,1 - 1,7
Liczba błysków	Ok. 150 lub więcej	Ok. 220 lub więcej

- Liczba błysków wskazuje przybliżoną liczbę błysków przed zużyciem się nowych baterii.

PL

Inne specyfikacje

Charakterystyka bezprzewodowej komunikacji radiowej:

Pasma częstotliwości: 2,4 GHz

Liczba kanałów: 14 kan.

Zasięg łączności: około 30 m

(Uzyskana w naszych warunkach pomiarowych.)

- Podany powyżej zasięg obowiązuje przy braku przeszkód, ekranowania, czy zakłóceń fal radiowych.
- Zasięg łączności może ulec skróceniu w zależności od wzajemnego położenia produktów, otoczenia i warunków pogodowych.

Sterowanie błyskiem z użyciem przedbłysku (P-TTL/ADI)

Wydajność lampy przy pracy ciąglej 40 błysków przy 10 błyskach na sekundę (normalna praca, moc błysku 1/32, 105 mm, akumulator niklowo-metalowo-wodorkowy)

Światło wspomagające autofokus Błysk automatyczny przy małym kontraście i jasności
Zasięg (Przy podłączeniu obiektywu 50 mm z przysłoną ustawioną na F5.6 i ustawieniu funkcji [AF LED LEVEL] lampy błyskowej na [LOW])
Strefa centralna (Ok.): 0,5 m do 3 m
Strefy brzegowe (Ok.): 0,5 m do 2 m

Oświetlenie LED Luminancja środka: Ok. 1 200 lx przy 0,5 m lub ok. 300 lx przy 1 m
Zasięg oświetlenia: Ok. 2 m (przy nagrywaniu filmów ustawienie ISO 3200 i F5.6)
Obsługiwana ogniskowa: 35 mm (kąąt widzenia dla formatu 35 mm)
Oświetlenie ciągle: Ok. 1 godzin (przy użyciu baterii alkalicznych AA, przy luminancji środka)
Temperatura barwowa: Ok. 5 500 K

Moc znamionowa 6 V , 1 W

Temperatura robocza 0°C do 40°C

Temperatura przechowywania -20°C do +60°C

Wymiary 78,1 mm × 139,5 mm ×
(szer./wys. 104,6 mm
/gł.) (Ok.)

Waga (Ok.) 449 g (bez baterii)

Zasilanie Napięcie stałe 6 V

Zalecane Cztery baterie
baterie alkaliczne LR6 (rozmiar
AA)
Cztery akumulatory
niklowo-metalowo-
wodorkowe (rozmiar
AA)

Funkcje opisane w niniejszej instrukcji obsługi były sprawdzane w warunkach testowych w naszej firmie.

Konstrukcja i dane techniczne mogą ulec zmianie bez uprzedzenia.

Znak handlowy

„Multi Interface Shoe” jest znakiem towarowym firmy Sony Corporation.

Oboznámenie sa s Príručka pomoci!



„Príručka pomoci“ je on-line príručka, ktorú si môžete prečítať prostredníctvom počítača alebo smartfónu. Nájdete v nej podrobnosti o položkách ponúk, pokročilom používaní a najnovšie informácie o fotoaparáte.



Naskenujte
to

http://rd1.sony.net/help/ilc/1730/h_zz/

HVL-F60RM Príručka pomoci



Pred používaním tejto jednotky blesku



Pred použitím aktualizujte softvér fotoaparátu na najnovšiu verziu.

Informácie o kompatibilite fotoaparátu nájdete na určenej podpornej stránke.

<http://www.sony.net/flash/f60rm/>

VÝSTRAHA

Aby ste znížili riziko požiaru alebo úrazu elektrickým prúdom:

- 1) Nevystavujte zariadenie dažďu ani vlhkosti.
- 2) Neukladajte objekty plnené tekutinami, ako napríklad vázy, na zariadenie.

IEEE802.15.4
2400 MHz
< 3 mW e.i.r.p.

Počas prevádzky sa nedotýkajte výbojky, pretože pri blesknutí blesku môže byť horúca.

Spoločnosť Sony Corporation týmto vyhlasuje, že toto zariadenie je v súlade so smernicou 2014/53/EÚ.

Úplné EÚ vyhlásenie o zhode je k dispozícii na tejto internetovej adrese:

<http://www.compliance.sony.de/>

Obsah

Oboznámenie sa s Príručka pomoci!.....	2
Pred použitím.....	6

Pred fotografovaním

Vybalenie.....	7
Označenie dielov a ovládačov.....	7
Základné operácie	9
Používanie ovládacieho kolieska	9
Používanie obrazovky Quick Navi	10
Používanie obrazovky MENU	12
Príprava	14
Vloženie batérií.....	14
Namontovanie/demontáž jednotky blesku na/z fotoaparátu	15
Zapnutie jednotky blesku.....	16
Párovanie s rádiovým bezdrôtovým ovládačom/ prijímačom (na fotografovanie s bezdrôtovým bleskom pomocou rádiových vln)	18

Fotografovanie

Fotografovanie.....	21
Fotografovanie s bleskom TTL.....	21
Fotografovanie s bezdrôtovým bleskom (s rádiovou bezdrôtovou komunikáciou).....	23

Indikátory na obrazovke

Zoznam ikon na obrazovke	26
Režim blesku TTL.....	26
Režim blesku MANUAL.....	26
Režim blesku MULTI	26
Režim bezdrôtového ovládača (ovládanie rádiovými vlnami).....	27
Režim bezdrôtového prijímača (ovládanie rádiovými vlnami).....	27
Režim bezdrôtového ovládača (optická bezdrôtová komunikácia).....	27
Režim bezdrôtového diaľkového ovládača (optická bezdrôtová komunikácia).....	27

Technické a iné informácie

Technické údaje	28
Smerné číslo	28
Frekvencia blesku/počet.....	29
Iné technické údaje	30

Pred použitím

Okrem tohto dokumentu si prečítajte časť „Poznámky o používaní“ v Príručke (2. strana).

Poznámky o tejto jednotke blesku

Táto jednotka blesku sa môže používať v kombinácii s digitálnymi fotoaparátmi s vymeniteľnými objektívmi Sony, digitálnymi HD videokamerami s vymeniteľnými objektívmi Sony a s digitálnymi fotoaparátmi Sony, ktoré sú vybavené praktickými sánkami pre rôzne rozhrania.

- Podrobnosti o modeloch fotoaparátov/videokamier kompatibilných s touto jednotkou blesku nájdete na lokálnej webovej lokalite spoločnosti Sony alebo sa poraďte s predajcom výrobkov značky Sony či s miestnym autorizovaným servisným zariadením Sony.
- Pozrite si návod na obsluhu tejto jednotky a prečítajte si návod na obsluhu vášho fotoaparátu/ videokamery.

Poznámky o manipulácii s touto jednotkou blesku

- **S touto jednotkou blesku nepoužívajte žiadne komerčne predávané jednotky blesku s:**
 - napätím väčším než 250 V
 - obrátenou polaritou

- **Zachovávajte čistotu výbojky. Znečistený povrch výbojky môže spôsobiť kumulovanie tepla s následkom dymenia alebo popálenia. Výbojku čistite utretím mäkkou tkaninou a pod.**
- **Táto jednotka blesku bola navrhnutá so zohľadnením ochrany pred vniknutím, no nie so zámerom úplne chrániť pred vniknutím prachu a vody. Jednotku nepoužívajte počas daždivého počasia.**

Poznámky ohľadne po sebe nasledujúcich zábleskoch

Počas priebežného fotografovania s používaním jednotky blesku, fotografovania s viacerými zábleskami a s použitím modelovaných bleskov bude jednotka vydávať záblesky. Tieto po sebe nasledujúce záblesky aj ich odrazy od okolitých stien môžu spôsobiť nepohodlie, ako je záchvat závratu, u osôb, ktoré majú na svetlo citlivé oči. V takom prípade okamžite prestaňte jednotku blesku používať.

Vybalenie

Ak zistíte, že čokoľvek chýba, kontaktujte predajcu. Číslo v zátvorkách uvádza množstvo.

- Jednotka blesku (1)
- Ochranný kryt konektora (1)
- Miniatúrny stojan (uložený v puzdre) (1)
- Puzdro (1)
- Difúzor blesku (1)
- Farebný filter (žltý) (1)
- Farebný filter (zelený) (1)
- Vrecko na prenášanie (1)
- Súprava vytlačenej dokumentácie

Označenie dielov a ovládačov

Číslo v zátvorkách uvádza číslo strany, kde nájdete opis.

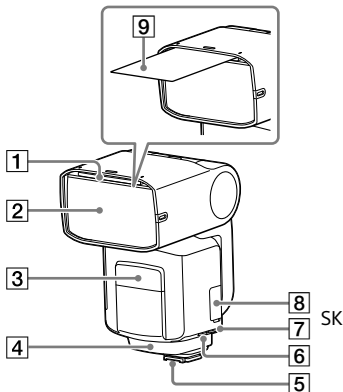

- 1 Vstavaný široký panel
- 2 Výbojka
- 3 LED svetlo/AF svetlo
- 4 Prijímač signálu bezdrôtového ovládania (na optickú bezdrôtovú komunikáciu)
- 5 Päťka pre rôzne rozhrania (15)
- 6 Koncovka vstupu jednosmerného prúdu (DC IN)*
- 7 Koncovka na synchronizáciu
- 8 Multi/Micro USB koncovka
- 9 Odrazový pruh

* K tejto koncovke pripojte adaptér externej batérie (nedodáva sa).

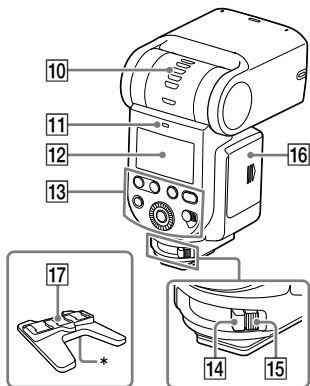

- 10 Indikátor odrazu (horný/dolný uhol)
- 11 Kontrolka LINK (24)
- 12 LCD panel
- 13 Obslužná konzola
- 14 Poistná páčka (15)
- 15 Tlačidlo na uvoľnenie (15)
- 16 Dvierka priehradky na vloženie batérií (14)
- 17 Miniatúrny stojan

* Otvor na pripevnenie statívu

Informácie o podsvietení LCD

Podsvietenie LCD sa rozsvieti na asi 8 sekúnd pri každom stlačení jedného z tlačidiel alebo použitím ovládacieho kolieska na jednotke blesku.

- Kým podsvietenie LCD svieti, trvanie jeho svietenia môžete predĺžiť stlačením jedného

- z tlačidiel alebo použitím ovládacieho kolieska.
- Ak chcete podsvietenie LCD vypnúť, stlačte tlačidlo MENU, zvolte [BACKLIGHT] a potom [OFF].

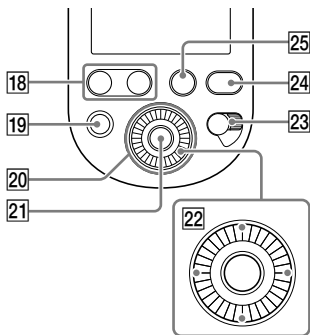

- 18 Tlačidlo LEVEL -/+
Pomocou tohto tlačidla môžete rýchlo upraviť kompenzáciu blesku a úroveň výkonu blesku.
- 19 Tlačidlo TEST
- 20 Ovládacie koliesko (9)
- 21 Stredové tlačidlo
- 22 Tlačidlá smer
- 23 Hlavný vypínač (16)
Voľbou „LOCK“ vypnete ovládacie koliesko a tlačidlá na jednotke blesku, aby ste zabránili neželaným operáciám.
- 24 Tlačidlo MENU (12)
- 25 Tlačidlo Fn (funkcia) (10)

Základné operácie

Používanie ovládacieho kolieska

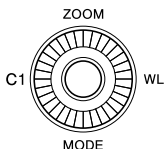

Otáčaním ovládacieho kolieska alebo stláčaním tlačidiel smer môžete posúvať smerovanie alebo zmeniť hodnotu položky nastavenia na obrazovke Quick Navi alebo na obrazovke MENU. Zvoľte požadovanú jednotku nastavenia a stlačením stredového tlačidla zmeňte možnosť nastavenia.

Tlačidlám smer boli vo výrobe priradené nasledujúce funkcie. Podrobnosti o jednotlivých funkciách nájdete v Príručke (2. strana).

Operácie	Funkcie	Opisy
Nahor	ZOOM	Slúži na zmenu pokrytia blesku (priblíženie).
Nadol	MODE	Slúži na zmenu režimu blesku.
Doľava	-	Tomuto tlačidlu nebola vo výrobe priradená žiadna funkcia. Tlačidlu môžete priradiť ľubovoľnú funkciu.
Doprava	WL MODE	Slúži na zmenu bezdrôtového režimu.

SK

Ovládaciemu koliesku, jednotlivým tlačidlám smer a stredovému tlačidlu môžete priradiť ľubovoľnú funkciu. Podrobnosti o priradení funkcií nájdete v Príručke (2. strana).

Používanie obrazovky Quick Navi

Na jednotke blesku môžete stlačiť tlačidlo Fn (funkcia) na zmenu nastavení fotografovania, ako je napríklad zvolený režim blesku, podľa indikácií na obrazovke. Zvoľte požadovanú jednotku nastavenia a otočením ovládacieho kolieska zmeňte možnosť nastavenia.

1 Stlačte tlačidlo Fn (funkcia) (1).

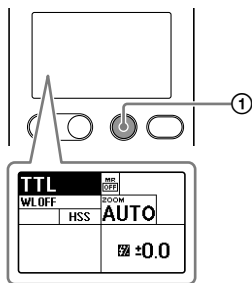

2 Pomocou tlačidiel smer zvoľte vami požadovanú položku nastavenia.

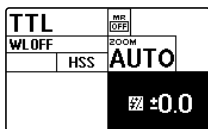

- Ak po hore uvedenej činnosti stlačíte stredové tlačidlo, zobrazí sa špecifická obrazovka na nastavenie zvolenej položky.

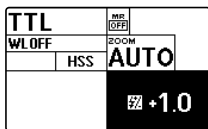

3 Možnosť nastavenia zmeníte otáčaním ovládacieho kolieska.



4 Stlačte tlačidlo Fn (funkcia).

Položky nastavenia	Opisy	Možnosti nastavenia
TTL	Nastavenie režimu blesku	TTL(*)/MANUAL/MULTI/vypnutý blesk/GROUP
WLOFF	Nastavenie bezdrôtového režimu	WL OFF(*)/CMD/RCV (ovládanie rádiovými vlnami) WL OFF(*)/CTRL/RMT (optické ovládanie)
HSS	Nastavenie vysokorychlostnej synchronizácie	ON(*)/OFF
^{DOOM} AUTO	Nastavenie pokrytia blesku (priblíženie)	AUTO(*)/20-200
^{MR} OFF	Vyvolanie vopred zaregistrovaných nastavení	OFF(*)/MR1/MR2
 ±0.0	Nastavenie kompenzácie blesku	-3.0 - +3.0
1/1	Nastavenie úrovne výkonu blesku	1/1 - 1/256, OFF, CMD LINK
5Hz	Nastavenie frekvencie blesku pre režim blesku MULTI	1 - 100
10TIMES	Nastavenie počtu bleskov pre režim blesku MULTI	2 - 100, --
	Nastavenie blesku CMD (ovládanie rádiovými vlnami) Nastavenie blesku CTRL (optické ovládanie)	ON(*)/OFF
RATIO CONTROL: OFF	Nastavenie pomeru osvetlenia	ON/OFF(*)
ABC	Nastavenie pomeru pre úroveň výkonu blesku	OFF/1(*) - 16
RCVREMOTE: OFF	Nastavenie diaľkového prijímača	ON/OFF(*)
GROUP: A	Nastavenie bezdrôtovej skupiny	OFF/A(*)/B/C/D/E (ovládanie rádiovými vlnami) RMT(*)/RMT2 (optické ovládanie)

* Výrobné predvolené nastavenie

Položky a možnosti dostupné pre nastavenie sa líšia v závislosti od režimu blesku.

SK

Používanie obrazovky MENU

Na jednotke blesku môžete stlačiť tlačidlo MENU a zmeniť nastavenia na obrazovke MENU.

Premiestnite zaostrenie na zvolenú položku nastavenia; použite na to tlačidlá smer a potom stlačením stredového tlačidla zvolte položku.

1 Stlačte tlačidlo MENU (1).

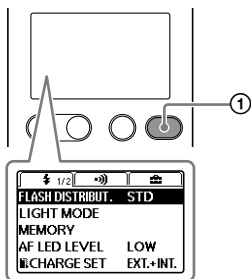



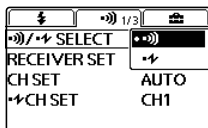



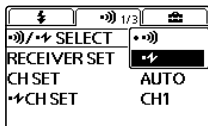



2 Premiestnite zaostrenie na zvolenú položku nastavenia; použite na to tlačidlá smer a potom stlačte stredové tlačidlo.



3 Pomocou tlačidiel smer zmeňte možnosť nastavenia a stlačte stredové tlačidlo.



Skupiny	Položky nastavenia	Opisy	Možnosti nastavenia
	FLASH DISTRIBUT.	Nastavenie distribúcie blesku	STD(*)/CENTER/EVEN
	LIGHT MODE	Nastavenie zapnutia/vypnutia LED svetla ON/OFF	ON/OFF
	MEMORY	Zaregistrovanie požadovaných režimov a nastavení	MR1/MR2
	AF LED LEVEL	Nastavenie úrovne AF svetla	HIGH/LOW(*)
	 CHARGE SET	Nastavenie nabitia blesku, ak je pripojený adaptér externej batérie	EXT.+INT.*/EXT.
	TEST	Nastavenie pre testovací blesk	GROUP/1TIME(*)/3TIMES/4SEC
	TTL LEVEL MEMORY	Nastavenie pamäte úrovne TTL	ON(*)/OFF
	LEVEL STEP	Krok nastavenia úrovne výkonu blesku	0.3EV(*)/0.5EV
	CUSTOM KEY	Vlastné nastavenia pre tlačidlo	-
	 /  SELECT	Nastavenie typu bezdrôtového ovládania	 (*)/ 
	RECEIVER SET	Nastavenia prijímača	-
	CH SET	Nastavenie kanála (ovládanie rádiovými vlnami)	AUTO(*)/CH1-CH14
	 CH SET	Nastavenie kanála (optické ovládanie)	CH1(*)-CH4
	REMOTE RELEASE	Nastavenie režimu uvoľnenia na diaľku	ON/OFF(*)
	 WITH RELEASE	Nastavenie synchronizovaného blesku s uvoľnením na diaľku	ON/OFF(*)
	PAIRING	Párovanie	-
	PAIRED DEVICE	Zoznam spárovaných zariadení	-
	WL READY LAMP	Nastavenie kontrolky pripravenosti bezdrôtového blesku	ON/OFF(*)
	BACKLIGHT	Nastavenie podsvietenia LCD	AUTO1(*)/AUTO2/ON/OFF
	 BEEP	Nastavenie zvuku pípnutia	ON/OFF(*)
	m/ft	Nastavenie jednotky pre dosah blesku	m(*)/ft
	POWER SAVE	Nastavenie časovača prepnutia do úsporného režimu napájania	30SEC/3MIN(*)/30MIN/OFF
	WL POWER SAVE	Nastavenie časovača prepnutia do úsporného režimu napájania bezdrôtového blesku	60MIN(*)/240MIN/OFF
	VERSION	Zobrazenie verzie softvéru tohto výrobku/RVC	-
	RESET	Vynulovanie nastavení pre obrazovku Quick Navi	-
	INITIALIZE	Obnovenie predvolených hodnôt nastavení	-

* Výrobne predvolené nastavenie

SK

SK

13

Príprava

Vloženie batérií

Do tejto jednotky blesku možno vložiť:

- štyri alkalické batérie veľkosti AA alebo
- štyri nikel metal hybridové (Ni-MH) batérie veľkosti AA

Pred použitím nabíjateľných nikel metal hybridových batérií batérie úplne nabite uvedenou nabíjačkou batérií.

V tejto jednotke blesku nepoužívate lítium-iónové batérie, pretože môžu brániť jednotke blesku pracovať na plný výkon.

S jednotkou blesku sa nedodávajú žiadne batérie.

- 1 Stlačte a podržte tlačidlo na uvoľnenie (1), potom posuňte dverka priehradky na vloženie batérií a otvorte v smere šípok (2 a 3).**

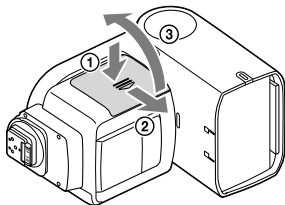

- 2 Vložte batérie do priestoru pre batérie podľa znázornenia (+, -). (+, - uvádza orientáciu batérií.)**

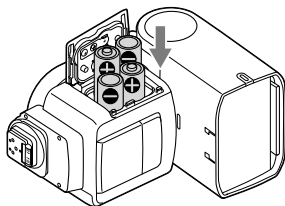

- 3 Zatvorte dverka priehradky na vloženie batérií.**

- Vykonajte činnosti v 1. kroku v opačnom poradí.

Namontovanie/demontáž jednotky blesku na/z fotoaparátu

■ Namontovanie jednotky blesku na fotoaparát

1 Vypnite jednotku blesku.

- Ak je váš fotoaparát vybavený vstavaným bleskom, blesk fotoaparátu nesmie byť otvorený.

2 Stlačte a podržte tlačidlo na uvoľnenie a poistnú páčku otočte z polohy „LOCK“.

3 Z jednotky blesku demontujte ochranný kryt koncoviek; z fotoaparátu demontujte kryt sánok.

4 Pätku pre rôzne rozhrania jednotky blesku zasuňte do sánok pre rôzne rozhrania na fotoaparáte a pätku na doraz zatlačte.

5 Otočte poistnú páčku do polohy „LOCK“, čím zaistíte jednotku blesku na fotoaparáte.

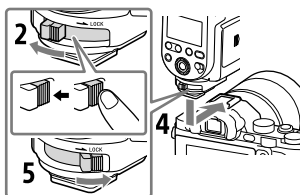

■ Demontáž jednotky blesku z fotoaparátu

Najprv jednotku blesku vypnite. Stlačte a podržte tlačidlo na uvoľnenie, otočte poistnú páčku z polohy „LOCK“ a potom jednotku vysuňte zo sánok pre rôzne rozhrania.

Poznámka

- Ak nemienite jednotku blesku používať, na pätku pre rôzne rozhrania namontujte ochranný kryt koncoviek.

SK

Zapnutie jednotky blesku

Hlavný vypínač prepnete do polohy zapnutia ON.

Po zapnutí jednotky blesku sa na obrazovke LCD panela zobrazia indikátory.

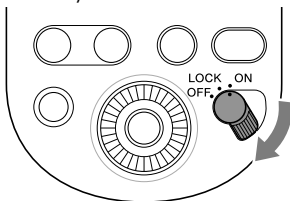

Nabitie blesku

Ak túto jednotku blesku zapnete, jednotka blesku sa začne sama nabíjať.

Po úplnom nabití jednotky blesku sa tlačidlo TEST na zadnej strane jednotky blesku rozsvieti na oranžovo.

Okrem toho, voľbou možnosti zapnutia [ON] pre položku [🔊 BEEP] na obrazovke MENU môžete nastaviť, aby jednotka blesku po úplnom nabití pípla.

Úsporný režim napájania

- Ak sa jednotka blesku používa samostatne alebo ako namontovaná na fotoaparáte v úspornom režime napájania a nebudete ju minimálne 3 minúty používať, LCD panel sa automaticky vypne, aby sa šetrilo napájanie batériou.

- Počas fotografovania s bezdrôtovým bleskom, kedy sa jednotka blesku používa ako samostatný blesk, jednotka blesku sa po 60 minútach prepne do úsporného režimu napájania.

- Vypnutie hlavným vypínačom na pripojenom fotoaparáte* automaticky prepne jednotku blesku do úsporného režimu napájania.

* Okrem DSLR-A100

- Môžete stlačiť tlačidlo MENU a zvoliť [POWER SAVE] na špecifikovanie časovača prepnutia do úsporného režimu napájania alebo zvoľte [WL POWER SAVE] na špecifikovanie časovača prepnutia do úsporného režimu pre fotografovanie s bezdrôtovým bleskom.

Kontrola zostávajúceho nabitia batérií

Keď sa batérie vybijú, na LCD paneli sa formou výstrahy zobrazia indikátor slabo nabitých batérií.

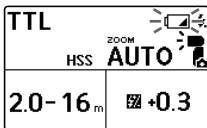

Ak  bliká:

Odporúčame vymeniť batérie. Jednotka blesku však aj v tomto stave dokáže vypáliť blesk.

Keď na LCD paneli nie je nič okrem



Jednotka blesku nedokáže vypáliť blesk. Vymeňte batérie.

■ Poznámky ohľadne po sebe nasledujúcich zábleskoch

Ak táto jednotka blesku vypáli v rýchlej postupnosti počas krátkeho času, jej vstavaný bezpečnostný obvod sa prepne do stavu pozastavenia vypálenia blesku. Na LCD paneli sa zobrazuje . Okrem toho, ak sa teplota v jednotke blesku ešte viac zvýši, na LCD paneli sa zobrazí (indikátor prehrievania), čo indikuje, že vypálenie blesku bude na chvíľu vypnuté.

V takom prípade vypnite hlavným vypínačom jednotku blesku a jednotku blesku asi 20 minút nepoužívajte, aby ochladla.

Používaním po sebe nasledujúcich zábleskov sa zohrievajú batérie vnútri jednotky blesku. Veľký pozor dávajte pri vyberaní batérií.

Párovanie s rádiovým bezdrôtovým ovládačom/ prijímačom (na fotografovanie s bezdrôtovým bleskom pomocou rádiových vln)

Na vykonávanie fotografovania s bezdrôtovým bleskom pomocou rádiových vln s touto jednotkou blesku budete potrebovať ďalšiu jednotku blesku, ktorá podporuje rádiovú bezdrôtovú komunikáciu ako doplnok k tejto jednotke blesku a musíte ich obe spárovať. Informácie o párovaní jednotky blesku s rádiovým bezdrôtovým ovládačom/prijímačom (nedodáva sa) nájdete v návode na obsluhu, ktorý sa dodáva so zariadením.

Tip

- Kvôli párovaniu musíte zariadenia k sebe priblížiť na vzdialenosť maximálne 1 m.
- Môžete spárovať jednotku blesku s maximálne 15 jednotkami prijímača.

1 Zapnite túto jednotku blesku aj druhé zariadenie.

2 Po stlačení tlačidla WL (1) sa zobrazí obrazovka na nastavenie bezdrôtového režimu; následne vyšpecifikujte jednu jednotku blesku ako jednotku ovládača a druhú jednotku ako jednotku prijímača.

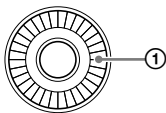

- Ak chcete jednotku blesku vyšpecifikovať ako jednotku ovládača, zvolte [CMD].

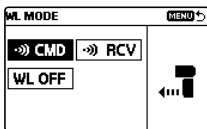

- Ak chcete jednotku blesku vyšpecifikovať ako jednotku prijímača, zvolte [RCV].

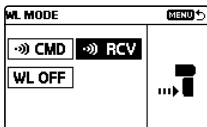

Tip

- Táto jednotka blesku dokáže používať 2 typy bezdrôtovej komunikácie na fotografovanie s bezdrôtovým bleskom: rádiovú a optickú bezdrôtovú komunikáciu. Typ bezdrôtovej komunikácie môžete zvoliť zvolením [•>)/•<] SELECT] na obrazovke MENU. Informácie o nastavení optickej bezdrôtovej komunikácie nájdete v Príručke (2. strana).

- Spárované jednotky prijímača si môžete pozrieť alebo odstrániť voľbou [PAIRED DEVICE] na obrazovke MENU.

Poznámka

- Uvedené pokyny vychádzajú z predpokladu, že táto jednotka blesku využíva predvolenú rádiovú bezdrôtovú komunikáciu.
- Ak ste zmenili nastavenie jednotky ovládača a vyšpecifikovali ho ako jednotku prijímača a naopak, znova vytvorte spárovanie medzi týmito jednotkami.

3 Na tejto jednotke blesku a ďalšej jednotke blesku stlačte tlačidlo MENU (2) a zvolte [PAIRING].

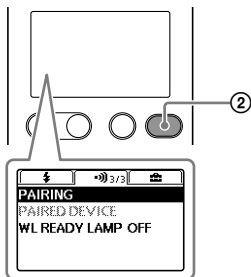

- Na jednotke ovládača sa zobrazí nasledujúca obrazovka.



- Na jednotke prijímača sa zobrazí nasledujúca obrazovka.



4 Voľbou [OK] vytvoríte párovanie.

- Na jednotke ovládača sa zobrazí nasledujúca obrazovka.

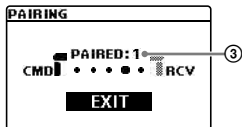

Došlo k spárovaniu. V jednotke ovládača môžete pokračovať v párovaní s ďalšími jednotkami prijímača. Pri každom spárovaní s jednotkou prijímača sa počet spárovaných zariadení (3) zvýši.

- Na jednotke prijímača sa zobrazí nasledujúca obrazovka.



Došlo k spárovaniu.
Po spárovaní sa kontrolka LINK rozsvieti na zeleno.

Párovanie s 2 alebo viacerými zariadeniami

Každé zariadenie, ktoré budete párovať s touto jednotkou blesku, nastavte ako jednotku prijímača a zopakujte kroky 3 a 4.

Po spárovaní so všetkými jednotkami prijímača zvolte na jednotke ovládača [EXIT] a potom na nasledujúcej obrazovke zvolte [OK].

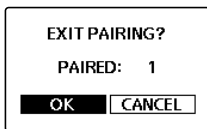

Fotografovanie

Fotografovanie s bleskom TTL

1 Zvoľte režim blesku.

Stlačte tlačidlo MODE (①) a otáčaním ovládacieho kolieska zvolte [TTL].

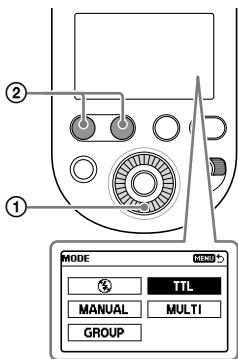

2 Stlačením tlačidla uzávierky nasnímajte fotografiu.

Pred stlačením tlačidla uzávierky na fotoaparáte skontrolujte, že jednotka blesku je na vypálenie blesku pripravená. Oranžové svetlo tlačidla TEST indikuje, že jednotka blesku je pripravená na vypálenie blesku.

- Fotografie snímajte v rámci zobrazeného dosahu blesku. Táto jednotka blesku dokáže indikovať vzdialenosti od 0,7 m do 28 m. Pri vzdialenosti mimo tohto rozsahu sa vedľa indikátora rozsahu blesku rozsvieti ← alebo →.
- Stlačením tlačidla LEVEL -/+ (②) môžete upraviť hodnotu kompenzácie blesku (upraviť úroveň výkonu blesku).
- Ak používate režim denného blesku alebo režim automatického blesku fotoaparátu, režim musíte zvoliť vo fotoaparáte.
- Pred fotografovaním s jednotkou blesku s použitím samospúšte fotoaparátu musí svietiť tlačidlo TEST.
- Ak sa kompenzácia blesku vykonáva v jednotke blesku aj vo fotoaparáte, na vypálenie blesku sa spočítajú obe hodnoty kompenzácie. Na LCD paneli jednotky blesku sa ale zobrazí len hodnota kompenzácie špecifikovaná v jednotke.

SK

Voľba režimu blesku

Môžete stlačiť tlačidlo MODE a otáčaním ovládacieho kolieska zvoliť nasledujúce režimy blesku okrem režimu blesku TTL. Informácie o fotografovaní v jednotlivých režimoch blesku nájdete v Príručke (2. strana).

- Režim blesku MANUAL
Na zachovanie konzistentnosti musíte úroveň výkonu blesku upraviť manuálne.
- Režim blesku MULTI
Kým je uzávierka otvorená, môžete vypáliť viac bleskov s konkrétnym počtom bleskov a frekvenciou.
- Režim blesku GROUP
Tento režim blesku môžete zvoliť na fotografovanie s bezdrôtovým bleskom pomocou rádiových vln. V režime blesku GROUP môžete na vypálenie bleskov skombinovať režim blesku TTL s režimom blesku MANUAL.
- Režim blesku OFF
Vypálenie blesku je vypnuté.

Automatické nastavenie vyváženia bielej pomocou informácií o teplote farieb

Fotoaparát (okrem DSLR-A100) automaticky upraví vyváženie bielej na základe informácií o teplote farieb v čase vypálenia blesku.

- Táto funkcia funguje, ak je jednotka blesku pripojená k fotoaparátu a prepnutá do režimu blesku TTL.

- Táto funkcia funguje, ak je pre vyváženie bielej vo fotoaparáte nastavená možnosť [Auto] alebo [Flash].

Režim blesku TTL*

Manuálny režim blesku poskytuje pevne stanovenú intenzitu bez ohľadu na jas objektu a nastavenie fotoaparátu. Režim blesku TTL meria svetlo od objektu, ktoré sa odráža cez objektív. Meranie TTL má aj funkciu merania P-TTL, ktorá k meraniu TTL pridáva predzáblesk a funkciu merania ADI, ktorá pridáva k meraniu P-TTL údaje o vzdialenosti.

* TTL = cez objektív

- Meranie ADI je možné v kombinácii s objektívom so vstavaným dekodérom vzdialenosti. Pred používaním funkcie merania ADI skontrolujte pomocou špecifikácií v návode na obsluhu, ktorý je dodávaný s vaším objektívom, či je váš objektív vybavený vstavaným dekodérom vzdialenosti.

Fotografovanie s bezdrôtovým bleskom (s rádiovou bezdrôtovou komunikáciou)

Fotografovanie s bezdrôtovým bleskom pomocou rádiových vln

Táto jednotka blesku podporuje rádiovú bezdrôtovú komunikáciu na fotografovanie s bleskom. Pre jednotku ovládača pripojeného k fotoaparátu vyšpecifikujte [CMD]; [RCV] vyšpecifikujte pre jednotku prijímača (samostatný blesk), ktorého činnosť blesku sa prepína bezdrôtovo.

Tip

- Na vykonávanie fotografovania s bezdrôtovým bleskom pomocou rádiových vln musíte vytvoriť párovanie medzi jednotkou ovládača a jednotkou(ami) prijímača vopred (18. strana).

1 Stlačte tlačidlo WL (1) na tejto jednotke blesku a zvolte [CMD] pre jednotku ovládača; [RCV] zvolte pre jednotku prijímača.

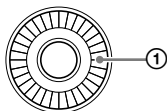

- Ak chcete jednotku blesku vyšpecifikovať ako jednotku ovládača, zvolte [CMD].

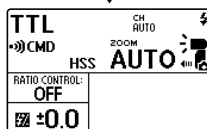
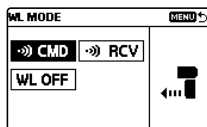

- Ak chcete jednotku blesku vyšpecifikovať ako jednotku prijímača, zvolte [RCV].

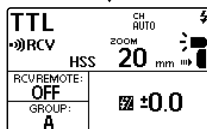
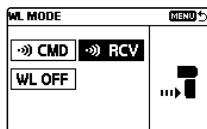

Vzdialenosť na bezdrôtovú rádiovú komunikáciu dostupná medzi jednotkou ovládača a jednotkou prijímača je približne 30 m. (Získaná v rámci našich podmienok merania.)

■ Fotografovanie s bezdrôtovým bleskom (s jednotkou prijímača)

Inú jednotku blesku pripojenú k fotoaparátu alebo k rádiovému bezdrôtovému ovládaču môžete vyšpecifikovať ako jednotku ovládača a potom môžete jednotku ovládača používať na prepínanie činnosti blesku tejto jednotky blesku umiestnenej mimo fotoaparátu.

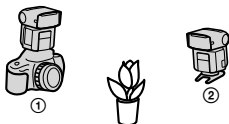

① Jednotka ovládača (CMD)

② HVL-F60RM

Ako jednotku ovládača môžete používať túto jednotku blesku alebo rádiový bezdrôtový ovládač.

1 Vo fotoaparáte zvolte režim bezdrôtového blesku (WL).

- Informácie o voľbe blesku vo fotoaparáte nájdete v návode na obsluhu fotoaparátu.

2 Stlačte tlačidlo WL na tejto jednotke blesku a zvolte [RCV].

3 Stlačte tlačidlo Fn (funkcia) a vyšpecifikujte bezdrôtovú skupinu pre túto jednotku blesku.

- Podrobnosti nájdete v Príručke (2. strana).

4 K tejto jednotke blesku pripojte miniatúrny stojan.

- Podrobnosti o pripojení miniatúrneho stojana nájdete v Príručke.

5 K fotoaparátu pripojte ďalšiu jednotku blesku vyšpecifikovanú ako [CMD] (jednotka ovládača).

- Skontrolujte, že na LCD paneli jednotky ovládača sa zobrazuje [CMD].

6 Umiestnite fotoaparát a túto jednotku blesku.

7 Skontrolujte, že jednotka blesku na fotoaparáte (jednotka ovládača) a táto jednotka blesku sú bezdrôtovo prepojené a pripravené na vypálenie blesku.

- Bezdrôtové pripojenie: Kontrolka LINK svieti na zeleno.

- Pripravený na vypálenie blesku:
 - Tlačidlo TEST na zadnej strane jednotky svieti na oranžovo.
 - Kým je zvolená možnosť [ON] pre položku [WL READY LAMP] na obrazovke nastavení MENU, AF svetlo na prednej časti jednotky bliká.
-

8 Stlačením tlačidla uzávierky nasnímate fotografiu.

- Ak chcete vypáliť testovací blesk, na jednotke ovládača stlačte tlačidlo TEST.
-

Tip

- Na jednotkách prijímača sa použije režim blesku z jednotky ovládača.
- Počas fotografovania s manuálnym bleskom môžete stlačiť tlačidlo Fn (funkcia) a vyšpecifikovať [CMD LINK] na nastavenie úrovne výkonu, aby ste umožnili úpravy v jednotke ovládača.

Zoznam ikon na obrazovke

Nasledujúce obrázky obrazovky sú uvádzané ako príklady a môžu sa líšiť od skutočného zobrazenia na LCD paneli.

Režim blesku TTL

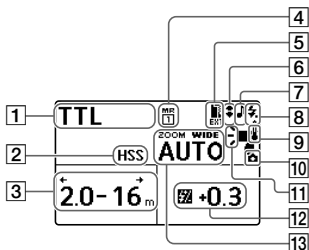

Režim blesku MANUAL

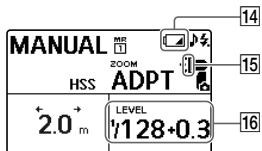

Režim blesku MULTI

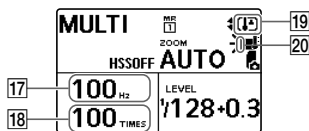

- 1 Režim blesku
- 2 Nastavenie vysokorýchlostnej synchronizácie
- 3 Dosah blesku
- 4 Vyvolanie z pamäte
- 5 Stav adaptéra externej batérie
- 6 Odrazový blesk
- 7 Nastavenie zvuku pípnutia
- 8 Pripravený na vydanie záblesku
- 9 Stav internej teploty
- 10 Pripojenie k fotoaparátu
- 11 Nastavenie distribúcie blesku
- 12 Kompenzácia blesku
- 13 Pokrytie blesku (priblíženie)
- 14 Indikátor slabo nabitej batérie
- 15 Difúzor blesku
- 16 Úroveň výkonu blesku
- 17 Frekvencia blesku v režime blesku MULTI
- 18 Počet bleskov v režime blesku MULTI
- 19 Indikátor prehrievania
- 20 Farebný filter

Režim bezdrôtového ovládača (ovládanie rádiovými vlnami)

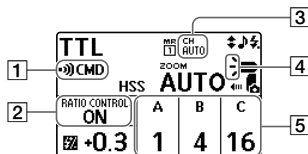

Režim bezdrôtového diaľkového ovládača (optická bezdrôtová komunikácia)

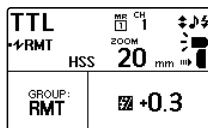

Režim bezdrôtového prijímača (ovládanie rádiovými vlnami)

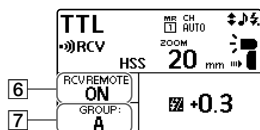

Režim bezdrôtového ovládača (optická bezdrôtová komunikácia)

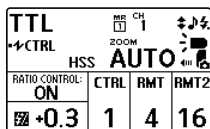

- 1 Beždrôtový režim
- 2 Režim regulácie pomeru osvetlenia
- 3 Beždrôtový kanál
- 4 Nastavenie distribúcie blesku/Ovládača/Jednotky ovládania blesku
- 5 Pomer osvetlenia
- 6 Nastavenie diaľkového prijímača
- 7 Nastavenie bezdrôtovej skupiny

SK

Technické údaje

Smerné číslo

Štandardný blesk/distribúcia blesku STD (ISO 100)

Manuálne používaný blesk/35 mm formát

Úroveň výkonu blesku	BA* ¹⁺²	BA* ¹	Nastavenie pokrytia blesku (mm)									
			14* ²	20	24	28	35	50	70	105	135	200
1/1	16	23	14	25	26	28	30	37	46	49	54	60
1/2	11,3	16,3	9,9	17,7	18,4	19,8	21,2	26,2	32,5	34,6	38,2	42,4
1/4	8	11,5	7	12,5	13	14	15	18,5	23	24,5	27	30
1/8	5,7	8,1	4,9	8,8	9,2	9,9	10,6	13,1	16,3	17,3	19,1	21,2
1/16	4	5,8	3,5	6,3	6,5	7	7,5	9,3	11,5	12,3	13,5	15
1/32	2,8	4,1	2,5	4,4	4,6	4,9	5,3	6,5	8,1	8,7	9,5	10,6
1/64	2	2,9	1,8	3,1	3,3	3,5	3,8	4,6	5,8	6,1	6,8	7,5
1/128	1,4	2	1,2	2,2	2,3	2,5	2,7	3,3	4,1	4,3	4,8	5,3
1/256	1	1,4	0,9	1,6	1,6	1,8	1,9	2,3	2,9	3,1	3,4	3,8

*¹ Ak je pripojený difúzor blesku.

*² Ak je pripojený široký panel.

Formát APS-C

Úroveň výkonu blesku	BA* ¹⁺²	BA* ¹	Nastavenie pokrytia blesku (mm)									
			14* ²	20	24	28	35	50	70	105	135	200
1/1	16	23	14	26	27	30	37	46	47	49	54	60
1/2	11,3	16,3	9,9	18,4	19,1	21,2	26,2	32,5	33,2	34,6	38,2	42,4
1/4	8	11,5	7	13	13,5	15	18,5	23	23,5	24,5	27	30
1/8	5,7	8,1	4,9	9,2	9,5	10,6	13,1	16,3	16,6	17,3	19,1	21,2
1/16	4	5,8	3,5	6,5	6,8	7,5	9,3	11,5	11,8	12,3	13,5	15
1/32	2,8	4,1	2,5	4,6	4,8	5,3	6,5	8,1	8,3	8,7	9,5	10,6
1/64	2	2,9	1,8	3,3	3,4	3,8	4,6	5,8	5,9	6,1	6,8	7,5
1/128	1,4	2	1,2	2,3	2,4	2,7	3,3	4,1	4,2	4,3	4,8	5,3
1/256	1	1,4	0,9	1,6	1,7	1,9	2,3	2,9	2,9	3,1	3,4	3,8

*¹ Ak je pripojený difúzor blesku.

*² Ak je pripojený široký panel.

■ Plochý blesk HSS/distribúcia blesku STD (ISO 100)

Manuálne používaný blesk/35 mm formát

Rýchlosť uzávierky	BA*1*2	BA*1	Nastavenie pokrytia blesku (mm)									
			14*2	20	24	28	35	50	70	105	135	200
1/250	4,6	6,4	4,2	7	7,7	8,4	8,4	10,8	12,9	14	15,3	16,7
1/500	3,2	4,6	3	5	5,4	5,9	5,9	7,7	9,1	9,9	10,8	11,8
1/1000	2,3	3,2	2,1	3,5	3,8	4,2	4,2	5,4	6,4	7	7,7	8,4
1/2000	1,6	2,3	1,5	2,5	2,7	3	3	3,8	4,6	5	5,4	5,9
1/4000	1,1	1,6	1	1,8	1,9	2,1	2,1	2,7	3,2	3,5	3,8	4,2
1/8000	0,8	1,1	0,7	1,2	1,4	1,5	1,5	1,9	2,3	2,5	2,7	3
1/16000	0,6	0,8	0,5	0,9	1	1	1	1,4	1,6	1,8	1,9	2,1

*1 Ak je pripojený difúzor blesku.

*2 Ak je pripojený široký panel.

Formát APS-C

Rýchlosť uzávierky	BA*1*2	BA*1	Nastavenie pokrytia blesku (mm)									
			14*2	20	24	28	35	50	70	105	135	200
1/250	4,6	6,4	4,2	7,7	7,7	8,4	10,8	12,9	14	14	15,3	16,7
1/500	3,2	4,6	3	5,4	5,4	5,9	7,7	9,1	9,9	9,9	10,8	11,8
1/1000	2,3	3,2	2,1	3,8	3,8	4,2	5,4	6,4	7	7	7,7	8,4
1/2000	1,6	2,3	1,5	2,7	2,7	3	3,8	4,6	5	5	5,4	5,9
1/4000	1,1	1,6	1	1,9	1,9	2,1	2,7	3,2	3,5	3,5	3,8	4,2
1/8000	0,8	1,1	0,7	1,4	1,4	1,5	1,9	2,3	2,5	2,5	2,7	3
1/16000	0,6	0,8	0,5	1	1	1	1,4	1,6	1,8	1,8	1,9	2,1

*1 Ak je pripojený difúzor blesku.

*2 Ak je pripojený široký panel.

Frekvencia blesku/počet

	S alkalickými batériami	S nikel metal hybridovými batériami
Frekvencia blesku (sek.)	Približne 0,1 – 2,5	Približne 0,1 – 1,7
Počet bleskov (počet)	Približne 150 alebo viackrát	Približne 220 alebo viackrát

- Počet bleskov uvádza približný počet bleskov, ktoré sú k dispozícii do vybitia nových batérií.

SK

Iné technické údaje

Funkcie bezdrôtovej siete pomocou rádiových vln:

Frekvenčné pásmo: 2,4 GHz

Počet kanálov: 14 kanálov

Komunikačná vzdialenosť: približne 30 m (Získaná v rámci našich podmienok merania.)

- Vyššie uvedená vzdialenosť platí za podmienok, pri ktorých sa nevyskytujú žiadne prekážky, tienenie či rušenie rádiových vln.
- Komunikačná vzdialenosť môže byť kratšia, a to v závislosti od umiestnenia výrobkov, okolitého prostredia a poveternostných podmienok.

Ovládanie blesku Ovládanie blesku pomocou funkcie pre-flash (P-TTL/ADI)

Nepretržitá činnosť blesku 40 zábleskov pri rýchlosti 10 zábleskov za sekundu (štandardný blesk, svetelná úroveň 1/32, 105 mm, nikel metal hybridová batéria)

AF svetlo Automatické použitie blesku pri nízkom kontraste a nízkom jase
Prevádzkový dosah (Kým je namontovaný 50 mm objektív s clonou nastavenou na F5.6 a hodnota [AF LED LEVEL] v jednotke blesku je nastavená na [LOW])
Stredná plocha (Približne): 0,5 m až 3 m
Periférne plochy (Približne): 0,5 m až 2 m

LED svetlo Stredové osvetlenie
intenzita: približne
1 200 lx pri 0,5 m alebo
približne 300 lx pri 1 m
Osvetľovacia
vzdialenosť: približne
2 m (Pri snímaní
videa nastavte na
ISO 3200 a F5.6)
Podporovaná
ohnisková vzdialenosť:
35 mm (zorný uhol s 35
mm formátom)
Doba priebežného
osvetlenia: približne
1 hodina (pri použití
alkalických batérií AA,
pri intenzite
stredového osvetlenia)
Teplota farieb:
približne 5 500 K

Hodnota výkonu 6 V , 1 W

Prevádzková teplota 0 °C až 40 °C

Skladovacia teplota -20 °C až +60 °C

Rozmery 78,1 mm × 139,5 mm ×
(š/v/h) 104,6 mm
(Približne)

Hmotnosť 449 g (bez batérií)
(Približne)

Požiadavky na napájanie DC 6 V

Odporúčané batérie štyri alkalické batérie
LR6 (veľkosť AA)
štyri nabíjateľné nikel
metal hybridové
batérie
veľkosti AA

Funkcie uvedené v tomto návode na obsluhu závisia od testovacích podmienok v našej spoločnosti. Vzhľad a technické údaje sa môžu zmeniť bez predchádzajúceho upozornenia.

■ Ochranná známka

„Multi Interface Shoe“ je ochranná známka spoločnosti Sony Corporation.

Tekintse meg a Súgóútmutatót!



A „Súgóútmutató” egy interneten elérhető kézikönyv, amelyet számítógéppel vagy okostelefonon lehet megtekinteni. Megtalálja benne a menüelemekkel és a haladó használattal kapcsolatos részleteket, illetve a fényképezőgéppel kapcsolatos legfrissebb információkat.



Olvassa
be

http://rd1.sony.net/help/ilc/1730/h_zz/

HVL-F60RM Súgóútmutató



A vaku használata előtt



Használat előtt frissítse a fényképezőgép szoftverét a legfrissebb verzióra.

A fényképezőgépek kompatibilitásával kapcsolatban lásd a vonatkozó támogatási webhelyet.

<http://www.sony.net/flash/f60rm/>

VIGYÁZAT

Tűz és áramütés elkerülése érdekében:

- 1) ne tegye ki a készüléket eső vagy nedvesség hatásának,
- 2) ne helyezzen folyadékkal teli tárgyakat, pl. vázákat a berendezésre.

IEEE802.15.4
2400 MHz
< 3 mW e.i.r.p.

Ne érintse meg a villanócsövet használat során, villanáskor felforrósodhat.

A Sony Corporation ezennel kijelenti, hogy a készülék megfelel a 2014/53/EU irányelv előírásainak.

Az EU-megfelelőségi nyilatkozat teljes szövege elérhető a következő internetes címen:

<http://www.compliance.sony.de/>

Tartalomjegyzék

Tekintse meg a Súgóútmutatót!	2
Használat előtt	6

Fényképezés előtt

Kicsomagolás	7
Részek és vezérlőelemek helye	7
Alapműveletek	9
A vezérlőkerék használata	9
A Quick Navi képernyője	10
A MENU képernyő használata	12
Előkészületek	14
Az elemek behelyezése	14
A vaku fényképezőgépre történő felszerelése és eltávolítása	15
A vaku bekapcsolása	16
Párosítás vezeték nélküli vezérlővel/vevővel (rádióvezérelt vezeték nélküli vakus fényképezéshez)	18

Fényképezés

Fényképezés	21
TTL vakus fényképezés	21
Vezeték nélküli vakus fényképezés (rádiós vezeték nélküli kommunikáció segítségével)	23

A képernyőn lévő kijelzések

A képernyőn lévő ikonok listája	26
TTL vakuüzemmód	26
MANUAL vakuüzemmód	26
MULTI vakuüzemmód.....	26
Vezeték nélküli vezérlő üzemmód (rádióvezérlés)	27
Vezeték nélküli vevő üzemmód (rádióvezérlés).....	27
Vezeték nélküli vezérlőmód (vezeték nélküli optikai kommunikáció)	27
Vezeték nélküli távvezérlési mód (vezeték nélküli optikai kommunikáció)	27

Műszaki és egyéb információk

Műszaki adatok	28
Írányszám	28
Villanások frekvenciája/száma	29
Egyéb műszaki adatok	30

Használat előtt

A jelen dokumentumon kívül olvassa el a Súgóútmutató „Használatra vonatkozó megjegyzések” fejezetét (2. oldal).

A vakura vonatkozó megjegyzések

Ez a vaku a Sony cserélhető objektívű digitális fényképezőgépekkel, a Sony cserélhető objektívű digitális HD videokamerákkal és a hagyományos több illesztőfelületű vakusínnel felszerelt Sony digitális fényképezőgépekkel együtt használható.

- A vakuval kompatibilis kameramodellekről további tudnivalókat az Ön lakóhelyén érvényes Sony webhelyen olvashat, vagy kérjen tanácsot a Sony forgalmazójától vagy a hivatalos Sony márkaszerviztől.
- Olvassa el a készülék használati útmutatóját és tekintse meg a kamerája használati útmutatóját is.

A vaku használatára vonatkozó megjegyzések

- **A jelen vakuval együtt ne használjon a kereskedelemben kapható vakut, amely:**
 - 250 V felett működik
 - fordított polaritású
- **Tartsa tisztán a villanócsövet. A villanócső szennyezett felülete felforrósodhat, ami füstöt vagy ráégetéseket okozhat. A villanócsövet puha törülőkendővel stb. tisztítsa.**

- **A vaku a vízállóság szempontjait tekintetbe véve lett kialakítva, de ez a kialakítás nem védi maradéktalanul a por és víz behatolásával szemben. Ne használja a készüléket esős időben.**

Megjegyzések a folyamatos villantásokkal kapcsolatban

A vaku folyamatos villantások, többszörös villantással történő fényképezés és a modellező villantás során folyamatosan villant.

Az ilyen folyamatos villantások, valamint azok környező falakról történő visszaverődése kényelmetlen érzést, például szédülést okozhat a fényérzékenységben szenvedőknek. Ilyen esetben azonnal hagyja abba a vaku használatát.

Kicsomagolás

Ha valami hiányzik, lépjen kapcsolatba a forgalmazójával. A zárójelben álló szám a mennyiséget jelzi.

- Vaku (1)
- Konnektorvédő kupak (1)
- Miniállvány (a tokban tárolva) (1)
- Tok (1)
- Visszaverő adapter (1)
- Színszűrő (sárga) (1)
- Színszűrő (zöld) (1)
- Hordtasak (1)
- Nyomatott dokumentáció

Részek és vezérlőelemek helye

A zárójelben álló szám a leírást tartalmazó oldal számát jelzi.

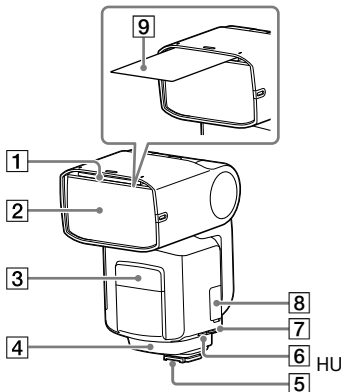

- 1 Beépített széles panel
- 2 Villanócső
- 3 LED fényforrás / AF megvilágítás
- 4 Vezeték nélküli vezérlőjel vevője (optikai vezeték nélküli kommunikációhoz)
- 5 Több illesztőfelületű talp (15)
- 6 DC IN csatlakozó*
- 7 Szinkronizáció csatlakozója
- 8 Multi-/micro-USB csatlakozó
- 9 Visszaverőlemez

* Csatlakoztassa a külső akkumulátor adapterét (nem tartozék) a csatlakozóhoz.

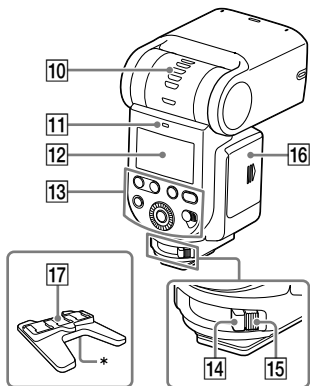

10 Visszaverődés kijelzője (felső/alsó szög)

11 LINK lámpa (24)

12 LCD panel

13 Kezelőpult

14 Rögzítőkar (15)

15 Kioldógomb (15)

16 Elemtartó rekesz fedele (14)

17 Miniállvány

* Lyuk a háromlábú állvány felerősítéséhez

Az LCD háttérvilágítása

Az LCD háttérvilágítás bekapcsol, és körülbelül 8 másodpercig világít, valahányszor megnyomja a vaku valamelyik gombját vagy használja a vezérlőkerekét.

- Amíg az LCD háttérvilágítás működik, megnyomhatja valamelyik gombot vagy használhatja a vezérlőkereket, hogy tovább világítson.

- Az LCD háttérvilágítás kikapcsolásához nyomja meg a MENU gombot, és válassza a [BACKLIGHT] és [OFF] elemeket.

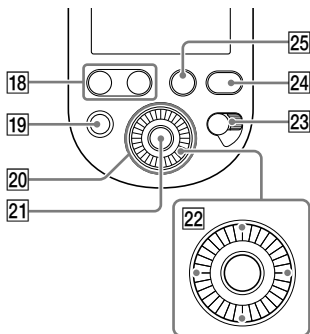

18 LEVEL -/+ gomb

A gombok segítségével gyorsan beállíthatja a villanáskorrekciót és a vaku teljesítményszintjét.

19 TEST gomb

20 Vezérlőkerek (9)

21 Középső gomb

22 Iránygombok

23 Áramellátás kapcsolója (16)

A „LOCK” kiválasztásával kiiktathatja a vezérlőkereket és a gombokat a vakun, hogy megelőzze a nem kívánt működtetést.

24 MENU gomb (12)

25 Fn (funkció) gomb (10)

Alapműveletek

A vezérlőkerék használata

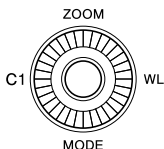

A vezérlőkerék forgatásával vagy az iránygombok megnyomásával mozgathatja a fókuszot, vagy módosíthatja a beállítási elem értékét a Quick Navi képernyőn vagy a MENU beállítási képernyőn. Válassza ki a kívánt beállítási elemet, és a középső gomb megnyomásával engedélyezze a beállítást.

Az iránygombokhoz az alábbi funkciók vannak hozzárendelve. Az egyes funkciókról bővebben a Súlyútmutatóban (2. oldal) olvashat.

Műveletek	Funkciók	Leírások
Fel	ZOOM	Módosítja a vaku lefedettségét (nagyítás).
Le	MODE	Megváltoztatja a vaku üzemmódját.
Bal	-	Szállításkor nincs funkció rendelve ehhez a gombhoz. A gombhoz tetszése szerinti funkciót rendelhet.
Jobb	WL MODE	Megváltoztatja a vezeték nélküli üzemmódot.

HU

A vezérlőkerékhez, az egyes iránygombokhoz és a középső gombokhoz tetszése szerinti funkciót rendelhet. A funkciók hozzárendeléséről bővebben a Súlyútmutatóban (2. oldal) olvashat.

A Quick Navi képernyője

A vaku Fn (funkció) gombjának megnyomása után a képernyőn megjelenő jelzések segítségével megváltoztathatja a fényképezés beállításait, például a kiválasztott vaku-üzemmódot.

Válassza ki a kívánt beállítási elemet, és a vezérlőkerék forgatásával változtassa meg a beállítást.

1 Nyomja meg az Fn (funkció) gombot (1).

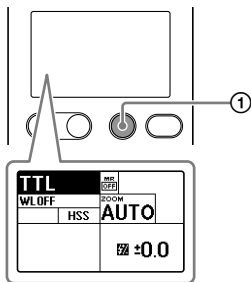

2 Az irány gombokkal válassza ki a kívánt menüelemet.

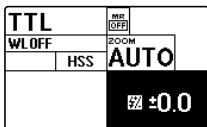

- A fenti műveletet követően a középső gomb megnyomása megjeleníti a kiválasztott elem beállítási képernyőjét.

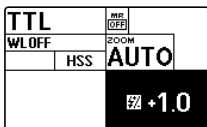

3 A vezérlőkerék forgatásával módosítsa a beállítás értékét.



4 Nyomja meg az Fn (funkció) gombot.

Beállítási elemek	Leírások	Beállítási lehetőségek
TTL	A vaku üzemmód beállítása	TTL(*)/MANUAL/MULTI/vaku kikapcsolva/GROUP
WLOFF	A vezeték nélküli üzemmód beállítása	WL OFF(*)/CMD/RCV (rádióvezérlés) WL OFF(*)/CTRL/RMT (optikai vezérlés)
HSS	A nagysebességű szinkronizálás beállítása	ON(*)/OFF
^{ROOM}AUTO	Vaku-lefedettség (nagyítás) beállítása	AUTO(*)/20-200
^{MR}OFF	Az előre regisztrált beállítások előhívása	OFF(*)/MR1/MR2
 ±0.0	Villanáskorrekció beállítása	-3.0 - +3.0
1/1	A vaku teljesítményszintjének beállítása	1/1 - 1/256, OFF, CMD LINK
5Hz	A vaku frekvenciabeállítása MULTI vaku üzemmódhoz	1 - 100
10TIMES	A villanások számának beállítása MULTI vaku üzemmódhoz	2 - 100, --
	CMD vakubeállítás (rádióvezérlés) CTRL vakubeállítás (optikai vezérlés)	ON(*)/OFF
RATIO CONTROL: OFF	Megvilágítási arány beállítása	ON/OFF(*)
A B C	A vaku teljesítményszintje arányának beállítása	OFF/1(*) - 16
RCVREMOTE: OFF	Vevő távvezérlési beállítás	ON/OFF(*)
GROUP: A	Vezeték nélküli csoport beállítása	OFF/A(*)/B/C/D/E (rádióvezérlés) RMT(*)/RMT2 (optikai vezérlés)

* gyári alapértelmezett beállítás

A beállításhoz rendelkezésre álló elemek és lehetőségek a vaku üzemmódjától függően eltérhetnek.

HU

A MENU képernyő használata

A vaku MENU gombjának megnyomásával megváltoztathatja a MENU képernyő beállításait. Mozgassa a fókuszot a kívánt menüelemre az irány gombokkal, majd a középső gomb megnyomásával válassza ki az elemet.

1 Nyomja meg a MENU gombot (1).

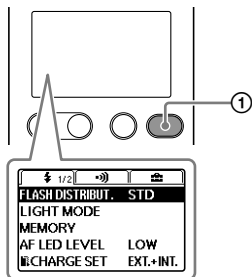



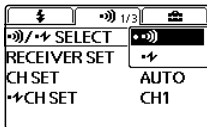



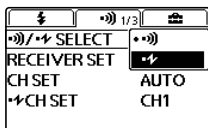



2 Mozgassa a fókuszot a kívánt menüelemre az irány gombokkal, majd nyomja meg a középső gombot.



3 Változtassa meg a beállítást az irány gombokkal, majd nyomja meg a középső gombot.



Csoportok	Beállítási elemek	Leírások	Beállítási lehetőségek
	FLASH DISTRIBUT.	Vakueloszlás beállítása	STD(*)/CENTER/EVEN
	LIGHT MODE	LED lámpaON/OFF beállítása	ON/OFF
	MEMORY	A kívánt üzemmódok és beállítások regisztrációja	MR1/MR2
	AF LED LEVEL	AF-megvilágítás szintjének beállítása	HIGH/LOW(*)
	 CHARGE SET	A vaku feltöltésének beállítása csatlakoztatott külső akkumulátor adapter esetén	EXT.+INT.(*)/EXT.
	TEST	Próbavillantás beállítása	GROUP/1TIME(*)/3TIMES/4SEC
	TTL LEVEL MEMORY	TTL szint memóriabeállítása	ON(*)/OFF
	LEVEL STEP	A vaku teljesítményszintje beállításának a lépése	0.3EV(*)/0.5EV
	CUSTOM KEY	Egyéni billentyű beállításai	-
	 /  SELECT	Vezeték nélküli vezérlés típusának beállítása	 (*)/ 
	RECEIVER SET	Vevő beállításai	-
	CH SET	Csatorna beállítása (rádióvezérlés)	AUTO(*)/CH1-CH14
	 CH SET	Csatorna beállítása (optikai vezérlés)	CH1(*)-CH4
	REMOTE RELEASE	Távoli villantás üzemmód beállítása	ON/OFF(*)
	 WITH RELEASE	Távoli villantás szinkronizálásának beállítása	ON/OFF(*)
	PAIRING	Párosítás	-
	PAIRED DEVICE	A párosított eszközök listája	-
	WL READY LAMP	Vezeték nélküli vaku készenléti kijelzőjének beállítása	ON/OFF(*)
	BACKLIGHT	LCD háttérvilágítás beállítása	AUTO1(*)/AUTO2/ON/OFF
	 BEEP	A sípolás beállítása	ON/OFF(*)
	m/ft	A vaku hatósugár mértékegysége	m(*)/ft
	POWER SAVE	Energiatakarékos mód időzítőjének beállítása	30SEC/3MIN(*)/30MIN/OFF
	WL POWER SAVE	Vezeték nélküli vaku energiatkarékos módja időzítőjének beállítása	60MIN(*)/240MIN/OFF
	VERSION	Megjeleníti a termék / RCV szoftver verzióját	-
	RESET	Visszaállítja a Quick Navi képernyő beállításait	-
INITIALIZE	Visszaállítja a beállítások alapértelmezett értékeit	-	

HU

* gyári alapértelmezett beállítás

HU

13

Előkészületek

Az elemek behelyezése

A vakuba az alábbi kombinációk valamelyikét helyezheti:

- Négy AA méretű alkálielem
- Négy AA méretű újratölthető nikkel-fémhidrid (Ni-MH) akkumulátor

Az újratölthető nikkel-fémhidrid akkumulátorokat használatuk előtt mindig töltsse fel az arra kifejlesztett akkumulátortöltőben.

Ne használjon lítium-ion elemeket a vakuban, mivel ezek akadályozhatják, hogy a vaku kifejtse teljes teljesítményét.

A vakuhoz nincsenek elemek mellékelve.

- 1 Nyomja meg és tartsa lenyomva a kioldógombot (1), és tolja el az elemtartó rekesz fedelét az ábrán látható nyilak irányába (2) és (3).**

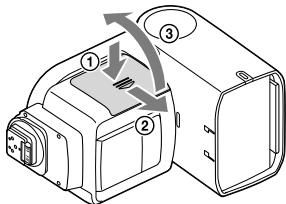

- 2 Az ábra szerint helyezze be az elemeket/akkumulátorokat az elemrekeszbe (+, -). (A +, - jel az elemek/akkumulátorok irányát mutatja.)**

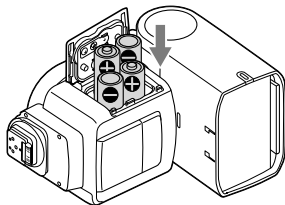

- 3 Csukja be az elemtartó rekesz fedelét.**

- Hajtsa végre az 1. lépés műveleteit fordított sorrendben.

A vaku fényképezőgépre történő felszerelése és eltávolítása

A vaku felszerelése a fényképezőgépre

1 Kapcsolja ki a vaku tápellátását.

- Ha a fényképezőgépe beépített vakuval van felszerelve, győződjön meg arról, hogy a fényképezőgép vakuja nincs kicsúsztatva.

2 Nyomja meg és tartsa lenyomva a kioldógombot, majd fordítsa el a rögzítőkart a „LOCK” jelzésről.

3 Távolítsa el a vaku érintkezőjének a védőkupakját, valamint a fényképezőgép sínvédő kupakját.

4 Illeszze a vaku több illesztőfelületű talpát a fényképezőgép több illesztőfelületű vakusínjébe, majd tolja be teljesen.

5 Fordítsa el a rögzítőkart a „LOCK” jel irányába, és rögzítse a vakut a fényképezőgépen.

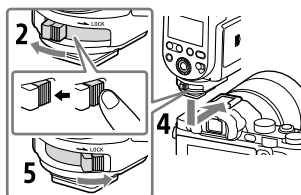

A vaku eltávolítása a fényképezőgépről

Először kapcsolja ki a vaku tápellátását. Nyomja meg és tartsa lenyomva a kioldógombot, fordítsa el a rögzítőkart a „LOCK”, jelzésről, majd csúsztassa ki az egységet a több illesztőfelületű vakusínból.

Megjegyzés

- Ha nem fogja használni a vakut, helyezze vissza az érintkező védőkupakját a több illesztőfelületű talpra.

HU

A vaku bekapcsolása

Kapcsolja az áramellátás kapcsolóját ON állásba.

Amikor a vaku be van kapcsolva, az LCD panelen megjelennek a képernyő látható kijelzők.

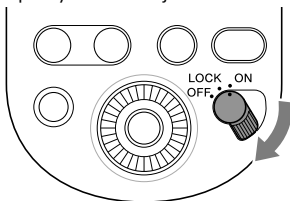

Vaku feltöltése

A vaku áramforrásának bekapcsolásakor a vaku tölteni kezdi magát.

Ha a vaku teljesen feltöltődött, a vaku hátulján lévő TEST gomb narancssárga fényel világítani kezd. Ha ezen kívül [ON] értéket választ a [BEEP] beállításhoz a MENU képernyőn, beállíthatja a vakut úgy, hogy sípoljon, ha feltöltődött.

Energiatakarékos mód

- Ha az energiatakarékos módban lévő vakut önálló használata vagy fényképezőgépre történő felcsatolása után legalább 3 percig nem használja, az elemek kímélése érdekében az LCD panel automatikusan kikapcsol.
- Fényképezőgépen kívüli vakuval történő vezeték nélküli

fényképezésnél a vaku 60 perc után lép energiatakarékos módba.

- A vaku a csatlakoztatott fényképezőgép* áramellátás kapcsolója kikapcsolására automatikusan energiatakarékos módba lép.
* A DSLR-A100 modell kivételével
- A MENU gomb megnyomásával és a [POWER SAVE] elem kiválasztásával beállíthatja az energiatakarékos mód időzítőjét, vagy a [WL POWER SAVE] elem kiválasztásával beállíthatja a vezeték nélküli vakus fényképezés energiatakarékos időzítőjét.

Az elemek maradék energiaszintjének az ellenőrzése

Ha az elemek töltöttségi szintje alacsony, az LCD-panelen megjelenik az alacsony akkumulátorszint kijelzője.

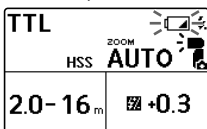

Ha a  jel villog: Ajánlott az elemek cseréje. A vaku ebben az állapotban még képes villantásra.

Ha a  jelen kívül más nincs az LCD panelen: A vaku nem képes villantásra. Cserélje ki az elemeket.

■ Megjegyzések a folyamatos villantásokkal kapcsolatban

Ha a vakut folyamatosan elsüti rövid időszakon belül, aktiválódik a beépített biztonsági áramköre, amely felfüggeszti a villantásokat. Az LCD panelen megjelenik a  szimbólum.

Ezen kívül ha a vaku belső hőmérséklete tovább nő, a  jel (a túlmelegedés kijelzője) megjelenik az LCD panelen, jelezve, hogy a vakuval történő villantás egy ideig le lesz tiltva. Ilyen esetben kapcsolja ki a vaku áramellátás kapcsolóját, és ne használja a vakut körülbelül 20 percig, hogy lehűlhessen.

A folyamatos villantások felforrósítják a vakuban lévő elemeket. Óvatosan járjon el, amikor eltávolítja az elemeket.

Párosítás vezeték nélküli vezérlővel/vevővel (rádióvezérelt vezeték nélküli vakus fényképezéshez)

Ha rádióvezérelt vezeték nélküli vakus fényképezést kíván végezni a vakuval, a jelen vakun kívül egy másik vakut is kell használnia, amely támogatja a rádióvezérelt vezeték nélküli kommunikációt, és ezeket párosítania kell egymással. A vaku és a vezeték nélküli vezérlő/vevő (nem tartozék) párosításáról a készülékhez mellékelt kezelési útmutatóban olvashat.

Tipp

- A párosításhoz a két eszközt egymástól 1 m távolságon belülre kell közelíteni.
- A vakut legfeljebb 15 rádiós vezeték nélküli eszközzel párosíthatja.

1 Kapcsolja ki a jelen vaku és a másik eszköz tápellátását.

2 A WL gomb megnyomásával (1) jelenítse meg a vezeték nélküli üzemmód képernyőjét, majd jelölje meg az egyik vakut vezérlőegységként, a másikat vevőkészülékként.

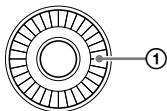

- Ha egy vakut vezérlőegységként kíván megjelölni, válassza a [CMD] lehetőséget.

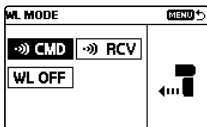

- Ha egy vakut vevőkészülékként kíván megjelölni, válassza a [RCV] lehetőséget.

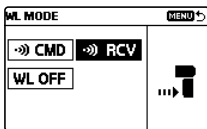

Tipp

- A vaku kétféle vezeték nélküli kommunikációt képes használni vezeték nélküli vakus fényképezéshez: rádiós és optikai vezeték nélküli kommunikációt. A vezeték nélküli kommunikáció típusát a [•••]/[*] SELECT] lehetőség kiválasztásával állíthatja be a MENU képernyőn. A készülék vezeték nélküli optikai kommunikációhoz történő beállításáról a Súgóútmutatóban (2. oldal) olvashat.
- A párosított vevőkészülékeket a MENU képernyő [PAIRED DEVICE] lehetőségének kiválasztásával tekintheti meg vagy törölheti.

Megjegyzés

- Az eddig ismertetett utasítások feltételezik, hogy a jelen vaku az alapértelmezett rádiós vezeték nélküli kommunikációt használja.
- Ha megváltoztatta a vezérlőegység beállítását, és vevőkészülékként jelölte meg, vagy fordítva, ne feledje a készülékeket újra párosítani.

3 Nyomja meg a jelen vaku és a másik vaku MENU gombját (2), és válassza a [PAIRING] lehetőséget.

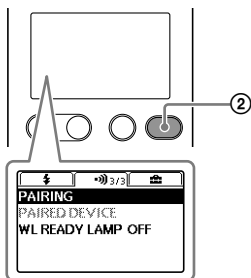

- A vezérlőegységen megjelenik az alábbi képernyő.



- A vevőkészüléken megjelenik az alábbi képernyő.

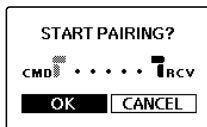

4 A párosítás megkezdéséhez válassza az [OK] lehetőséget.

- A vezérlőegységen megjelenik az alábbi képernyő.

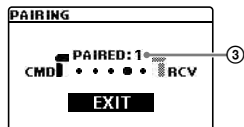

A párosítás létrejön. A vezérlőegységen folytathatja a párosítást egy másik vevőkészülékkel. Valahányszor párosítást végez egy vevőkészülékkel, a párosított eszközök száma (3) nő.

- A vevőkészüléken megjelenik az alábbi képernyő.



A párosítás létrejön.
Ha megvalósul a párosítás, a LINK lámpa zöldre vált.

Párosítás 2 vagy több eszközzel

Jelölje meg a jelen vakuval párosítandó eszközöket vevőkészülékként, majd ismétlje meg a 3. és 4. lépést.

Ha befejezte az összes vevőkészülékkel való párosítást, válassza az [EXIT] elemet a vezérlőegységen, majd az [OK] elemet az alábbi képernyőn.

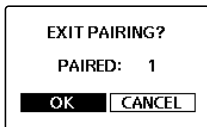

Fényképezés

TTL vakus fényképezés

1 Válassza a vaku üzemmódját.

A MODE gomb (①) megnyomásával és a vezérlőkerék elforgatásával válassza ki a [TTL] értéket.

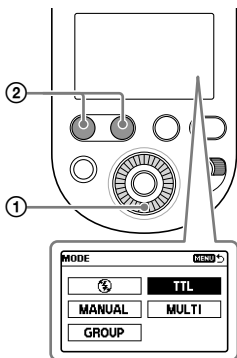

2 Az exponáló gomb megnyomásával készítsen egy felvételt.

A fényképezőgép exponáló gombja megnyomása előtt győződjön meg arról, hogy a vaku villanásra kész. A narancssárga TEST gomb azt jelzi, hogy a vaku villantásra kész.

- A vaku feltüntetett hatósugarán belül készítsen felvételeket. A vaku 0,7 m és 28 m között képes jelezni a távolságokat. Ha a távolság a hatókörön kívülre esik, a vaku hatókörének a kijelzője mellett világítani kezd a \pm vagy a \pm jel.
- A LEVEL -/+ gomb (②) megnyomásával megváltoztathatja a vaku korrekciós értékét (beállíthatja a vaku teljesítményszintjét).
- A fényképezőgép derítő villantás vagy automatikus villantás módjának használatához a fényképezőgépen kell kiválasztania az üzemmódot.
- A fényképezőgép időzítőjével történő vakus fényképezés előtt ellenőrizze, hogy a TEST gomb világít.
- Ha a villanáskorrekciót a vakun és a fényképezőgépen is beállítja, a villantáshoz a két korrekció értéke összeadódik. A vaku LCD paneljén csak a készüléken beállított korrekció értéke van megjelenítve.

HU

■ A vaku üzemmód kiválasztása

A MODE gomb megnyomásával és a vezérlőkerék forgatásával a TTL vaku üzemmódon kívül az alábbi vakuüzemmódokat választhatja ki. Az egyes vaku-üzemmódokban történő fotózásról bővebben a Súgóútmutatóban (2. oldal) olvashat.

- **MANUAL vakuüzemmód**
A vaku teljesítményszintjét manuálisan kell beállítania a megfelelő értékre.
- **MULTI vakuüzemmód**
Amíg a zár nyitva, több villantást is végezhet a megadott villanásszámmal és frekvenciával.
- **GROUP vakuüzemmód**
Ezt a vaku üzemmódot rádióvezérelt vezeték nélküli vakus fényképezésnél használhatja. A GROUP vakuüzemmódban a villantásokhoz kombinálhatja a TTL vakuüzemmódot a MANUAL vakuüzemmóddal.
- **OFF vakuüzemmód**
A villantás ki van kapcsolva.

■ Automatikus fekete-fehér korrekció színhőmérséklet információval

A féhéregyensúlyt a vaku villanása idején a fényképezőgép automatikusan korrigálja (a DSLR-A100 kivételével) a színhőmérsékletre vonatkozó adatok alapján.

- Ez a funkció akkor működik, ha a vaku fényképezőgéphez van csatlakoztatva, és az TTL vakuüzemmódban van.

- Ez a funkció akkor működik, ha a fényképezőgép féhéregyensúly-beállításaként [Auto] vagy [Flash] lehetőség van megadva.

TTL* vaku üzemmód

A kézi villantás üzemmód a tárgy fényétől és a fényképezőgép beállításától független állandó intenzitású villantást eredményez. A TTL vaku üzemmód a tárgyról az objektíven keresztülütköződő fényt méri. A TTL mérés tartalmazza a P-TTL mérési funkciót, amely elővillantást ad a TTL méréshez, és az ADI mérési funkciót, amely a távolságra vonatkozó adatokkal bővíti a P-TTL mérést.

- * TTL = objektíven keresztül
- ADI mérés beépített távolságkódolóval rendelkező objektívvel lehetséges. Az ADI mérés funkció használata előtt ellenőrizze az objektívhez mellékelt használati útmutató műszaki adataiban, hogy az objektív rendelkezik-e távolságkódolóval.

Vezeték nélküli vakus fényképezés (rádiós vezeték nélküli kommunikáció segítségével)

Rádióvezérelt vezeték nélküli fényképezés

A vaku lehetővé teszi a rádiós vezeték nélküli kommunikációt vakus fényképezéshez.

A fényképezőgéphez csatlakoztatott vezérlőegységhez válassza a [CMD]; a vezeték nélkül aktivált villantásra használt vevőkészülékhez (fényképezőgépen kívüli vaku) az [RCV] beállítást.

Tipp

- A rádiós vezeték nélküli vakus fényképezéshez párosítani kell a vezérlőegységet és a vevőkészülékeket (18. oldal).

1 Nyomja meg a **WL** gombot (1) a jelen vakun, és válassza a [CMD] beállítást a vezérlőegységhez; és az [RCV] beállítást a vevőkészülékhez.

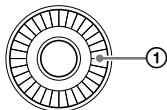

- Ha a vakut vezérlőegységként kívánja megjelölni, válassza a [CMD] lehetőséget.

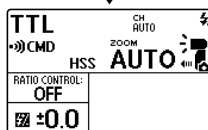
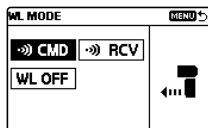

- Ha a vakut vevőkészülékként kívánja megjelölni, válassza az [RCV] lehetőséget.

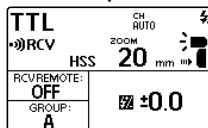
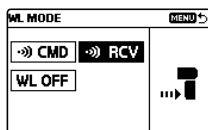

A vezérlőegység és a vevőkészülék közötti rádiós vezeték nélküli kommunikáció távolsága körülbelül 30 m. (Az adatot saját mérései feltételeink között szereztük be.)

■ Vezeték nélküli vakus fényképezés (vevőkészülék segítségével)

Vezérlőegységként egy a fényképezőgéphez csatolt másik vakut vagy egy rádiós vezeték nélküli vezérlőegységet is megjelölhet, és használhatja a vezérlőegységet a fényképezőgéptől távolabb helyezett vaku működtetésére.

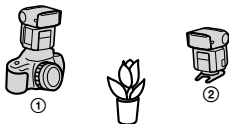

① Vezérlőegység (CMD)

② HVL-F60RM

Vezérlőegységként a jelen vakut vagy egy rádiós vezeték nélküli vezérlőt is használhat.

1 A fényképezőgépen válassza a vezeték nélküli (WL) vaku üzemmódot.

- A fényképezőgép vaku üzemmódjának kiválasztásához a kamerához mellékelte kezelési útmutatóban talál utasításokat.

2 Nyomja meg a vaku WL gombját, és válassza az [RCV] lehetőséget.

3 Nyomja meg az Fn (funkció) gombot, és adja meg a vaku vezeték nélküli csoportját.

- Erről bővebben a Súlyútmutatóban (2. oldal) olvashat.

4 Szerelje fel a miniállványt a jelen vakura.

- A miniállvány felszereléséről bővebben a Súlyútmutatóban olvashat.

5 Szereljen fel egy másik, [CMD] (vezérlőegység) funkciójú vakut a fényképezőgépre.

- Győződjön meg arról, hogy a [CMD] jel meg van jelenítve a vezérlőegység LCD paneljén.

6 Helyezze el a fényképezőgépet és a jelen vakut.

7 Győződjön meg arról, hogy a fényképezőgépre szerelt vaku (vezérlőegység) és a jelen vaku vezeték nélküli kapcsolatban vannak egymással, és készen állnak a villantásra.

- Vezeték nélküli csatlakozás: A LINK lámpa zöld fénnel világít.
- Villantásra kész:
 - A készülék hátulján lévő TEST gomb narancssárga fénnel világít.
 - Ha az [ON] beállítás érvényes a [WL READY LAMP] beállításként a MENU beállítások képernyőjén, a vevőkészülék elülső oldalán villog az AF megvilágítás.

8 Az exponáló gomb megnyomásával készítsen egy felvételt.

- Próbavillantáshoz nyomja meg a vezérlőegység TEST gombját.
-

Tipp

- A vevőkészülékeken érvénybe lép a vezérlőegység vaku üzemmódja.
- A manuális vakus fényképezés során az Fn (funkció) gomb megnyomásával és a [CMD LINK] vaku teljesítményszintje kiválasztásával lehetővé teheti a vezérlőegység beállítását.

A képernyőn lévő kijelzések

A képernyőn lévő ikonok listája

Az alábbi képernyőképek csak példaként szolgálnak, és eltérhetnek az LCD panel tartalmától.

TTL vakuüzemmód

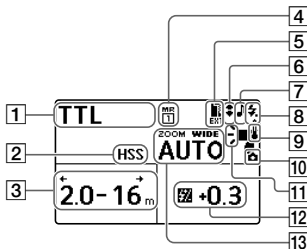

- 1 A vaku üzemmódja
- 2 A nagysebességű szinkronizálás beállítása
- 3 Vaku hatósugara
- 4 Memória visszahívás
- 5 Külső elemadapter állapota
- 6 Villantás visszavert fényvel
- 7 A sípolás beállítása
- 8 Üzemkész
- 9 Belső hőmérséklet állapota
- 10 Fényképezőgéphez csatlakoztatva
- 11 Vakueloszlás beállítása
- 12 Villanáskorrekció
- 13 Vaku-lefedettség (nagyítás)
- 14 Alacsony akkumulátorszint kijelzője
- 15 Visszaverő adapter
- 16 Vaku teljesítményszintje
- 17 A vaku frekvenciája MULTI vakuüzemmódban
- 18 A villanások száma MULTI vaku üzemmódban
- 19 Túlmelegedés kijelzője
- 20 Színszűrő

MANUAL vakuüzemmód

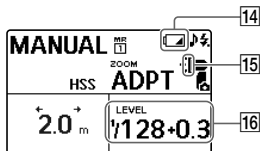

MULTI vakuüzemmód

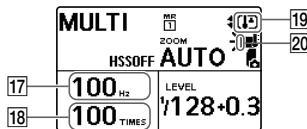

Vezeték nélküli vezérlő üzemmód (rádióvezérlés)

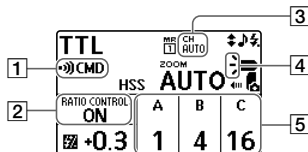

Vezeték nélküli távvezérlési mód (vezeték nélküli optikai kommunikáció)

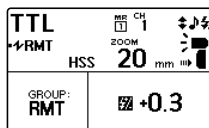

Vezeték nélküli vevő üzemmód (rádióvezérlés)

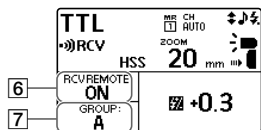

- 1 Vezeték nélküli mód
- 2 Megvilágítási arány vezérlésének beállítása
- 3 Vezeték nélküli csatorna
- 4 Vakuloszlás beállítása/ Vezérlő/Vezérlőegység vakubeállítása
- 5 Megvilágítási arány
- 6 Vevő távvezérlési beállítása
- 7 Vezeték nélküli csoport beállítása

Vezeték nélküli vezérlőmód (vezeték nélküli optikai kommunikáció)

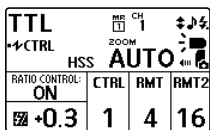

Műszaki adatok

Írányszám

Normál villantás/STD vakuelosztás (ISO 100)

Manuális villantás/35 mm-es formátum

Vaku teljesítmény-szintjel	BA*1*2	BA*1	A vaku-lefedettség beállítása (mm)									
			14*2	20	24	28	35	50	70	105	135	200
1/1	16	23	14	25	26	28	30	37	46	49	54	60
1/2	11,3	16,3	9,9	17,7	18,4	19,8	21,2	26,2	32,5	34,6	38,2	42,4
1/4	8	11,5	7	12,5	13	14	15	18,5	23	24,5	27	30
1/8	5,7	8,1	4,9	8,8	9,2	9,9	10,6	13,1	16,3	17,3	19,1	21,2
1/16	4	5,8	3,5	6,3	6,5	7	7,5	9,3	11,5	12,3	13,5	15
1/32	2,8	4,1	2,5	4,4	4,6	4,9	5,3	6,5	8,1	8,7	9,5	10,6
1/64	2	2,9	1,8	3,1	3,3	3,5	3,8	4,6	5,8	6,1	6,8	7,5
1/128	1,4	2	1,2	2,2	2,3	2,5	2,7	3,3	4,1	4,3	4,8	5,3
1/256	1	1,4	0,9	1,6	1,6	1,8	1,9	2,3	2,9	3,1	3,4	3,8

*1 Felszerelt visszaverő adapterrel.

*2 Felszerelt széles panellel.

APS-C formátum

Vaku teljesítmény-szintjel	BA*1*2	BA*1	A vaku-lefedettség beállítása (mm)									
			14*2	20	24	28	35	50	70	105	135	200
1/1	16	23	14	26	27	30	37	46	47	49	54	60
1/2	11,3	16,3	9,9	18,4	19,1	21,2	26,2	32,5	33,2	34,6	38,2	42,4
1/4	8	11,5	7	13	13,5	15	18,5	23	23,5	24,5	27	30
1/8	5,7	8,1	4,9	9,2	9,5	10,6	13,1	16,3	16,6	17,3	19,1	21,2
1/16	4	5,8	3,5	6,5	6,8	7,5	9,3	11,5	11,8	12,3	13,5	15
1/32	2,8	4,1	2,5	4,6	4,8	5,3	6,5	8,1	8,3	8,7	9,5	10,6
1/64	2	2,9	1,8	3,3	3,4	3,8	4,6	5,8	5,9	6,1	6,8	7,5
1/128	1,4	2	1,2	2,3	2,4	2,7	3,3	4,1	4,2	4,3	4,8	5,3
1/256	1	1,4	0,9	1,6	1,7	1,9	2,3	2,9	2,9	3,1	3,4	3,8

*1 Felszerelt visszaverő adapterrel.

*2 Felszerelt széles panellel.

HSS síkvaku/STD vakueloszlás (ISO 100)

Manuális villantás/35 mm-es formátum

Zársebesség	BA*1*2	BA*1	A vaku-lefedettség beállítása (mm)									
			14*2	20	24	28	35	50	70	105	135	200
1/250	4,6	6,4	4,2	7	7,7	8,4	8,4	10,8	12,9	14	15,3	16,7
1/500	3,2	4,6	3	5	5,4	5,9	5,9	7,7	9,1	9,9	10,8	11,8
1/1000	2,3	3,2	2,1	3,5	3,8	4,2	4,2	5,4	6,4	7	7,7	8,4
1/2000	1,6	2,3	1,5	2,5	2,7	3	3	3,8	4,6	5	5,4	5,9
1/4000	1,1	1,6	1	1,8	1,9	2,1	2,1	2,7	3,2	3,5	3,8	4,2
1/8000	0,8	1,1	0,7	1,2	1,4	1,5	1,5	1,9	2,3	2,5	2,7	3
1/16000	0,6	0,8	0,5	0,9	1	1	1	1,4	1,6	1,8	1,9	2,1

*1 Felszerelt visszaverő adapterrel.

*2 Felszerelt széles panellel.

APS-C formátum

Zársebesség	BA*1*2	BA*1	A vaku-lefedettség beállítása (mm)									
			14*2	20	24	28	35	50	70	105	135	200
1/250	4,6	6,4	4,2	7,7	7,7	8,4	10,8	12,9	14	14	15,3	16,7
1/500	3,2	4,6	3	5,4	5,4	5,9	7,7	9,1	9,9	9,9	10,8	11,8
1/1000	2,3	3,2	2,1	3,8	3,8	4,2	5,4	6,4	7	7	7,7	8,4
1/2000	1,6	2,3	1,5	2,7	2,7	3	3,8	4,6	5	5	5,4	5,9
1/4000	1,1	1,6	1	1,9	1,9	2,1	2,7	3,2	3,5	3,5	3,8	4,2
1/8000	0,8	1,1	0,7	1,4	1,4	1,5	1,9	2,3	2,5	2,5	2,7	3
1/16000	0,6	0,8	0,5	1	1	1	1,4	1,6	1,8	1,8	1,9	2,1

*1 Felszerelt visszaverő adapterrel.

*2 Felszerelt széles panellel.

Villanások frekvenciája/száma

	Alkálielemekkel	Nikkel-fémhidrid akkumulátorokkal
Villanások frekvenciája (mp)	Kb. 0,1 – 2,5	Kb. 0,1 – 1,7
Villanások száma (szám)	Kb. 150 vagy több	Kb. 220 vagy több

- A villanások száma egy megközelítőleges szám, amely megadja, hogy a vaku hányat villanthat, mielőtt az új elemek teljesen lemerülnek.

HU

Egyéb műszaki adatok

Rádióvezérelt vezeték nélküli kommunikáció:

Frekvenciasáv: 2,4 GHz

Csatornák száma: 14 csatorna

Kommunikációs távolság:

Körülbelül 30 m (Az adatot saját mérési feltételeink között szereztük be.)

- A fent megadott távolság csak abban az esetben érvényes, ha nincs közöttük akadály, árnyékolás vagy rádiófrekvenciás zavar (interferencia).
- A készülékek elhelyezésétől, a környezettől és az időjárástól függően a kommunikációs távolság kisebb is lehet.

Vaku vezérlése Vakuvezérlés elővillantással (P-TTL/ADI)

Folyamatos vakuműködésvillanás/másodperc sebességgel (Normál villantás, fényerőszint 1/32, 105 mm, nikkelfémhidrid elem)

AF- megvilágítás Automatikus villantás alacsony kontraszt és alacsony fényerő mellett
Működési hatókör (Ha 50 mm-es, F5.6 rekesznyílású objektív van csatlakoztatva, és a vaku [AF LED LEVEL] beállítása [LOW])
Központi terület (Kb.): 0,5 m - 3 m
Periférikus területek (Kb.): 0,5 m - 2 m

LED fényforrás Középpont fényerejének az intenzitása: Kb. 1 200 lx 0,5 m-nél vagy kb. 300 lx 1 m-nél
Megvilágítás távolsága: Kb. 2 m (Filmfelvételnél állítsa ISO 3200 & F5.6 értékre)
Támogatott fókusztávolság: 35 mm (35 mm formátumú látószög)
Folyamatos megvilágítás ideje: Kb. 1 óra (AA méretű alkáli elemek használata esetén a középpont fényerejének a megvilágítása)
Színhőmérséklet: Kb. 5 500 K

Névleges teljesítmény	6 V  , 1 W
Üzemhőmérséklet	0 °C - 40 °C
Tárolási hőmérséklet	-20 °C - +60 °C
Méreték (szé/ma/mé) (Kb.)	78,1 mm × 139,5 mm × 104,6 mm
Tömeg (Kb.)	449 g (elemek nélkül)
Tápellátás	DC 6 V
Ajánlott elemek	Négy LR6 (AA méretű) alkáli elem Négy AA méretű újratölthető nikkelfémhidrid akkumulátor

A használati útmutatóban leírt funkciók a cégünkben érvényes tesztelési körülményektől függenek.

A forma és a műszaki adatok előzetes bejelentés nélkül megváltozhatnak.

■ Védjegy

„Multi Interface Shoe” a Sony Corporation védjegye.

Consultați Ghidul de asistență!



„Ghidul de asistență” este un manual online ce poate fi citit pe computer sau pe smartphone-ul dvs. Consultați-l pentru detalii privind elementele de meniu, funcții avansate și cele mai noi informații privind camera.



Scanați
aici

http://rd1.sony.net/help/ilc/1730/h_zz/

HVL-F60RM Ghidul de asistență 

Înainte de a utiliza această unitate de bliț



Actualizați software-ul camerei dvs. la cea mai nouă versiune înainte de utilizare.

Consultați site-ul de asistență specializată pentru informații privind compatibilitatea camerei.

<http://www.sony.net/flash/f60rm/>

AVERTIZARE

În vederea reducerii riscului de incendiu sau electrocutare,

- 1) nu expuneți unitatea la ploaie sau umezeală.
- 2) nu așezați obiecte pline cu lichide, cum ar fi o vază, pe aparat.

IEEE802.15.4

2400 MHz

< 3 mW e.i.r.p.

Nu atingeți tubul blițului în timpul funcționării, se poate încinge când blițul se declanșează.

Prin prezenta, Sony Corporation declară că acest echipament este în conformitate cu Directiva 2014/53/UE.

Textul integral al declarației UE de conformitate este disponibil la următoarea adresă internet:
<http://www.compliance.sony.de/>

Cuprins

Consultați Ghidul de asistență!	2
Înainte de utilizare.....	6

Înainte de fotografiere

Scoaterea din ambalaj	7
Componentele și comenzile	7
Operațiuni de bază	9
Utilizarea butonului rotativ	9
Utilizarea ecranului Quick Navi	10
Utilizarea ecranului MENU	12
Operațiuni pregătitoare.....	14
Introducerea bateriilor	14
Cuplarea/decuplarea unității de bliț la/de la cameră..	15
Pornirea alimentării unității de bliț	16
Asocierea cu o radiocomandă/receptor fără fir (pentru fotografierea cu bliț radio fără fir)	18

Fotografiere

Fotografiere.....	21
Fotografierea cu bliț TTL	21
Fotografierea cu bliț fără fir (prin comunicații radio)..	23

Indicatoarele de pe ecran

Listă de pictograme pe ecran.....	26
Mod bliț TTL.....	26
Mod bliț MANUAL.....	26
Mod bliț MULTI.....	26
Mod comandă fără fir (radiocomandă).....	27
Mod receptor fără fir (radiocomandă).....	27
Mod controler fără fir (comunicații optice fără fir).....	27
Mod de la distanță fără fir (comunicații optice fără fir).....	27

Informații tehnice și de altă natură

Specificații.....	28
Număr ghid.....	28
Frecvență/număr blițuri.....	29
Alte specificații.....	30

Înainte de utilizare

Pe lângă acest document, citiți și „Note privind utilizarea” în Ghidul de asistență (pagina 2).

Note privind această unitate de bliț

Această unitate de bliț poate fi utilizată în combinație cu camere digitale Sony cu obiectiv interschimbabil, camere video HD digitale Sony cu obiectiv interschimbabil și camere foto Sony ce dispun de talpă cu interfață multiplă obișnuită.

- Pentru detalii privind modelele de cameră compatibile ale acestei unități de bliț, vizitați site-ul Sony din zona dvs. sau consultați reprezentanța Sony ori unitatea de service Sony locală autorizată.
- Consultați instrucțiunile de utilizare ale acestei unități și instrucțiunile camerei dvs.

Note privind manipularea acestei unități de bliț

- În cazul acestei unități de bliț, nu folosiți unități de bliț disponibile în comerț care au:
 - peste 250 V
 - polaritate inversată
- Mențineți curat tubul blițului. Dacă suprafața tubului blițului este murdară, se poate acumula căldură, generându-se fum sau arsuri. Pentru a curăța tubul blițului, ștergeți-l cu o cârpă moale etc.

- Această unitate de bliț este concepută conform principiilor de protecție contra pătrunderii apei, însă nu are rolul de a oferi protecție completă contra pătrunderii prafului și apei. Nu utilizați unitatea pe ploaie.

Note privind blițurile continue

În timpul fotografierii continue cu unitatea de bliț, fotografierea cu blițuri multiple și cu blițuri de modelare, unitatea de bliț continuă să se declanșeze.

Aceste blițuri continue, precum și reflexiile de la pereții din jur, pot crea disconfort, de ex. sub formă de episoade de vertij, la persoanele cu fotosensibilitate. În acest caz, întrerupeți imediat utilizarea unității de bliț.

Scoaterea din ambalaj

Dacă găsiți articole lipsă, luați legătura cu distribuitorul. Numărul din paranteze indică cantitatea.

- Unitate de bliț (1)
- Capac de protecție pentru conector (1)
- Ministativ (depozitat în carcasă) (1)
- Carcasă (1)
- Adaptor de reflexie (1)
- Filtru de culoare (galben) (1)
- Filtru de culoare (verde) (1)
- Geantă de transport (1)
- Documentație imprimată

* Conectați adaptorul de baterie extern (nefurnizat) la această bornă.

Componentele și comenzile

Numărul din paranteze indică numărul paginii la care puteți găsi descrierea.

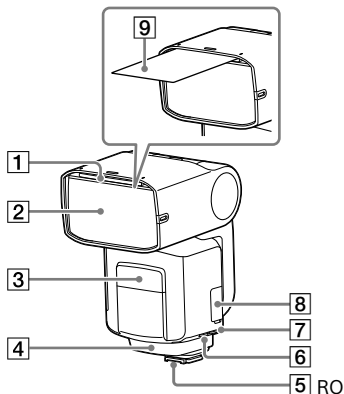

- 1 Panoul larg încorporat
- 2 Tubul blițului
- 3 Unitate de iluminare cu led/Lampă AF
- 4 Receptor de semnal de control fără fir (pentru comunicații optice fără fir)
- 5 Picior cu interfață multiplă (15)
- 6 Bornă intrare c.c.*
- 7 Bornă de sincronizare
- 8 Terminal multi/micro USB
- 9 Panou de reflexie

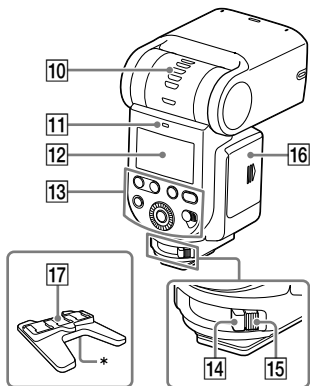

- 10 Indicator de reflexie (unghi superior/inferior)
- 11 Ledul LINK (24)
- 12 Panou LCD
- 13 Consolă de operare
- 14 Manetă de blocare (15)
- 15 Buton eliberare (15)
- 16 Ușă compartiment baterii (14)
- 17 Ministativ

* Orificiu de fixare a trepiedului

Despre lumina de fundal a ecranului LCD

Lumina de fundal a ecranului LCD se aprinde și rămâne aprinsă timp de aproximativ 8 secunde de fiecare dată când apăsați unul dintre butoane sau utilizați butonul rotativ de pe unitatea de bliț.

- Când lumina de fundal a ecranului LCD este aprinsă, puteți apăsa unul dintre butoane sau puteți utiliza butonul rotativ de pe unitate pentru a o menține aprinsă mai mult timp.

- Pentru a dezactiva lumina de fundal, apăsați butonul MENU și selectați [BACKLIGHT], și apoi [OFF].

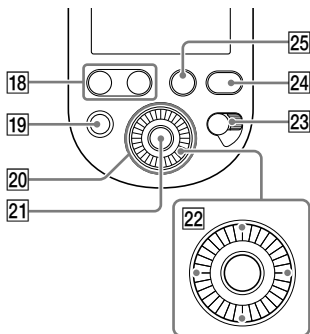

- 18 Butonul LEVEL -/+
Prin utilizarea unuia dintre cele două butoane, puteți regla rapid compensarea blițului și nivelul de putere a blițului.
- 19 Butonul TEST
- 20 Butonul rotativ (9)
- 21 Butonul central
- 22 Butoane direcționale
- 23 Comutatorul de alimentare (16)
Dacă selectați „LOCK”, puteți dezactiva butonul rotativ și butoanele de pe unitatea de bliț pentru a preveni acționarea neintenționată.
- 24 Butonul MENU (12)
- 25 Butonul Fn (funcții) (10)

Operațiuni de bază

Utilizarea butonului rotativ

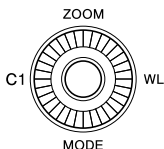

Prin învârtirea butonului rotativ sau apăsarea butoanelor direcționale, vă puteți focaliza pe alte elemente sau schimba valoarea elementelor de setare în ecranul Quick Navi sau ecranul MENU.

Selectați elementul de setare dorit și apăsați butonul central pentru a activa opțiunea de setare.

Următoarele funcții le sunt alocate butoanelor direcționale la expediere. Pentru detalii privind funcțiile individuale, consultați Ghidul de asistență (pagina 2).

Operațiuni	Funcții	Descrieri
Sus	ZOOM	Schimbă raza blițului (zoom).
Jos	MODE	Schimbă modul de bliț.
Stânga	-	Acestui buton nu i se alocă nicio funcție la expediere. Îi puteți alocă funcția dorită butonului.
Dreapta	WL MODE	Schimbă modul fără fir.

Puteți alocă funcția dorită butonului rotativ, butonului direcțional individual și butonului central. Pentru detalii privind alocarea funcțiilor, consultați Ghidul de asistență (pagina 2).

RO

Utilizarea ecranului Quick Navi

Puteți apăsa butonul Fn (funcții) pe unitatea de bliț pentru a schimba setările de fotografiere, precum modul bliț selectat, în conformitate cu indicațiile de pe ecran.

Selecțiți elementul de setare dorit și rotiți butonul rotativ pentru a schimba opțiunea de setare.

1 Apăsați butonul Fn (funcții) (1).

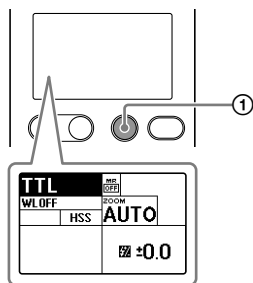

2 Selecțiți elementul de setare dorit cu butoanele direcționale.

- Dacă apăsați butonul central conform operațiilor de mai sus, se afișează ecranul specific pentru setarea elementului selectat.

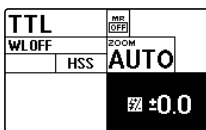

3 Rotiți butonul rotativ pentru a schimba opțiunea de setare.

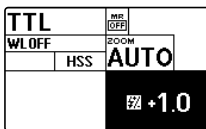

4 Apăsați butonul Fn (funcții).

Elemente setare	Descrieri	Opțiuni de setare
TTL	Setare mod bliț	TTL(*)/MANUAL/MULTI/bliț dezactivat/GROUP
WLOFF	Setare mod fără fir	WL OFF(*)/CMD/RCV (comandă radio) WL OFF(*)/CTRL/RMT (comandă optică)
HSS	Setare sincronizare de înaltă viteză	ON(*)/OFF
^{zoom}AUTO	Setare pentru raza blițului (zoom)	AUTO(*)/20-200
^{MR}OFF	Invocarea setărilor preînregistrate	OFF(*)/MR1/MR2
± 0.0	Setare de compensare a blițului	-3.0 - +3.0
1/1	Setarea nivelului de putere a blițului	1/1 - 1/256, OFF, CMD LINK
5Hz	Setare de frecvență a blițului pentru modul bliț MULTI	1 - 100
10TIMES	Setare de numărare a blițurilor pentru modul bliț MULTI	2 - 100, --
	Setare bliț CMD (comandă radio) Setare bliț CTRL (comandă optică)	ON(*)/OFF
RATIO CONTROL: OFF	Setare raport de iluminare	ON/OFF(*)
A B C	Setarea raportului de putere a blițului	OFF/1(*) - 16
RCV REMOTE: OFF	Setare de la distanță receptor	ON/OFF(*)
GROUP: A	Setare grup fără fir	OFF/A(*)/B/C/D/E (comandă radio) RMT(*)/RMT2 (comandă optică)

* Setare implicită din fabrică

Elementele și opțiunile disponibile pentru setare variază în funcție de modul bliț.

RO

Utilizarea ecranului MENU

Puteți apăsa butonul MENU de pe unitatea de bliț pentru a schimba setările din ecranul MENU. Deplasați focalizarea pe elementul de setare dorit cu ajutorul butoanelor direcționale, iar apoi apăsați butonul central pentru a selecta elementul.

1 Apăsați butonul MENU (1).

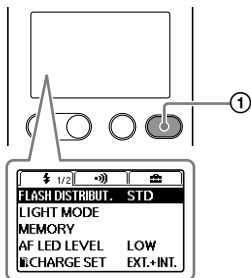



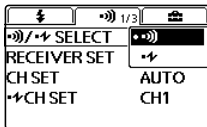



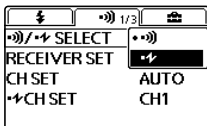



2 Deplasați focalizarea pe elementul de setare dorit cu ajutorul butoanelor direcționale, iar apoi apăsați butonul central.



3 Schimbați opțiunea de setare cu butoanele direcționale și apăsați butonul central.



Grupuri	Elemente setare	Descrieri	Opțiuni de setare
	FLASH DISTRIBUT.	Setare de distribuire a blițului	STD(*)/CENTER/EVEN
	LIGHT MODE	Setare iluminare cu LED ON/OFF	ON/OFF
	MEMORY	Înregistrarea modurilor și setărilor dorite	MR1/MR2
	AF LED LEVEL	Setare de nivel lampă AF	HIGH/LOW(*)
	 CHARGE SET	Setare de încărcare a blițului când este conectat adaptorul de bliț extern	EXT.+INT.*/EXT.
	TEST	Setare bliț de testare	GROUP/1TIME(*)/3TIMES/4SEC
	TTL LEVEL MEMORY	Setare memorare nivel TTL	ON(*)/OFF
	LEVEL STEP	Pasul de setare a nivelului de putere a blițului	0.3EV(*)/0.5EV
	CUSTOM KEY	Setări tastă personalizată	-
	 /  SELECT	Setare tip control fără fir	 (*)/ 
	RECEIVER SET	Setări receptor	-
	CH SET	Setare de canal (comandă radio)	AUTO(*)/CH1-CH14
	 CH SET	Setare de canal (comandă optică)	CH1(*)-CH4
	REMOTE RELEASE	Setare pentru modul de declanșare de la distanță	ON/OFF(*)
	 WITH RELEASE	Setare de sincronizare a blițului pentru declanșarea de la distanță	ON/OFF(*)
	PAIRING	Asociere	-
	PAIRED DEVICE	Lista dispozitivelor asociate	-
	WL READY LAMP	Setare lampă bliț fără fir pregătită	ON/OFF(*)
	BACKLIGHT	Setare iluminare de fundal LCD	AUTO1(*)/AUTO2/ON/OFF
	 BEEP	Setare sunet de avertizare	ON/OFF(*)
	m/ft	Setare de distanță pentru unitatea de bliț	m(*)/ft
	POWER SAVE	Setarea temporizatorului pentru economisirea energiei	30SEC/3MIN(*)/30MIN/OFF
	WL POWER SAVE	Setarea temporizatorului pentru economisirea energiei la blițul fără fir	60MIN(*)/240MIN/OFF
	VERSION	Afișează versiunea pentru software-ul acestui produs /RCV	-
	RESET	Resetează setările pentru ecranul Quick Navi	-
	INITIALIZE	Reduce setările la valorile implicite	-

RO

* Setare implicită din fabrică

RO

13

Operațiuni pregătitoare

Introducerea bateriilor

În unitatea de bliț se poate utiliza un set dintre următoarele:

- Patru baterii alcaline tip AA
- Patru baterii din nichel-hidruură metalică (Ni-Mh) reîncărcabile, tip AA

Înainte de a utiliza baterii nichel-hidruură metalică reîncărcabile, nu uitați să încărcați complet bateriile cu încărcătorul specificat.

Nu folosiți baterii litiu-ion în această unitate de bliț, deoarece ele pot reduce performanțele unității de bliț.

Unitatea de bliț nu este livrată cu baterii.

- 1 Apăsați și țineți apăsat butonul de eliberare (1) și apoi glisați ușa compartimentului bateriilor pentru a o deschide în direcția săgeților (2 și 3).**

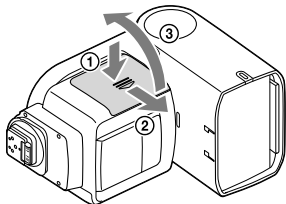

- 2 Introduceți bateriile în compartimentul aferent conform indicațiilor (+ -). (+ - arată direcția bateriilor.)**

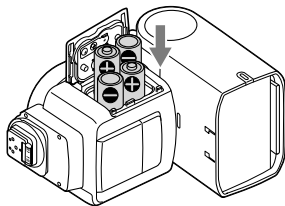

- 3 Închideți ușa compartimentului bateriilor.**

- Efectuați operațiunile de la pasul 1 în ordine inversă.

Cuplarea/decuplarea unității de bliț la/de la cameră

Cuplarea unității de bliț la cameră

1 Opriți alimentarea unității de bliț.

- În cazul în care camera dvs. este prevăzută cu un bliț încorporat, asigurați-vă că nu se eliberează blițul camerei.

2 Apăsați și țineți apăsat butonul de eliberare și rotiți maneta de blocare în sensul opus marcajului „LOCK”.

3 Scoateți capacul de protecție pentru conector din unitatea de bliț și capacul de talpă din cameră.

4 Introduceți piciorul cu interfață multiplă al unității de bliț în talpa cu interfață multiplă din cameră și împingeți piciorul până la capăt.

5 Rotiți maneta de blocare spre marcajul „LOCK” pentru a cupla unitatea de bliț la cameră.

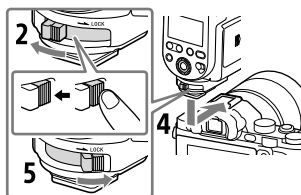

Decuplarea unității de bliț de la cameră

Opriți mai întâi alimentarea unității de bliț. Apăsați și mențineți apăsat butonul eliberare, rotiți maneta de blocare în sensul opus marcajului „LOCK”, și apoi glisați unitatea din talpa cu interfață multiplă.

Notă

- Dacă nu intenționați să utilizați unitatea de bliț, fixați capacul de protecție a bornelor înapoi pe piciorul cu interfață multiplă.

RO

Pornirea alimentării unității de bliț

Aduceți comutatorul de alimentare în poziția ON.

Când unitatea de bliț este pornită, indicatoarele de pe ecran sunt afișate pe panoul LCD.

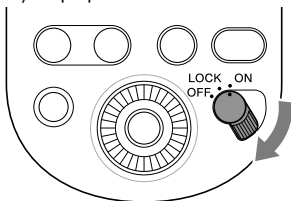

Încărcarea blițului

Când porniți alimentarea acestei unități de bliț, unitatea de bliț începe să se încarce.

Când unitatea de bliț este complet încărcată, butonul TEST de pe spatele unității de bliț se aprinde în portocaliu. În plus, prin selectarea [ON] pentru [BEEP] din ecranul MENU, puteți configura unitatea de bliț să evită semnale sonore când este complet încărcată.

Modul economizor

- Dacă unitatea de bliț rămâne neutilizată timp de 3 minute sau mai mult când funcționează în regim autonom sau conectată la cameră în modul economizor, panoul LCD se va dezactiva automat pentru a nu consuma bateria.
- În timpul fotografierii cu bliț fără fir, când unitatea de bliț este

utilizată ca bliț separat de cameră, unitatea de bliț intră în modul economizor în 60 de minute.

- Dacă aduceți comutatorul de alimentare în poziția de oprire pe camera conectată*, unitatea de bliț este comutată automat pe modul economizor.
- * Cu excepția DSLR-A100
- Puteți apăsa butonul MENU și selecta [POWER SAVE] pentru a specifica temporizatorul de economisire a energiei sau puteți selecta [WL POWER SAVE] pentru a specifica temporizatorul de economisire a energiei pentru fotografia cu bliț fără fir.

Verificarea gradului de încărcare a bateriei

Când bateriile nu mai sunt încărcate, indicatorul de avertizare privind descărcarea se afișează pe panoul LCD.

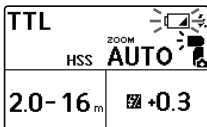



Când  clipește:

Se recomandă să înlocuiți bateriile. Cu toate acestea, unitatea de bliț poate să se declanșeze și în această stare.

Când doar  apare pe panoul LCD: Unitatea de bliț nu se poate declanșa. Înlocuiți bateriile.

■ Note privind blițurile continue

Dacă această unitate de bliț se declanșează în secvență rapidă pe o perioadă scurtă de timp, circuitul său de siguranță integrat va fi declanșat pentru a suspenda declanșarea blițului. Pe panoul LCD se afișează .

În plus, dacă temperatura din unitatea de bliț crește și mai mult,  (indicatorul privind supraîncălzirea) se va aprinde pe panoul LCD pentru a indica faptul că declanșarea blițului este dezactivată temporar. În astfel de situații, aduceți comutatorul de alimentare de pe unitatea de bliț în poziția de oprire și nu utilizați unitatea de bliț timp de aproximativ 20 minute, pentru a-i permite să se răcească.

Blițurile continue provoacă încălzirea bateriilor din unitatea de bliț. Fiți deosebit de atenți când scoateți bateriile.

Asocierea cu o radiocomandă/receptor fără fir (pentru fotografierea cu bliț radio fără fir)

Pentru a efectua fotografii cu blițul radio fără fir din această unitate de bliț, aveți nevoie de o altă unitate de bliț care să accepte comunicațiile fără fir prin radio pe lângă această unitate de bliț, iar acestea trebuie să fie asociate. Pentru a asocia această unitate de bliț cu o radiocomandă/ un receptor fără fir (nefurnizat), consultați instrucțiunile de utilizare ce însoțesc dispozitivul.

Indiciu

- Trebuie să apropiați ambele dispozitive la distanță de max 1 m pentru asociere.
- Puteți asocia unitatea de bliț cu până la 15 dispozitive receptoare.

1 Porniți alimentarea acestei unități de bliț și a celui alt dispozitiv.

2 Apăsați butonul WL (1) pentru a afișa ecranul de setare a modului fără fir, apoi specificați o unitate de bliț ca unitate de comandă și cealaltă ca unitate de recepție.

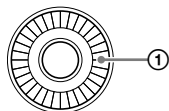

- Pentru a specifica o unitate de bliț ca unitate de comandă, selectați [CMD].

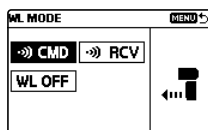

- Pentru a specifica o unitate de bliț ca unitate de recepție, selectați [RCV].

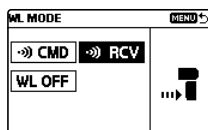

Indiciu

- Această unitate de bliț poate utiliza 2 tipuri de comunicații fără fir pentru fotografiile cu bliț fără fir: comunicații radio și comunicații optice fără fir. Puteți selecta tipul fără fir dacă selectați [••)/••] din ecranul MENU. Pentru a seta unitatea în așa fel încât să utilizeze comunicații optice fără fir, consultați Ghidul de asistență (pagina 2).
- Puteți vizualiza sau șterge unitățile receptoare asociate dacă selectați [PAIRED DEVICE] din ecranul MENU.

Notă

- Instrucțiunile furnizate până acum pornesc de la premisa că această unitate de bliț utilizează comunicații radio fără fir ca setare implicită.
- Când ați schimbat setarea unității de comandă și ați specificat-o ca unitate de recepție sau invers, restabiliți asocierea între unități.

3 Pe această unitate de bliț și cealaltă unitate de bliț, apăsați butonul MENU (2) și selectați [PAIRING].

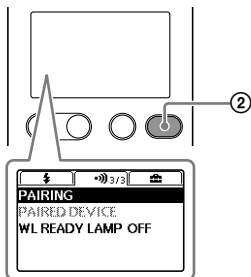

- Pe unitatea de comandă se afișează următorul ecran.



- Pe unitatea de recepție se afișează următorul ecran.

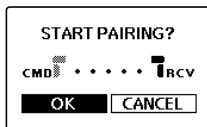

4 Selectați [OK] pentru a stabili asocierea.

- Pe unitatea de comandă se afișează următorul ecran.

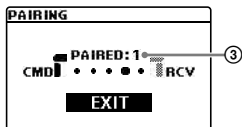

Asocierea este stabilă. Pe unitatea de comandă, puteți continua asocierea cu alte unități de recepție. De fiecare dată când asocierea este stabilă cu o unitate de recepție, numărul de dispozitive asociate (3) crește.

- Pe unitatea de recepție se afișează următorul ecran.



Asocierea este realizată.
Când asocierea este realizată,
ledul LINK se aprinde în verde.

Pentru a stabili o asociere cu 2 sau mai multe dispozitive

Setați fiecare dispozitiv care se va asocia cu această unitate de bliț ca unitate de recepție și repetați pașii 3 și 4.

Când ați terminat asocierea cu toate unitățile de recepție, selectați [EXIT] pe unitatea de comandă și apoi [OK] pe următorul ecran.

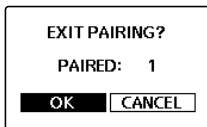

Fotografiere

Fotografierea cu bliț TTL

1 Selectați modul bliț.

Apăsați butonul MODE (①) și rotiți butonul rotativ pentru a selecta [TTL].

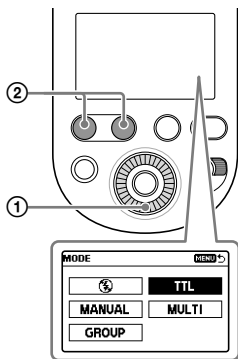

2 Apăsați butonul declanșator pentru a face o fotografie.

Asigurați-vă că unitatea de bliț este gata să se declanșeze înainte de a apăsa butonul declanșatorului de pe cameră. Butonul TEST aprins în portocaliu indică faptul că unitatea de bliț este gata să se declanșeze.

- Faceți fotografii în distanța de acțiune a blițului indicată. Această unitate de bliț poate indica distanțe în intervalul cuprins între 0,7 m și 28 m. Dacă distanța depășește acest interval, + sau + de lângă indicatorul de rază a blițului se va aprinde.
- Puteți apăsa butonul LEVEL +/- (②) pentru a schimba valoarea de compensare a blițului (reglarea nivelului puterii blițului).
- Pentru a utiliza modul cu bliț de umplere sau bliț automat al camerei, trebuie să selectați modul din cameră.
- Înaintea de a efectua fotografii cu unitatea de bliț prin intermediul fotografierii autotemporizate, asigurați-vă că butonul TEST este aprins.
- Dacă se realizează compensarea blițului și la unitatea de bliț și la cameră, ambele valori de compensare sunt cumulate pentru declanșarea blițului. Pe panoul LCD al unității de bliț se afișează însă numai valoarea de compensare specificată de unitate.

RO

■ Selectarea modului bliț

Puteți apăsa butonul MODE și roti butonul rotativ pentru a selecta următoarele moduri de bliț pe lângă modul de bliț TTL. Pentru fotografierea în modul de bliț individual, consultați Ghidul de asistență (pagina 2).

- Mod bliț MANUAL
Trebuie să ajustați manual nivelul de putere a blițului pentru a menține consecvența.
- Mod bliț MULTI
Când obturatorul este deschis, puteți realiza mai multe blițuri, la numărul și frecvența de blițuri specificate.
- Mod bliț GROUP
Puteți selecta acest mod de bliț pentru fotografii cu blițul radio fără fir. În modul de bliț GROUP, puteți combina modul de bliț TTL cu modul de bliț MANUAL pentru a declanșa blițuri.
- Mod bliț OFF
Declanșarea blițului este dezactivată.

■ Reglaj automat WB cu informații privind temperatura culorilor

Balansul de alb este reglat automat în cameră (exceptând DSLR-A100) pe baza informațiilor privind temperatura culorilor când se declanșează blițul.

- Această funcție este activă când unitatea de bliț este cuplată la cameră și setată pe modul de bliț TTL.

- Această funcție este activă când se specifică [Auto] sau [Flash] pentru balansul de alb al camerei.

Mod bliț TTL*

Modul bliț manual asigură o intensitate fixă a blițului, indiferent de intensitatea luminoasă a subiectului și de setarea camerei. Modul bliț TTL măsoară lumina de la subiect reflectată prin obiectiv. Exponometria TTL are și o funcție de exponometrie P-TTL, care adaugă un prebliț în faza de exponometrie TTL și o funcție de exponometrie ADI, care adaugă date privind distanța în exponometria P-TTL.

* TTL = prin obiectiv

- Exponometria ADI este posibilă în combinație cu un obiectiv cu codificator de distanță încorporat. Înainte de a utiliza funcția de exponometrie ADI, verificați dacă obiectivul dvs. are un codificator de distanță încorporat, consultând specificațiile din instrucțiunile de utilizare ce însoțesc obiectivul dvs.

Fotografierea cu bliț fără fir (prin comunicații radio)

Fotografierea cu blițul radio fără fir

Această unitate de bliț acceptă comunicații radio pentru fotografii cu blițul.

Specificați [CMD] pentru unitatea de comandă cuplată la camera; și [RCV] pentru unitatea de recepție (bliț separat) de la care se declanșează blițul fără fir.

Indiciu

- Pentru a efectua fotografia cu bliț radio fără fir, trebuie să asociați unitatea de comandă și unitatea sau unitățile de recepție în prealabil (pagina 18).

1 Apăsați butonul WL (1) de pe această unitate de bliț și selectați [CMD] pentru unitatea de comandă; și [RCV] pentru unitatea de recepție.

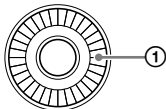

- Pentru a specifica unitatea de bliț ca unitate de comandă, selectați [CMD].

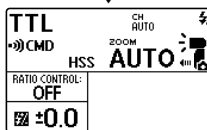
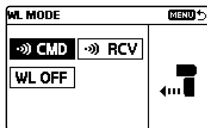

- Pentru a specifica unitatea de bliț ca unitate de recepție, selectați [RCV].

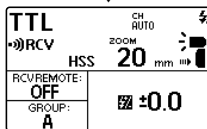
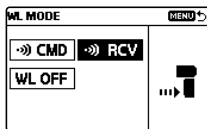

Raza de comunicare radio fără fir între unitatea de comandă și unitatea de recepție este de aproximativ 30 m. (Stabilită conform condițiilor noastre de măsurare.)

■ Fotografierea cu bliț fără fir (cu unitatea de recepție)

Puteți specifica o altă unitate de bliț cuplată la cameră sau unitatea de radiocomandă fără fir ca unitate de comandă și apoi puteți utiliza unitatea de comandă pentru a declanșa blițul acestei unități de bliț plasate la distanță de cameră.

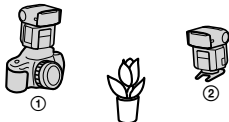

① Unitatea de comandă (CMD)

② HVL-F60RM

Puteți utiliza această unitate de bliț sau o unitate de radiocomandă fără fir ca unitate de comandă.

1 Selectați modul de bliț (WL) fără fir pe cameră.

- Pentru a selecta modul de bliț al camerei, consultați instrucțiunile de utilizare furnizate odată cu camera.

2 Apăsați butonul WL de pe această unitate de bliț și selectați [RCV].

3 Apăsați butonul Fn (funcții) și specificați grupul fără fir de care va aparține această unitate de bliț.

- Pentru detalii, consultați Ghidul de asistență (pagina 2).

4 Cuplați ministativul la această unitate de bliț.

- Pentru detalii privind cuplarea ministativului, consultați Ghidul de asistență.

5 Cuplați o altă unitate de bliț specificată ca [CMD] (unitate de comandă) la cameră.

- Asigurați-vă că se afișează [CMD] pe panoul LCD al unității de comandă.

6 Așezați camera și această unitate de bliț.

7 Asigurați-vă că unitatea de bliț din cameră (unitatea de comandă) și această unitate de bliț sunt conectate prin conexiunea fără fir și că sunt gata să se declanșeze.

- Conectate fără fir: Ledul LINK este aprins în verde.
- Gata de declanșare:
 - Butonul TEST de pe spatele unității este aprins în portocaliu.
 - Când [ON] este selectat pentru [WL READY LAMP] pe ecranul de setări MENU, lampa AF de pe partea frontală a unității de recepție clipește.

8 Apăsați butonul declanșator pentru a face o fotografie.

- Pentru a declanșa un bliț de test, apăsați butonul TEST de pe unitatea de comandă.
-

Indiciu

- Pe unitățile de recepție, se aplică modul de bliț al unității de comandă.
- În timpul fotografierii cu bliț manual, puteți apăsa butonul Fn (funcții) și specificați [CMD LINK] pentru setarea nivelului de putere a blițului pentru a permite reglarea de pe unitatea de comandă.

Listă de pictograme pe ecran

Următoarele imagini de ecran au rol ilustrativ și pot prezenta diferențe față de imaginile propriu-zise de pe panoul LCD al aparatului dvs.

Mod bliț TTL

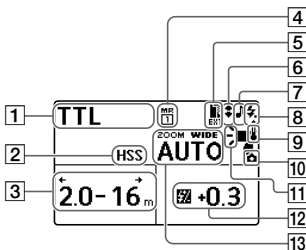

Mod bliț MANUAL

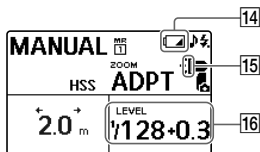

Mod bliț MULTI

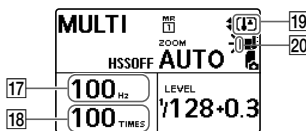

- 1 Mod bliț
- 2 Setare sincronizare de înaltă viteză
- 3 Distanța de acțiune a blițului
- 4 Reapelare memorie
- 5 Stare adaptor de baterie extern
- 6 Reflexia blițului
- 7 Setare sunet de avertizare
- 8 Gata de declanșare
- 9 Stare temperatură internă
- 10 Cuplat la camera
- 11 Setare de distribuire a blițului
- 12 Compensare bliț
- 13 Raza blițului (zoom)
- 14 Indicator de descărcare a bateriei
- 15 Adaptor de reflexie
- 16 Nivel de putere a blițului
- 17 Frecvență bliț în modul bliț MULTI
- 18 Număr blițuri în modul bliț MULTI
- 19 Indicator supraîncălzire
- 20 Filtrul de culoare

Mod comandă fără fir (radiocomandă)

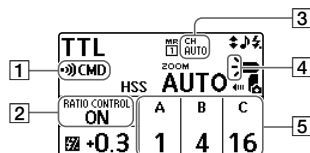

Mod de la distanță fără fir (comunicații optice fără fir)

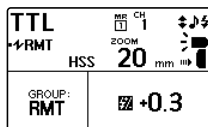

Mod receptor fără fir (radiocomandă)

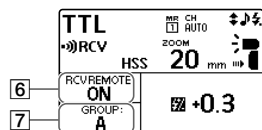

Mod controler fără fir (comunicații optice fără fir)

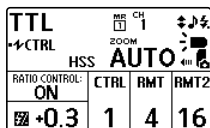

- 1 Mod fără fir
- 2 Setare de control al raportului de iluminare
- 3 Canal fără fir
- 4 Setare de distribuire a blițului/ Comandă/Setare bliț unitate de control
- 5 Raport de iluminare
- 6 Setare de la distanță receptor
- 7 Setare grup fără fir

RO

Specificații

Număr ghid

Bliț normal/distribuție bliț STD (ISO 100)

Bliț manual/format 35 mm

Nivel de putere a blițului	BA* ^{1*2}	BA* ¹	Setarea razei blițului (mm)									
			14* ²	20	24	28	35	50	70	105	135	200
1/1	16	23	14	25	26	28	30	37	46	49	54	60
1/2	11,3	16,3	9,9	17,7	18,4	19,8	21,2	26,2	32,5	34,6	38,2	42,4
1/4	8	11,5	7	12,5	13	14	15	18,5	23	24,5	27	30
1/8	5,7	8,1	4,9	8,8	9,2	9,9	10,6	13,1	16,3	17,3	19,1	21,2
1/16	4	5,8	3,5	6,3	6,5	7	7,5	9,3	11,5	12,3	13,5	15
1/32	2,8	4,1	2,5	4,4	4,6	4,9	5,3	6,5	8,1	8,7	9,5	10,6
1/64	2	2,9	1,8	3,1	3,3	3,5	3,8	4,6	5,8	6,1	6,8	7,5
1/128	1,4	2	1,2	2,2	2,3	2,5	2,7	3,3	4,1	4,3	4,8	5,3
1/256	1	1,4	0,9	1,6	1,6	1,8	1,9	2,3	2,9	3,1	3,4	3,8

*¹ Când este atașat adaptorul de reflexie.

*² Când panoul larg este atașat.

Format APS-C

Nivel de putere a blițului	BA* ^{1*2}	BA* ¹	Setarea razei blițului (mm)									
			14* ²	20	24	28	35	50	70	105	135	200
1/1	16	23	14	26	27	30	37	46	47	49	54	60
1/2	11,3	16,3	9,9	18,4	19,1	21,2	26,2	32,5	33,2	34,6	38,2	42,4
1/4	8	11,5	7	13	13,5	15	18,5	23	23,5	24,5	27	30
1/8	5,7	8,1	4,9	9,2	9,5	10,6	13,1	16,3	16,6	17,3	19,1	21,2
1/16	4	5,8	3,5	6,5	6,8	7,5	9,3	11,5	11,8	12,3	13,5	15
1/32	2,8	4,1	2,5	4,6	4,8	5,3	6,5	8,1	8,3	8,7	9,5	10,6
1/64	2	2,9	1,8	3,3	3,4	3,8	4,6	5,8	5,9	6,1	6,8	7,5
1/128	1,4	2	1,2	2,3	2,4	2,7	3,3	4,1	4,2	4,3	4,8	5,3
1/256	1	1,4	0,9	1,6	1,7	1,9	2,3	2,9	2,9	3,1	3,4	3,8

*¹ Când este atașat adaptorul de reflexie.

*² Când panoul larg este atașat.

■ HSS bliț plat/distribuție blițSTD (ISO 100)

Bliț manual/format 35 mm

Viteza declanșatorului	BA*1+2	BA*1	Setarea razei blițului (mm)									
			14*2	20	24	28	35	50	70	105	135	200
1/250	4,6	6,4	4,2	7	7,7	8,4	8,4	10,8	12,9	14	15,3	16,7
1/500	3,2	4,6	3	5	5,4	5,9	5,9	7,7	9,1	9,9	10,8	11,8
1/1000	2,3	3,2	2,1	3,5	3,8	4,2	4,2	5,4	6,4	7	7,7	8,4
1/2000	1,6	2,3	1,5	2,5	2,7	3	3	3,8	4,6	5	5,4	5,9
1/4000	1,1	1,6	1	1,8	1,9	2,1	2,1	2,7	3,2	3,5	3,8	4,2
1/8000	0,8	1,1	0,7	1,2	1,4	1,5	1,5	1,9	2,3	2,5	2,7	3
1/16000	0,6	0,8	0,5	0,9	1	1	1	1,4	1,6	1,8	1,9	2,1

*1 Când este atașat adaptorul de reflexie.

*2 Când panoul larg este atașat.

Format APS-C

Viteza declanșatorului	BA*1+2	BA*1	Setarea razei blițului (mm)									
			14*2	20	24	28	35	50	70	105	135	200
1/250	4,6	6,4	4,2	7,7	7,7	8,4	10,8	12,9	14	14	15,3	16,7
1/500	3,2	4,6	3	5,4	5,4	5,9	7,7	9,1	9,9	9,9	10,8	11,8
1/1000	2,3	3,2	2,1	3,8	3,8	4,2	5,4	6,4	7	7	7,7	8,4
1/2000	1,6	2,3	1,5	2,7	2,7	3	3,8	4,6	5	5	5,4	5,9
1/4000	1,1	1,6	1	1,9	1,9	2,1	2,7	3,2	3,5	3,5	3,8	4,2
1/8000	0,8	1,1	0,7	1,4	1,4	1,5	1,9	2,3	2,5	2,5	2,7	3
1/16000	0,6	0,8	0,5	1	1	1	1,4	1,6	1,8	1,8	1,9	2,1

*1 Când este atașat adaptorul de reflexie.

*2 Când panoul larg este atașat.

RO

Frecvență/număr blițuri

	Cu baterii alcaline	Cu baterii din nichel-hidruură metalică
Frecvență bliț (sec)	Aprox. 0,1 - 2,5	Aprox. 0,1 - 1,7
Număr blițuri (de câte ori declanșează)	Aprox. 150 sau mai multe	Aprox. 220 sau mai multe

- Numărul de blițuri indică numărul aproximativ de blițuri disponibile înainte ca noile baterii să se uzeze.

Alte specificații

Caracteristici radio fără fir:

Bandă de frecvență: 2,4 GHz

Număr de canale: 14 canale

Distanța de comunicare:

Aproximativ 30 m (Stabilită conform condițiilor noastre de măsurare.)

- Această distanță este valabilă în condițiile în care nu există obstacole, protecții sau interferențe radio.
- Distanța de comunicare poate fi mai scurtă, în funcție de poziția produselor, mediul înconjurător și condițiile meteorologice.

Controlul blițului
Controlul blițului folosind preblițul (P-TTL/ADI)

Utilizare continuă a blițului
40 de blițuri la 10 blițuri pe secundă (Bliț normal, nivel de intensitate 1/32, 105 mm, baterie nichel-hidruură metalică)

Sursă luminoasă
AF

Bliț automat cu contrast scăzut și luminozitate scăzută
Rază de utilizare (Când este cuplat un obiectiv de 50mm cu diafragma setată la F5.6 și [AF LED LEVEL] de la unitatea de bliț este setată pe [LOW])
Zonă centrală (Aprox.): 0,5 m până la 3 m
Zone periferice (Aprox.): 0,5 m până la 2 m

Led
Intensitate luminozitate centrală: aprox. 1.200 lx la 0,5 m sau aprox. 300 lx la 1 m
Distanță de iluminare: aprox. 2 m (Când înregistrați materiale video, setați pe ISO 3200 & F5.6)
Distanță focală acceptată: 35 mm (unghi format 35 mm)
Iluminare continuă: aprox. 1 ore (folosind durată: AA baterii alcaline la intensitatea luminoasă centrală)
Temperatura culorii: aprox. 5.500 K

Putere nominală
6 V , 1 W

Temperatură Intre 0 °C și 40 °C
de funcționare

Temperatura Intre -20 °C și +60 °C
de depozitare

Dimensiune 78,1 mm × 139,5 mm ×
(l/î/a) 104,6 mm
(aprox.)

Greutate 449 g (exclusiv baterii)
(aprox.)

Alimentare 6 V c.c.

Baterii Patru baterii alcaline
recomandate LR6 (tip AA)
Patru baterii din
nichel-hidruură metalică
reîncărcabile, tip AA

Funcțiile indicate în aceste
instrucțiuni de utilizare sunt
bazate pe condițiile de testare din
compania noastră.

Concepția și specificațiile pot
fi modificate fără notificare
prealabilă.

■ Marcă comercială

„Multi Interface Shoe” este marcă
comercială a Sony Corporation.

Se Hjælp Vejledning!



"Hjælp Vejledning" er en online vejledning som du kan læse på din computer eller smartphone. Se i den angående detaljer om menupunkter, avanceret brug og den seneste information om kameraet.



Scan
her

http://rd1.sony.net/help/ilc/1730/h_zz/

HVL-F60RM Hjælp Vejledning



Inden du anvender denne blitzenhed



Opdater softwaren på dit kamera til den seneste version inden brug.

Se den dedikerede supportside angående information om kamerakompatibilitet.

<http://www.sony.net/flash/f60rm/>

ADVARSEL

Af hensyn til risiko for brand eller elektrisk stød må du ikke

- 1) udsætte enheden for regn eller fugt.
- 2) stille genstande med væske, f.eks. vaser, på apparatet.

IEEE802.15.4
2400 MHz
< 3 mW e.i.r.p.

Rør ikke ved blitzrøret under betjening, da det kan blive varmt, når blitzen affyres.

Sony Corporation erklærer hermed, at dette udstyr opfylder direktiv 2014/53/EU.

EU-overensstemmelseserklæringens fulde tekst kan findes på følgende internetadresse:

<http://www.compliance.sony.de/>

Indhold

Se Hjælp Vejledning!	2
Inden brug.....	6

Inden fotografering

Udpakning.....	7
Placering af dele og kontrolknapper.....	7
Grundlæggende betjening.....	9
Brug af kontrolhjulet	9
Brug af Quick Navi-skærmen	10
Brug af MENU-skærmen.....	12
Klargøring.....	14
Indsætning af batterier	14
Montering/fjernelse af blitzenheden på/fra kameraet ...	15
Tænding af strømmen på blitzenheden.....	16
Parring med en trådløs commander/modtager via radiobølger (til trådløs blitzfotografering med radiobølger).....	18

Fotografering

Fotografering	21
TTL-blitzfotografering	21
Trådløs blitzfotografering (med trådløse kommunikationer via radiobølger).....	23

Skærmindikator

Liste over skærmikoner	26
TTL-blitztilstand	26
MANUAL-blitztilstand	26
MULTI-blitztilstand	26
Trådløs commander-tilstand (radiobølgestyring)	27
Trådløs modtagertilstand (radiobølgestyring)	27
Trådløs kontrolenhedstilstand (optiske trådløse kommunikationer)	27
Trådløs fjernbetjeningstilstand (optiske trådløse kommunikationer)	27

Teknisk og anden information

Specifikationer	28
Ledetal	28
Blitzfrekvens/-tælling	29
Andre specifikationer	30

Inden brug

Udover dette dokument skal du også læse "Bemærkninger om brug" i Hjælpevejledning (side 2).

Bemærkninger om denne blitzenhed

Denne blitzenhed kan anvendes sammen med digitalkameraer fra Sony med udskifteligt objektiv, digitale HD-videokameraer fra Sony med udskifteligt objektiv og digitale stillbilledkameraer fra Sony som er udstyret med en traditionel Multi-interfacesko.

- For detaljer om compatible kameramodeller til denne blitzenhed skal du besøge Sony-websiden i dit område, eller konsultere din Sony-forhandler eller den lokale autoriserede Sony-servicefacilitet.
- Se betjeningsvejledningen til denne enhed samt betjeningsvejledningen til dit kamera.

Bemærkninger om håndtering af denne blitzenhed

- **Brug ikke nogen kommercielt tilgængelige blitzenheder med denne blitzenhed:**
 - over 250 V
 - omvendt polaritet
- **Hold blitzrøret rent. En beskidt blitzrørsoverflade kan muligvis forårsage varmeophobning, hvilket kan medføre røgudvikling eller brandsår. Anvend en blød klud eller lignende til at rengøre blitzrøret med.**

- **Denne blitzenhed er designet med henblik indtrængningsbeskyttelse, dog uden at beskytte fuldstændigt mod indtrængen af støv og vand. Brug ikke denne enhed i regnvejr.**

Bemærkninger om kontinuerlige blitz

Under kontinuerlig fotografering med blitzenheden, multiblitzfotografering og modelleringsblitz, fortsætter blitzenheden med at affyres.

Disse kontinuerlige blitz, såvel som deres refleksioner fra omgivende vægge, kan muligvis forårsage ubehag fx svimmelhed, i personer som lider af lysfølsomme øjne. I dette tilfælde skal du straks stoppe med at anvende blitzenheden.

Udpakning

Hvis du oplever, at der mangler noget, skal du kontakte din forhandler.
Tallet i parentes angiver antallet.

- Blitzenhed (1)
- Stikbeskyttelsesdæksel (1)
- Ministativ (opbevaret i hylster) (1)
- Hylster (1)
- Bounceadapter (1)
- Farvefilter (gult) (1)
- Farvefilter (grønt) (1)
- Transportetui (1)
- Trykt dokumentation

* Tilslut den eksterne batteriadapter (medfølger ikke) til denne terminal.

Placering af dele og kontrolknapper

Tallet i parenteserne angiver det sidetal, hvor du kan finde beskrivelsen.

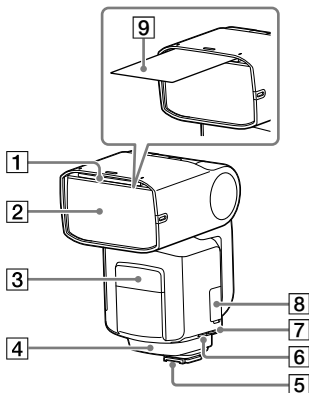

- 1 Indbygget vidvinkelpanel
- 2 Blitzrør
- 3 LED-lampeenhed/AF-illuminator
- 4 Trådløs kontrolsignalmodtager (til optiske trådløse kommunikationer)
- 5 Multi-interfacefod (15)
- 6 DC IN-terminal*
- 7 Synkroniseringsterminal
- 8 Multi/Mikro-USB-terminal
- 9 Bounce-plade

DK

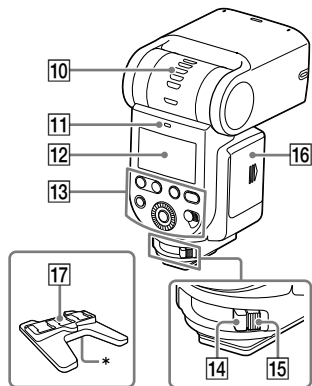

10 Bounce-indikator (øverste/nederste vinkel)

11 LINK-lampe (24)

12 LCD-panel

13 Betjeningskonsol

14 Låsegreb (15)

15 Frigørelsesknap (15)

16 Dæksel til batterirum (14)

17 Ministativ

* Stativhul

Om LCD-baggrundsbelysningen

LCD-baggrundsbelysningen tænder og forbliver tændt i ca. 8 sekunder, hver gang du trykker på én af knapperne eller anvender kontrolhjulet på blitzenheden.

- Mens LCD-baggrundsbelysningen er tændt, kan du trykke på én af knapperne eller anvende kontrolhjulet på enheden for at beholde den tændt lidt længere.

- For at deaktivere LCD-baggrundsbelysningen skal du trykke på MENU-knappen og vælge [BACKLIGHT], og derefter [OFF].

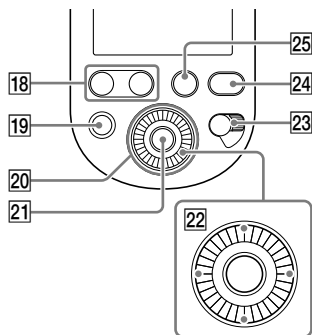

18 NIVEAU-knap -/+

Ved at anvende en af knapperne kan du hurtigt justere blitzkompensationen og blitzeffektniveauet.

19 TEST-knap

20 Kontrolhjul (9)

21 Midterknap

22 Retningsknapper

23 Tænd/sluk-kontakt (16)

Ved at vælge "LOCK" kan du deaktivere kontrolhjulet og knapperne på blitzenheden for at forhindre utilsigtede betjeninge.

24 MENU-knap (12)

25 Fn (funktion)-knap (10)

Grundlæggende betjeninger

Brug af kontrolhjulet

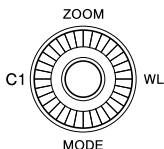

Ved at dreje på kontrolhjulet eller trykke på retningsknapperne kan du flytte fokus eller ændre værdien for indstillingspunktet på Quick Navi-skærmen eller MENU-skærmen.

Vælg det ønskede indstillingspunkt og tryk på midterknappen for at aktivere indstillingsvalgmuligheden. Retningsknapperne er tildelt de følgende funktioner ved afsendelsen. For detaljer om de individuelle funktioner skal du se Hjælpevejledning (side 2).

Betjeninger	Funktioner	Beskrivelser
Op	ZOOM	Ændrer blitzdækningen (zoom).
Ned	MODE	Ændrer blitztilstanden.
Venstre	-	Der er ikke tildelt nogen funktion til denne knap ved afsendelsen. Du kan tildele en ønsket funktion til knappen.
Højre	WL MODE	Ændrer trådløstilstanden.

Du kan tildele en ønsket funktion kontrolhjulet, den individuelle retningsknap og midterknappen. For detaljer om funktionstildelingen skal du se Hjælpevejledning (side 2).

Brug af Quick Navi-skærmen

Du kan trykke på Fn (funktion)-knappen på blitzenheden for at ændre indstillingerne for fotografering, som f.eks. den valgte blitztilstand, i henhold til skærmindikationerne.

Vælg det ønskede indstillingspunkt og drej på kontrolhjulet for at ændre indstillingsvalgmuligheden.

1 Tryk på Fn (funktion)-knappen (①).

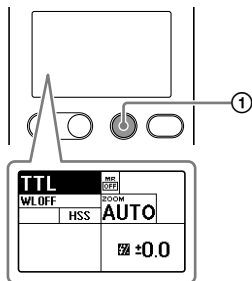

2 Vælg det ønskede indstillingspunkt med retningsknapperne.

- Ved tryk på midterknappen efter betjeningen ovenfor vises den specifikke skærm for indstilling af det valgte punkt.

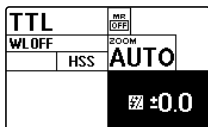

3 Drej på kontrolhjulet for at ændre indstillingsvalgmuligheden.

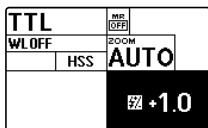

4 Tryk på Fn (funktion)-knappen.

Indstillingspunkter	Beskrivelser	Indstillingsvalgmuligheder
TTL	Indstilling for blitztilstand	TTL(*)/MANUAL/MULTI/blitz fra/ GROUP
WL OFF	Indstilling for trådløs tilstand	WL OFF(*)/CMD/RCV (radiokontrol) WL OFF(*)/CTRL/RMT (optisk kontrol)
HSS	Indstilling for højhastighedssynkronisering	ON(*)/OFF
ROOM AUTO	Indstilling for blitzdækning (zoom)	AUTO(*)/20-200
MR OFF	Genkaldelse af forudregistrerede indstillinger	OFF(*)/MR1/MR2
±0.0	Indstilling for blitzkompensation	-3.0 - +3.0
1/1	Indstilling for blitzeffektniveau	1/1 - 1/256, OFF, CMD LINK
5Hz	Indstilling for blitzfrekvens for MULTI-blitzindstilling	1 - 100
10TIMES	Indstilling for blitztælling for MULTI-blitzindstilling	2 - 100, --
➤	CMD-blitzindstilling (radiobølgestyring) CTRL-blitzindstilling (optisk styring)	ON(*)/OFF
RATIO CONTROL: OFF	Lysforholdsindstilling	ON/OFF(*)
A B C	Indstilling for forhold af blitzeffektniveau	OFF/1(*) - 16
RCV/REMOTE: OFF	Fjernbetjeningsindstilling for modtager	ON/OFF(*)
GROUP: A	Trådløs gruppeindstilling	OFF/A(*)/B/C/D/E (radiokontrol) RMT(*)/RMT2 (optisk kontrol)

* Standardindstilling fra fabrikken

De tilgængelige punkter og valgmuligheder til indstilling varierer afhængigt af blitztilstanden.

DK

Brug af MENU-skærmen

Du kan trykke på MENU-knappen på blitzenheden for at ændre indstillingerne på MENU-skærmen. Flyt fokus til dit ønskede indstillingspunkt med retningsknapperne, og tryk derefter på midterknappen for at vælge punktet.

1 Tryk på MENU-knappen (1).

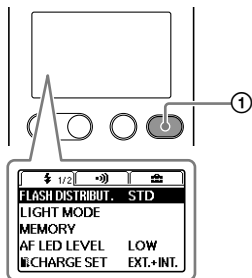



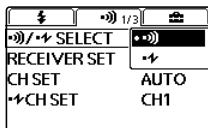



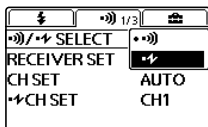



2 Flyt fokus til dit ønskede indstillingspunkt med retningsknapperne, og tryk derefter på midterknappen.



3 Ændr indstillingsvalgmuligheden med retningsknapperne og tryk på midterknappen.



Grupper	Indstillingspunkter	Beskrivelser	Indstillingsvalgmuligheder
	FLASH DISTRIBUT.	Blitzfordelingsindstilling	STD(*)/CENTER/ EVEN
	LIGHT MODE	LED-lampe ON/OFF-indstilling	ON/OFF
	MEMORY	Registrering af de ønskede tilstande og indstillinger	MR1/MR2
	AF LED LEVEL	Niveauindstilling for AF-illuminator	HIGH/LOW(*)
	 CHARGE SET	Indstilling for blitzopladning når den eksterne batteriadapter er tilsluttet	EXT.+INT.(*)/EXT.
	TEST	Testblitzindstilling	GROUP/1TIME(*)/ 3TIMES/4SEC
	TTL LEVEL MEMORY	Hukommelsesindstilling for TTL-niveau	ON(*)/OFF
	LEVEL STEP	Trin for indstilling for blitzeffektniveau	0.3EV(*)/0.5EV
	CUSTOM KEY	Brugertilpasningstast-indstillinger	-
	 /  SELECT	Indstilling for trådløs kontroltype	 (*)/ 
	RECEIVER SET	Modtagerindstillinger	-
	CH SET	Kanalindstilling (radiokontrol)	AUTO(*)/CH1-CH14
	 CH SET	Kanalindstilling (optisk kontrol)	CH1(*)-CH4
	REMOTE RELEASE	Indstilling for fjernudløsningstilstand	ON/OFF(*)
	 WITH RELEASE	Indstilling for fjernudløst synkroniseret blitz	ON/OFF(*)
	PAIRING	Parring	-
	PAIRED DEVICE	Liste over parrede enheder	-
WL READY LAMP	Trådløs blitz klar-lampeindstilling	ON/OFF(*)	
	BACKLIGHT	LCD-baggrundsbelysningsindstilling	AUTO1(*)/AUTO2/ ON/OFF
	 BEEP	Indstilling for biplyd	ON/OFF(*)
	m/ft	Enhedsindstilling for blitzrækkevidde	m(*)/ft
	POWER SAVE	Indstilling for strømsparetimer	30SEC/3MIN(*)/ 30MIN/OFF
	WL POWER SAVE	Indstilling for strømsparetimer for trådløs blitz	60MIN(*)/240MIN/ OFF
	VERSION	Viser versionen af dette produkt /RCV-software	-
	RESET	Nulstiller indstillinger for Quick Navi-skærm	-
	INITIALIZE	Gendanner indstillinger til deres standarder	-

* Standardindstilling fra fabrikken

DK

Klargøring

Indsætning af batterier

Blitzenheden kan anvende et sæt af de følgende:

- Fire alkaliebatterier i AA-størrelse
- Fire genopladelige nikkelmetalhydridbatterier (Ni-MH) i størrelse AA

Inden du anvender genopladelige nikkelmetalhydridbatterier skal du sikre dig, at batterierne er ladet helt op med den specificerede batterioplader.

Brug ikke litium-ion-batterier i denne blitzenhed eftersom de muligvis kan forhindre blitzenheden i at give en fuld ydelse.

Der følger ingen batterier med blitzenheden.

- 1 Tryk og hold på frigørelsesknappen (1) og skub derefter dækslet til batterirummet i pilenes retning (2) og (3) for at åbne.**

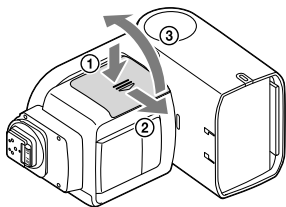

- 2 Sæt batterierne ind i batterikammeret som illustreret (+, -). (+, -) angiver batteriernes retning.)**

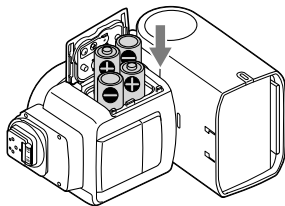

- 3 Luk dækslet til batterirummet.**

- Udfør betjeningerne under trin 1 i omvendt rækkefølge.

Montering/fjernelse af blitzenheden på/fra kameraet

■ For at montere blitzenheden på kameraet

1 Sluk for strømmen på blitzenheden.

- Hvis dit kamera er udstyret en indbygget blitz, skal du sørge for at kameraets blitz ikke udløses.

2 Tryk og hold på frigørelsesknappen og drej låsegrebet væk fra "LOCK".

3 Afmonter terminalbeskyttelsesdækslet fra blitzenheden og skodækslet fra kameraet.

4 Sæt multi-interfacefoden på blitzenheden ind i multi-interfacekoden på kameraet, og tryk foden helt ind.

5 Drej låsegrebet mod "LOCK" for at fastgøre blitzenheden på kameraet.

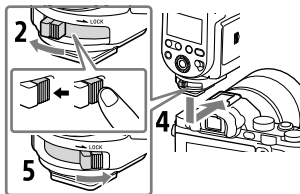

■ For at fjerne blitzenheden fra kameraet

Sluk først for strømmen på blitzenheden. Tryk og hold på frigørelsesknappen, drej låsegrebet væk fra "LOCK" og skub derefter enheden ud af multi-interfacekoden.

Bemærk

- Når du ikke har i sinde at anvende blitzenheden, skal du sørge for at montere terminalbeskyttelsesdækslet på multi-interfacefoden.

DK

Tænding af strømmen på blitzenheden

Slå tænd/sluk-kontakten hen på ON.

Når blitzenheden er tændt, vises der skærmindikatorer på LCD-panelet.

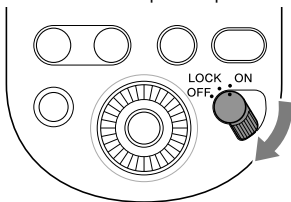

Blitzopladning

Når du tænder for strømmen på denne blitzenhed, begynder blitzenheden at oplade af sig selv. Når denne blitzenhed er ladet helt op, lyser TEST-knappen bag på blitzenheden orange. Ved endvidere at vælge [ON] for [BEEP] på MENU-skærmen kan du indstille blitzenheden til at bippe, når den er ladet helt op.

Strømsparetilstand

- Hvis blitzenheden lades være ubrugt i 3 minutter eller længere, mens den anvendes alene eller tilsluttet til kameraet i en strømsparetilstand, vil LCD-panelet automatisk slukke for at bevare batteristrømmen.
- Under trådløs blitzfotografering med blitzenheden anvendt som en ekstern blitz går blitzenheden

ind i strømsparetilstand i 60 minutter.

- Slukkes der på tænd/sluk-kontakten på det tilsluttede kamera* sættes blitzenheden automatisk i strømsparetilstand.
* Undtagen DSLR-A100
- Du kan trykke på MENU-knappen og vælge [POWER SAVE] for at angive strømsparetimeren, eller vælge [WL POWER SAVE] for at angive strømsparetimeren for trådløs blitzfotografering.

Kontrol af den resterende batteristrøm

Når batterierne løber tør for strøm, vises lavt batteri-indikatoren på LCD-panelet som en advarsel.

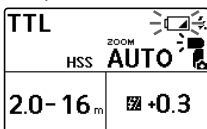

Når  blinker:

Det anbefales, at du udskifter batterierne. Blitzenheden er dog stadig i stand til at affyre i denne tilstand.

Når der ikke er andet end  på LCD-panelet:

Blitzenheden er ikke i stand til at affyre. Udskift batterierne.

■ Bemærkninger om kontinuerlige blitz

Hvis denne blitzenhed affyres hurtigt efter hinanden over en kort tidsperiode, udløses den indbyggede sikkerhedskredsløb for at stoppe blitzaffyring.  vises på LCD-panelet.

Hvis endvidere temperaturen inden i blitzenheden stiger yderligere, vil  (overophedningsindikator) lyse på LCD-panelet for at angive, at blitzaffyring er deaktiveret i et stykke tid. I sådan et tilfælde skal du slukke på tænd/sluk-kontakten på blitzenheden og lade enheden være ubenyttet i ca. 20 minutter, så den får lov til at køle af.

Kontinuerlige blitz gør batterierne inden i blitzenheden varme. Vær ekstra påpasselig når du fjerner batterierne.

Parring med en trådløs commander/modtager via radiobølger (til trådløs blitzfotografering med radiobølger)

For at udføre trådløs blitzfotografering via radiobølger med denne blitzenhed behøver du en anden blitzenhed, som understøtter trådløse kommunikationer via radiobølger, udover denne blitzenhed, og du skal parre dem sammen.

For at parre denne blitzenhed med en trådløs radiobølgecommander/-modtager (medfølger ikke) skal du se i den betjeningsvejledning, som fulgte med enheden.

Tip

- Du er nødt til bringe begge enheder inden for 1 m fra hinanden for at parring.
- Du kan parre blitzenheden med op til 15 modtagerenheder.

1 Tænd for strømmen på denne blitzenhed og den anden enhed.

2 Tryk på WL-knappen (1) for at få vist skærmen til indstilling af den trådløse tilstand, og angiv derefter én blitzenhed som commander-enhed og den anden som modtagerenheden.

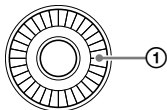

- For at angive en blitzenhed som commander-enheden skal du vælge [CMD].

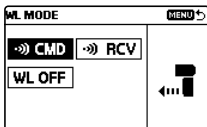

- For at angive en blitzenhed som modtagerenheden skal du vælge [RCV].

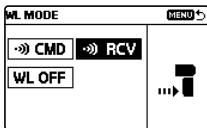

Tip

- Denne blitzenhed er i stand til at anvende 2 typer trådløse kommunikationer til trådløs blitzfotografering: trådløse radiobølge- og optiske kommunikationer. Du kan vælge den trådløse type ved at vælge [] / [] SELECT] på MENU-skærmen. Se Hjelpevejledning (side 2) angående indstilling af enheden til brug af trådløse optiske kommunikationer.
- Du kan få vist eller slette den parrede modtagerenhed(er) ved at vælge [PAIRED DEVICE] på MENU-skærmen.

Bemærk

- De indtil nu angivne instruktioner er baseret på formodningen om, at denne blitzenhed anvender trådløse standardkommunikationer via radiobølger.
- Når du har ændret indstillingen for commander-enheden, og angivet den som en modtagerenhed eller omvendt, skal du sørge for at genoprette parringen mellem enhederne.

3 På denne blitzenhed og den anden blitzenhed skal du trykke på MENU-knappen (2) og vælge [PAIRING].

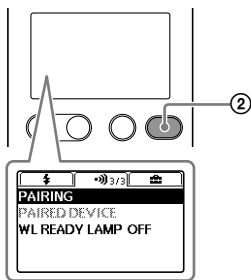

- På commander-enheden vises den følgende skærm.



- På modtagerenheden vises den følgende skærm.

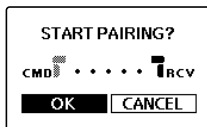

4 Vælg [OK] for at genoprette parring.

- På commander-enheden vises den følgende skærm.

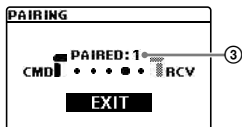

Parring er oprettet. På commander-enheden kan du fortsætte med at parre andre enheder. Hver gang der oprettes parring med en modtagerenhed, forøges antallet af parrede enheder (3).

DK

- På modtagerenheden vises den følgende skærm.



Parringen er oprettet.
Når parringen er oprettet, lyser LINK-lampen grøn.

For at oprette parring med 2 eller flere enheder

Indstil hver enkelt enhed, der skal parres med denne blitzenhed, som modtagerenheden og gentag trin 3 og 4.

Når du er færdig med at parringen af alle modtagerenheder, skal du vælge [EXIT] på commanderenheden, og derefter [OK] på den følgende skærm.

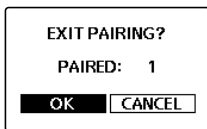

Fotografering

TTL-blitzfotografering

1 Vælg bliztilstanden.

Tryk på MODE-knappen (①) og drej på kontrolhjulet for at vælge [TTL].

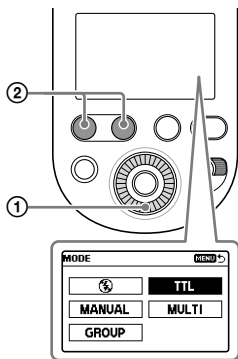

2 Tryk på udløserknappen for at tage et billede.

Sørg for at blitzenheden er klar til at affyre, inden du trykker på udløserknappen på kameraet. Den orangelysende TEST-knap angiver, at blitzenheden er klar til at affyre.

- Tag billeder inden for den angivne blitzrækkevidde. Denne blitzenhed er i stand til at angive afstande i området fra 0,7 m til 28 m. Hvis afstanden er uden for dette område, vil \leftarrow eller \rightarrow ud for indikatoren for blitzrækkevidde lyse.
- Du kan trykke på NIVEAU-knap $-/+$ (②) for at ændre blitzkompensationsværdien (justere blitzeffektniveauet).
- For at anvende kameraets udfyldningsblitz- eller automatisk blitz-tilstand er du nødt til at vælge tilstanden på kameraet.
- Inden fotografering med blitzenheden vha. selvdløseren på kameraet skal du sørge for, at TEST-knappen lyser.
- Hvis der udføres blitzkompensation på både blitzenheden og kameraet, lægges begge kompensationsværdier sammen til blitzaffyring. Men på LCD-panelet af blitzenheden vises der kun den kompensationsværdi, som er angivet på enheden.

DK

■ Valg af blitztilstanden

Du kan trykke på MODE-knappen og dreje på kontrolhjulet for at vælge de følgende blitztilstande udover TTL-blitztilstanden. For fotografering i den individuelle blitztilstand skal du se Hjelpevejledning (side 2).

- **MANUAL-blitztilstand**
Du er nødt til at justere blitzeffektniveauet manuelt for at holde det overensstemmende.
- **MULTI-blitztilstand**
Når lukkeren er åben, kan du affyre flere blitz med den angivne blitztælling og frekvens.
- **GROUP-blitztilstand**
Du kan vælge denne blitztilstand til trådløs radiobølge-blitzfotografering. I GROUP-blitztilstand kan du kombinere TTL-blitztilstand med MANUAL-blitztilstand til affyring af blitz.
- **OFF-blitztilstand**
Blitzaffyring er deaktiveret.

■ Automatisk hvidbalancejustering med farvetemperaturinformation

Hvidbalancen justeres automatisk på kameraet (undtagen på DSLR-A100) baseret på farvetemperaturinformationen på tidspunktet for blitzaffyringen.

- Denne funktion fungerer, når blitzenheden er monteret på kameraet og placeret i TTL-blitztilstand.

- Denne funktion fungerer, når [Auto] eller [Flash] er angivet for hvidbalancen på kameraet.

Tilstanden TTL-blitz*

Manuel blitztilstand giver en fast blitzintensitet uanset motivets lysstyrke og kameraets indstilling. Tilstanden TTL-blitz måler det lys fra motivet, som reflekteres gennem objektivet. TTL-måling har også en P-TTLmålefunktion, der tilføjer en forblitz til TTL-målingen og en ADI-målefunktion, der tilføjer afstandsdata til P-TTLmålingen.

* TTL = gennem objektivet

- ADI-måling er mulig i kombination med et objektiv med en indbygget afstandskoder. Inden brug af ADI-målefunktionen skal du kontrollere, at objektivet har en indbygget afstandskoder ved at se specifikationerne i den betjeningsvejledning, som fulgte med dit objektiv.

Trådløs blitzfotografering (med trådløse kommunikationer via radiobølger)

Trådløs radiobølge-blitzfotografering

Denne blitzenhed understøtter trådløse kommunikationer via radiobølger til blitzfotografering. Angiv [CMD] for den commander-enhed, som er monteret på kameraet; og [RCV] for den modtagerenhed (ekstern blitz), hvis blitzfunktion der skal udløses trådløst.

Tip

- For at udføre trådløs radiobølgefotografering er du nødt til at foretage paring mellem commander-enheden og modtagerenheten/-enhederne på forhånd (side 18).

- 1 Tryk på WL-knappen (1) på denne blitzenhed og vælg [CMD] for commander-enheden; og [RCV] for modtagerenheten.

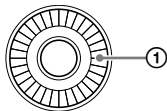

- For at angive blitzenheden som commander-enheden skal du vælge [CMD].

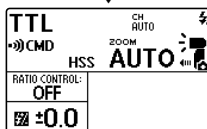
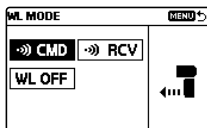

- For at angive blitzenheden som modtagerenheten skal du vælge [RCV].

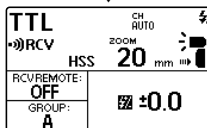
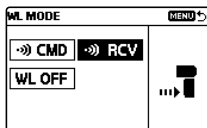

Den tilgængelige trådløse radiobølge-kommunikationsafstand mellem commander-enheden og modtagerenheten er ca. 30 m. (Opnået under vores måleforhold.)

■ Trådløs blitzfotografering (med modtagerenheden)

Du kan angive en anden blitzenhed monteret til kameraet eller den trådløse radiobølge-commander som commander-enheden, og derefter anvende commander-enheden til at udløse flashfunktionen på denne blitzenhed, placeret væk fra kameraet.

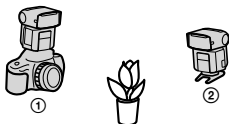

① Commander-enhed (CMD)

② HVL-F60RM

Du kan anvende denne blitzenhed eller en trådløs radiobølge-commander som commander-enheden.

1 Vælg trådløs (WL) blitztilstand på kameraet.

- Angående valg af blitztilstanden på kameraet skal du se betjeningsvejledningen som fulgte med kameraet.

2 Tryk på WL-knappen på denne blitzenhed og vælg [RCV].

3 Tryk på Fn (funktion)-knappen og angiv trådløs-gruppen for denne blitzenhed.

- For detaljer skal du se Hjælpevejledning (side 2).

4 Påsæt ministativet til denne blitzenhed.

- For detaljer angående påsætning af ministativet skal du se Hjælpevejledning.

5 Monter en anden blitzenhed angivet som [CMD] (commander-enhed) på kameraet.

- Sørg for at [CMD] vises på LCD-panelet af commander-enheden.

6 Placer kameraet og denne blitzenhed.

7 Sørg for at blitzenheden på kameraet (commander-enheden) og denne blitzenhed er trådløst forbundne og klar til at affyres.

- Trådløst forbundne: LINK-lampen lyser grønt.
- Klar til at affyre:
 - TEST-knappen bag på enheden lyser orange.
 - Mens [ON] er valgt for [WL READY LAMP] på skærmen for MENU-indstillinger, blinker AF-illuminatoren foran på modtagerenheden.

8 Tryk på udløserknappen for at tage et billede.

- For at affyre en testblitz skal du trykke på TEST-knappen på commander-enheden.
-

Tip

- På modtagerenhederne anvendes commander-enhedens blitztilstand.
- Under manuel blitzfotografering kan du trykke på Fn (funktion)-knappen og angive [CMD LINK] for indstillingen af blitzeffektniveauet for at tillade justering på commander-enheden.

Liste over skærmikoner

De følgende skærbilleder er givet som eksempler, og kan muligvis se anderledes ud end hvad du faktisk ser på LCD-panelet.

TTL-blitztilstand

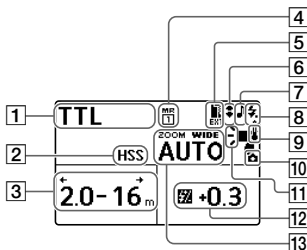

- 1 Blitztilstand
- 2 Indstilling for højhastighedssynkronisering
- 3 Blitzrækkevidde
- 4 Hukommelsesgenkaldelse
- 5 Tilstand for ekstern batteriadapter
- 6 Bounceblitz
- 7 Indstilling for biplyd
- 8 Klar til at affyre
- 9 Tilstand for intern temperatur

MANUAL-blitztilstand

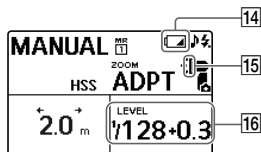

- 10 Monteret på kameraet
- 11 Blitzfordelingsindstilling
- 12 Blitzkompensation
- 13 Blitzdækning (zoom)
- 14 Lavt batteri-indikator
- 15 Bounceadapter
- 16 Blitzeffektniveau

MULTI-blitztilstand

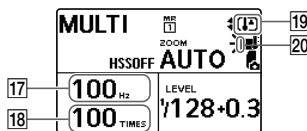

- 17 Blitzfrekvens i MULTI-blitztilstand
- 18 Blitztælling i MULTI-blitztilstand
- 19 Overophedningsindikator
- 20 Farvefilter

Trådløs commander-tilstand (radiobølgestyring)

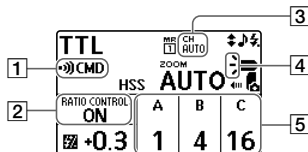

Trådløs fjernbetjeningstilstand (optiske trådløse kommunikationer)

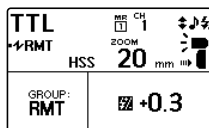

Trådløs modtagertilstand (radiobølgestyring)

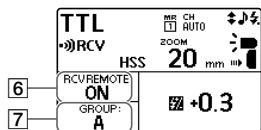

- 1 Trådløs tilstand
- 2 Indstilling for lysforholdskontrol
- 3 Trådløs kanal
- 4 Blitzfordelingsindstilling/
commander/
kontrolenhedsblitz-indstilling
- 5 Lysforhold
- 6 Fjernbetjeningsindstilling for
modtager
- 7 Trådløs gruppeindstilling

Trådløs kontrolenhedstilstand (optiske trådløse kommunikationer)

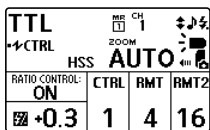

DK

Specifikationer

Ledetal

Normal blitz/STD blitzfordeling (ISO 100)

Manuel blitz/35mm-format

Blitz-effektniveau	BA* ¹⁺²	BA* ¹	Indstilling af blitzdækning (mm)									
			14* ²	20	24	28	35	50	70	105	135	200
1/1	16	23	14	25	26	28	30	37	46	49	54	60
1/2	11,3	16,3	9,9	17,7	18,4	19,8	21,2	26,2	32,5	34,6	38,2	42,4
1/4	8	11,5	7	12,5	13	14	15	18,5	23	24,5	27	30
1/8	5,7	8,1	4,9	8,8	9,2	9,9	10,6	13,1	16,3	17,3	19,1	21,2
1/16	4	5,8	3,5	6,3	6,5	7	7,5	9,3	11,5	12,3	13,5	15
1/32	2,8	4,1	2,5	4,4	4,6	4,9	5,3	6,5	8,1	8,7	9,5	10,6
1/64	2	2,9	1,8	3,1	3,3	3,5	3,8	4,6	5,8	6,1	6,8	7,5
1/128	1,4	2	1,2	2,2	2,3	2,5	2,7	3,3	4,1	4,3	4,8	5,3
1/256	1	1,4	0,9	1,6	1,6	1,8	1,9	2,3	2,9	3,1	3,4	3,8

*¹ Når bounceadapteren er monteret.

*² Når vidvinkelpanelet er monteret.

APS-C-format

Blitz-effektniveau	BA* ¹⁺²	BA* ¹	Indstilling af blitzdækning (mm)									
			14* ²	20	24	28	35	50	70	105	135	200
1/1	16	23	14	26	27	30	37	46	47	49	54	60
1/2	11,3	16,3	9,9	18,4	19,1	21,2	26,2	32,5	33,2	34,6	38,2	42,4
1/4	8	11,5	7	13	13,5	15	18,5	23	23,5	24,5	27	30
1/8	5,7	8,1	4,9	9,2	9,5	10,6	13,1	16,3	16,6	17,3	19,1	21,2
1/16	4	5,8	3,5	6,5	6,8	7,5	9,3	11,5	11,8	12,3	13,5	15
1/32	2,8	4,1	2,5	4,6	4,8	5,3	6,5	8,1	8,3	8,7	9,5	10,6
1/64	2	2,9	1,8	3,3	3,4	3,8	4,6	5,8	5,9	6,1	6,8	7,5
1/128	1,4	2	1,2	2,3	2,4	2,7	3,3	4,1	4,2	4,3	4,8	5,3
1/256	1	1,4	0,9	1,6	1,7	1,9	2,3	2,9	2,9	3,1	3,4	3,8

*¹ Når bounceadapteren er monteret.

*² Når vidvinkelpanelet er monteret.

HSS flad blitz/STD blitzfordeling (ISO 100)

Manuel blitz/35mm-format

Lukkerhastighed	BA*1*2	BA*1	Indstilling af blitzdækning (mm)									
			14*2	20	24	28	35	50	70	105	135	200
1/250	4,6	6,4	4,2	7	7,7	8,4	8,4	10,8	12,9	14	15,3	16,7
1/500	3,2	4,6	3	5	5,4	5,9	5,9	7,7	9,1	9,9	10,8	11,8
1/1000	2,3	3,2	2,1	3,5	3,8	4,2	4,2	5,4	6,4	7	7,7	8,4
1/2000	1,6	2,3	1,5	2,5	2,7	3	3	3,8	4,6	5	5,4	5,9
1/4000	1,1	1,6	1	1,8	1,9	2,1	2,1	2,7	3,2	3,5	3,8	4,2
1/8000	0,8	1,1	0,7	1,2	1,4	1,5	1,5	1,9	2,3	2,5	2,7	3
1/16000	0,6	0,8	0,5	0,9	1	1	1	1,4	1,6	1,8	1,9	2,1

*1 Når bounceadapteren er monteret.

*2 Når vidvinkelpanelet er monteret.

APS-C-format

Lukkerhastighed	BA*1*2	BA*1	Indstilling af blitzdækning (mm)									
			14*2	20	24	28	35	50	70	105	135	200
1/250	4,6	6,4	4,2	7,7	7,7	8,4	10,8	12,9	14	14	15,3	16,7
1/500	3,2	4,6	3	5,4	5,4	5,9	7,7	9,1	9,9	9,9	10,8	11,8
1/1000	2,3	3,2	2,1	3,8	3,8	4,2	5,4	6,4	7	7	7,7	8,4
1/2000	1,6	2,3	1,5	2,7	2,7	3	3,8	4,6	5	5	5,4	5,9
1/4000	1,1	1,6	1	1,9	1,9	2,1	2,7	3,2	3,5	3,5	3,8	4,2
1/8000	0,8	1,1	0,7	1,4	1,4	1,5	1,9	2,3	2,5	2,5	2,7	3
1/16000	0,6	0,8	0,5	1	1	1	1,4	1,6	1,8	1,8	1,9	2,1

*1 Når bounceadapteren er monteret.

*2 Når vidvinkelpanelet er monteret.

DK

Blitzfrekvens/-tælling

	Med alkalinebatterier	Med nikkelmetalhydridbatterier
Blitzfrekvens (sek.)	Ca. 0,1 - 2,5	Ca. 0,1 - 1,7
Blitztælling (gange)	Ca. 150 eller mere	Ca. 220 eller mere

- Blitztællingen angiver det omtrentlige antal blitz til rådighed, før nye batterier opbruges.

Andre specifikationer

Trådløse radiobølgfunktioner:

Frekvensbånd: 2,4 GHz

Antal kanaler: 14 kanaler

Kommunikationsafstand: Ca. 30 m
(Opnået under vores måleforhold.)

- Den ovenfor angivne afstand gælder under forhold, hvor der ikke er nogen forhindringer, afskærmning eller radiobølgeinterferenser.
- Kommunikationsafstanden er muligvis kortere afhængigt af placeringen af produkterne, det omgivende miljø og vejrforholdene.

Blitzkontrol Blitzkontrol ved brug af forblitz (P-TTL/ADI)

Kontinuerlig blitzydelse 40 blitzydelse sekund
(Normal blitz, lysniveau 1/32, 105 mm, nikkelmetalhydridbatteri)

AF-illuminator Automatisk blitz ved lav kontrast og lav lysstyrke
Driftsrækkevidde (Mens der er monteret et 50 mm objektiv med blænden indstillet på F5.6 og [AF LED LEVEL] på blitzenheden er angivet til [LOW])
Centralt område (Ca.): 0,5 m to 3 m
Perifere områder (Ca.): 0,5 m to 2 m

LED-lampe Centerluminansintensitet: Ca. 1.200 lx ved 0,5 m eller Ca. 300 lx ved 1 m
Belysningsafstand: Ca. 2 m (Ved optagelse af film, indstil til ISO 3200 og F5.6)
Understøttet brændvidde: 35 mm (35 mm-format billedvinkel)
Kontinuerlig belysnings- Ca. 1 hour (ved brug af tid: AA alkalinebatterier, ved centerluminansintensitet)
Farvetemperatur: Ca. 5.500K

Udgangseffekt 6 V , 1 W

Driftstemperatur 0 °C til 40 °C

Opbevaringstemperatur -20 °C til +60 °C

Mål (b/h/d) 78,1 mm × 139,5 mm × 104,6 mm
(Ca.)

Vægt (Ca.) 449 g (uden batterierne)

Strømkrav 6 V jævnstrøm

Anbefalede Fire LR6 (AA-størrelse) batterier alkalinebatterier
Fire størrelse AA genopladelige nikkelmetalhydridbatterier

Funktionerne i denne betjeningsvejledning afhænger af testforholdene i vores firma. Ret til ændring af design og specifikationer uden varsel forbeholdes.

Varemærke

"Multi Interface Shoe" er et varemærke tilhørende Sony Corporation.

Přečtěte si Příručka!



„Příručka“ je internetová příručka, kterou si můžete číst v počítači nebo ve smartphonu. Můžete tam najít podrobnosti o položkách menu, pokročilém používání a nejnovější informace o fotoaparátu.



Zde
skenujte

http://rd1.sony.net/help/ilc/1730/h_zz/

HVL-F60RM Příručka



Před použitím této bleskové jednotky



Před použitím si aktualizujte software ve fotoaparátu na nejnovější verzi.

Informace o kompatibilitě fotoaparátu naleznete na vyhrazené stránce podpory.

<http://www.sony.net/flash/f60rm/>

VAROVÁNÍ

Za účelem vyloučení rizika požáru nebo úrazu elektrickým proudem

- 1) nevystavujte přístroj dešti ani vlhkosti,
- 2) nepokládejte na přístroj předměty naplněné kapalinami, jako jsou vázy.

IEEE802.15.4

2400 MHz

< 3 mW e.i.r.p.

Nedotýkejte se výbojky během provozu blesk může být po záblescích horký.

Společnost Sony Corporation tímto prohlašuje, že toto zařízení je v souladu se směrnicí 2014/53/EU. Úplné znění EU prohlášení o shodě je k dispozici na této internetové adrese:

<http://www.compliance.sony.de/>

Obsah

Přečtěte si Příručka!	2
Před použitím.....	6

Před fotografováním

Vybalení.....	7
Umístění dílů a ovládacích prvků	7
Základní ovládání.....	9
Použití řídicího kolečka	9
Použití displeje Quick Navi.....	10
Použití displeje MENU	12
Přípravy	14
Vložení baterií.....	14
Nasazení/vyjmutí bleskové jednotky na fotoaparát/z něj.....	15
Zapnutí napájení bleskové jednotky	16
Párování s rádiovým bezdrátovým vysílačem/ přijímačem (pro fotografování s rádiovým bezdrátovým bleskem)	18

Fotografování

Fotografování.....	21
Fotografování s bleskem TTL	21
Fotografování s bezdrátovými blesky (s rádiovou bezdrátovou komunikací).....	23

Indikátory na displeji

Seznam ikon na displeji	26
Režim blesku TTL.....	26
Režim blesku MANUAL.....	26
Režim blesku MULTI	26
Režim bezdrátového vysílače (rádiové řízení).....	27
Režim bezdrátového přijímače (rádiové řízení).....	27
Režim bezdrátového ovladače (optická bezdrátová komunikace).....	27
Vzdálený bezdrátový režim (optická bezdrátová komunikace).....	27

Technické a další informace

Technické údaje	28
Směrné číslo	28
Frekvence/počet záblesků.....	29
Ostatní technické údaje	30

Před použitím

Kromě tohoto dokumentu si přečtěte „Poznámky k použití“ v této Uživatelské příručce (str. 2).

Poznámky k této bleskové jednotce

Tuto bleskovou jednotku lze používat společně s digitálními fotoaparáty s výměnnými objektivy Sony, digitálními videokamerami HD s výměnnými objektivy Sony a digitálními fotoaparáty Sony, které disponují klasickou patičí Multi Interface.

- Podrobnosti o modelech fotoaparátů kompatibilních s touto bleskovou jednotkou viz webové stránky Sony pro danou oblast, nebo se obraťte na prodejce Sony či místní autorizované servisní středisko Sony.
- Viz návod k obsluze této jednotky a viz návod k obsluze daného fotoaparátu.

Poznámky k zacházení s touto bleskovou jednotkou

- S touto bleskovou jednotkou nepoužívejte žádné komerčně dostupné bleskové jednotky s:
 - napětím nad 250 V,
 - obrácenou polaritou.
- Udržujte výbojku blesku v čistotě. Znečištěný povrch výbojky blesku může způsobit přehřátí a tím i kouř či spáleniny. Chcete-li výbojku blesku vyčistit, otřete ji měkkým hadříkem apod.

- Tato blesková jednotka je konstruována na ochranu proti průniku, ale nikoli se záměrem ji zcela ochránit před vniknutím vody a prachu. Nepoužívejte tuto jednotku v deštivém počasí.

Poznámky k nepřetržitým zábleskům

Při nepřetržitém fotografování s bleskovou jednotkou, fotografování s vícenásobným bleskem a modelovacím blesku generuje blesková jednotka nepřetržitě záblesky.

Osobě, která má oči přecitlivělé na světlo, mohou tyto nepřetržité záblesky i jejich odrazy od okolních stěn způsobit potíže, jako je silný pocit závratě. V takovém případě ihned přestaňte bleskovou jednotku používat.

Vybalení

Zjistíte-li, že něco chybí, obraťte se na svého prodejce.

Čísla v závorkách udávají množství.

- Blesková jednotka (1)
- Ochranná krytka konektoru (1)
- Ministojánek (uložen v pouzdře) (1)
- Pouzdro (1)
- Odrazný adaptér (1)
- Barevný filtr (oranžový) (1)
- Barevný filtr (zelený) (1)
- Sáček na přenášení (1)
- Sada tištěné dokumentace

Umístění dílů a ovládacích prvků

Hodnoty v závorkách jsou čísla stránek, kde se nachází podrobnější popis.

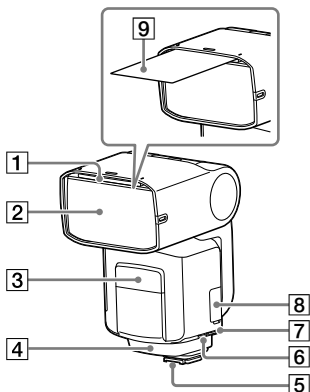

- 1 Vestavěný širokoúhlý panel
- 2 Výbojka blesku
- 3 Jednotka světla LED/Illuminátor AF
- 4 Přijímač signálu bezdrátového ovládací (pro optickou bezdrátovou komunikaci)
- 5 Patka Multi Interface (15)
- 6 Konektor DC IN*
- 7 Konektor Sync
- 8 Multifunkční terminál/terminál mikro USB
- 9 Odrazný list

* Do tohoto konektoru zapojte externí bateriový adaptér (není součástí dodávky).

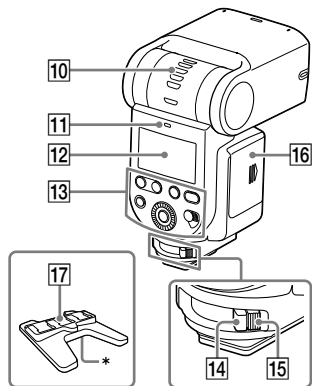

10 Indikátor odrazu (horní/dolní úhel)

11 Kontrolka LINK (25)

12 Panel LCD

13 Ovládací panel

14 Aretační páčka (15)

15 Uvolňovací tlačítko (15)

16 Dvířka bateriového prostoru (14)

17 Ministožánek

* Otvor pro upevnění stativu

O podsvětlení LCD

Podsvětlení LCD se zapne a bude svítit asi 8 sekund vždy, když stisknete nějaké tlačítko nebo použijete řídicí kolečko na bleskové jednotce.

- Když podsvětlení LCD svítí, lze stisknout nějaké tlačítko či použít řídicí kolečko na jednotce, aby zůstalo svítit déle.

- Chcete-li podsvětlení LCD deaktivovat, stiskněte tlačítko MENU a vyberte položku [BACKLIGHT] a pak [OFF].

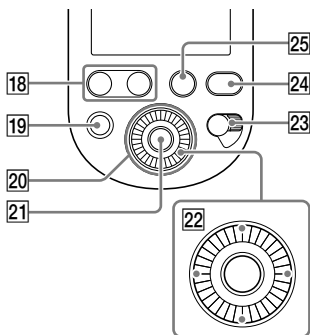

18 Tlačítko LEVEL -/+
Pomocí jednoho z těchto tlačítek můžete rychle nastavit kompenzaci blesku a úroveň výkonu blesku.

19 Tlačítko TEST

20 Řídicí kolečko (9)

21 Středové tlačítko

22 Tlačítka směru

23 Vypínač napájení (16)
Výběrem „LOCK“ lze deaktivovat řídicí kolečko i tlačítka na bleskové jednotce a tím zabránit nechtěnému ovládní.

24 Tlačítko MENU (12)

25 Tlačítko Fn (funkce) (10)

Základní ovládání

Použití řídicího kolečka

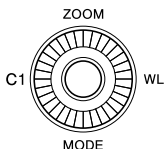

Otáčením řídicího kolečka nebo stisknutím tlačítek směru můžete přesunout zaostření či změnit hodnotu položky nastavení na displeji Quick Navi nebo na displeji MENU.

Vyberte požadovanou položku nastavení a stisknutím středového tlačítka zaktivujete volbu nastavení. K tlačítkům směru jsou při expedici přiřazeny následující funkce.

Podrobné informace o jednotlivých funkcích viz Uživatelská příručka (str. 2).

Ovládání	Funkce	Popis
Nahoru	ZOOM	Změní pokrytí bleskem (zoom).
Dolů	MODE	Změní režim blesku.
Vlevo	-	K tomuto tlačítku není při expedici přiřazena žádná funkce. K tlačítku můžete přiřadit funkci dle vlastního výběru.
Vpravo	WL MODE	Změní bezdrátový režim.

K řídicímu kolečku, ke každému tlačítku směru a ke středovému tlačítku můžete přiřadit funkci dle vlastního výběru. Podrobné informace o přiřazení funkce viz Uživatelská příručka (str. 2).

CZ

Použití displeje Quick Navi

Na bleskové jednotce můžete stisknout tlačítko Fn (funkce) a změnit nastavení pro fotografování, jako je nastavený režim blesku, podle indikací na displeji.

Vyberte položku nastavení dle vlastního výběru a otáčením řídicího kolečka změňte volbu nastavení.

1 Stiskněte tlačítko Fn (funkce) (1).

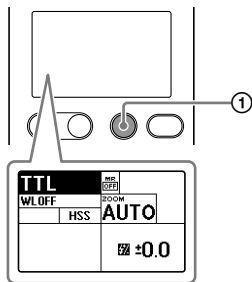

2 Vyberte požadovanou položku nastavení pomocí tlačítek směru.

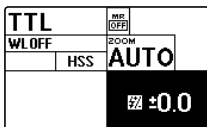

- Stisknutí středového tlačítka po výše uvedené operaci zobrazí příslušný displej k nastavení vybrané položky.

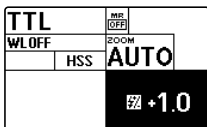

3 Otáčením řídicího kolečka změňte volbu nastavení.



4 Stiskněte tlačítko Fn (funkce).

Položky nastavení	Popis	Volby nastavení
TTL	Nastavení režimu blesku	TTL(*)/MANUAL/MULTI/blesk vyp./GROUP
WLOFF	Nastavení bezdrátového režimu	WL OFF(*)/CMD/RCV (rádiové řízení) WL OFF(*)/CTRL/RMT (optické řízení)
HSS	Nastavení vysokorychlostní synchronizace	ON(*)/OFF
^{zoom}AUTO	Nastavení pokrytí bleskem (zoom)	AUTO(*)/20-200
MR OFF	Vyvolání předregistrovaných nastavení	OFF(*)/MR1/MR2
 ±0.0	Nastavení kompenzace blesku	-3.0 - +3.0
1/1	Nastavení úrovně výkonu blesku	1/1 - 1/256, OFF, CMD LINK
5Hz	Nastavení frekvence blesku pro režim blesku MULTI	1 - 100
10TIMES	Nastavení počtu blesků pro režim blesku MULTI	2 - 100, --
	Nastavení blesku CMD (rádiové řízení) Nastavení blesku CTRL (optické řízení)	ON(*)/OFF
RATIO CONTROL: OFF	Nastavení poměru osvětlení	ON/OFF(*)
A B C	Nastavení poměru úrovně výkonu blesku	OFF/1(*) - 16
RCV REMOTE: OFF	Nastavení vzdálených přijímačů	ON/OFF(*)
GROUP: A	Nastavení bezdrátových skupin	OFF/A(*)/B/C/D/E (rádiové řízení) RMT(*)/RMT2 (optické řízení)

* Výchozí nastavení z výroby

Položky a volby dostupné pro nastavení se liší v závislosti na režimu blesku.

CZ

Použití displeje MENU

Stisknutím tlačítka MENU na bleskové jednotce můžete změnit nastavení na displeji MENU. Přesuňte zvýraznění na požadovanou položku nastavení pomocí tlačítek směru a pak tuto položku vyberte stisknutím středového tlačítka.

1 Stiskněte tlačítko MENU (①).

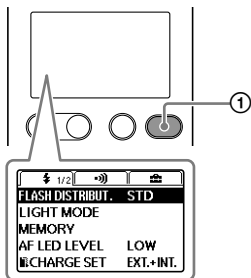



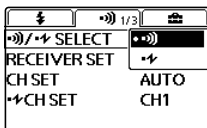



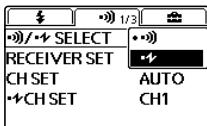



2 Přesuňte zvýraznění na požadovanou položku nastavení pomocí tlačítek směru a pak stiskněte středové tlačítko.



3 Změňte volbu nastavení pomocí tlačítek směru a stiskněte středové tlačítko.



Skupiny	Položky nastavení	Popis	Volby nastavení
	FLASH DISTRIBUT.	Nastavení distribuce blesku	STD(*)/CENTER/ EVEN
	LIGHT MODE	Nastavení ON/OFF světla LED	ON/OFF
	MEMORY	Registrace požadovaných režimů a nastavení	MR1/MR2
	AF LED LEVEL	Nastavení úrovně Iluminátoru AF	HIGH/LOW(*)
	 CHARGE SET	Nastavení nabíjení blesku při připojení externího bateriového adaptéru	EXT.+INT.(*)/EXT.
	TEST	Nastavení testu záblesku	GROUP/1TIME(*)/ 3TIMES/4SEC
	TTL LEVEL MEMORY	Nastavení paměti úrovně TTL	ON(*)/OFF
	LEVEL STEP	Krok nastavení úrovně výkonu blesku	0.3EV(*)/0.5EV
	CUSTOM KEY	Nastavení vlastní klávesy	-
	 /  SELECT	Nastavení typu bezdrátového řízení	 (*)/ 
	RECEIVER SET	Nastavení přijímače	-
	CH SET	Nastavení kanálu (rádiové řízení)	AUTO(*)/CH1- CH14
	 CH SET	Nastavení kanálu (optické řízení)	CH1(*)-CH4
	REMOTE RELEASE	Nastavení režimu vzdálené spouště	ON/OFF(*)
	 WITH RELEASE	Nastavení blesku synchronizace vzdálené spouště	ON/OFF(*)
	PAIRING	Párování	-
	PAIRED DEVICE	Seznam spárovaných zařízení	-
	WL READY LAMP	Nastavení indikátoru připravenosti bezdrátového blesku	ON/OFF(*)
	BACKLIGHT	Nastavení podsvětlení LCD	AUTO1(*)/ AUTO2/ON/OFF
	 BEEP	Nastavení zvuku signálu	ON/OFF(*)
	m/ft	Nastavení jednotek rozsahu blesku	m(*)/ft
	POWER SAVE	Nastavení časovače úspory energie	30SEC/3MIN(*)/ 30MIN/OFF
	WL POWER SAVE	Nastavení časovače úspory energie bezdrátového blesku	60MIN(*)/ 240MIN/OFF
	VERSION	Zobrazí verzi pro software RCV / tohoto výrobku	-
	RESET	Resetuje nastavení pro displej Quick Navi	-
	INITIALIZE	Obnoví nastavení na výchozí hodnoty	-

* Výchozí nastavení z výroby

CZ

Přípravy

Vložení baterií

Do této bleskové jednotky lze vložit následující sady:

- Čtyři alkalické baterie velikosti AA
- Čtyři dobíjecí niki-metalhydridové (Ni-MH) baterie velikosti AA

Před použitím dobíjecích niki-metalhydridových baterií zajistěte, abyste tyto baterie úplně nabili určenou nabíječkou baterií.

V této bleskové jednotce nepoužívejte lithium-iontové baterie, protože neumožní plný výkon bleskové jednotky.

S bleskovou jednotkou se nedodávají žádné baterie.

- 1 Stiskněte a podržte uvolňovací tlačítko (1) a pak posunutím dvířek bateriového prostoru je otevřete ve směru šipek (2) a (3).**

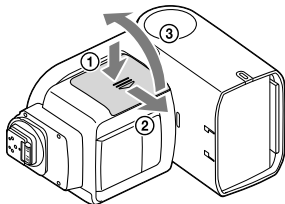

- 2 Vložte baterie do přihrádky pro baterie podle obrázku**

(+ -).

(+ - označuje směr baterií.)

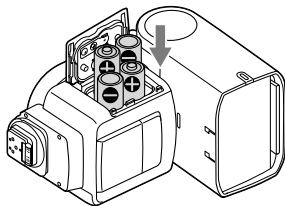

- 3 Zavřete dvířka bateriového prostoru.**

- Proveďte operace kroku 1 v opačném pořadí.

Nasazení/vyjmutí bleskové jednotky na fotoaparát/z něj

Nasazení bleskové jednotky na fotoaparát

1 Vypněte napájení bleskové jednotky.

- Je-li fotoaparát vybaven vestavěným bleskem, zajistěte, aby nebyl blesk fotoaparátu aktivován.

2 Stiskněte a podržte uvolňovací tlačítko a otočte aretační páčku mimo polohu „LOCK“.

3 Sejměte ochrannou krytku konektoru z bleskové jednotky a krytku patice z fotoaparátu.

4 Zasuňte patku Multi Interface bleskové jednotky do patice Multi Interface na fotoaparátu a zatlačte ji celou délkou do patice.

5 Otočením aretační páčky do polohy „LOCK“ zajistíte bleskovou jednotku na fotoaparátu.

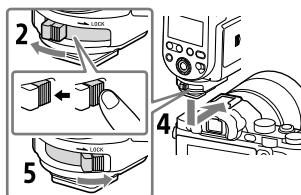

Vyjmutí bleskové jednotky z fotoaparátu

Nejprve vypněte napájení bleskové jednotky. Stiskněte a podržte uvolňovací tlačítko, otočte aretační páčku mimo polohu „LOCK“ a pak vysuňte jednotku z patice Multi Interface.

Poznámka

- Když nehodláte bleskovou jednotku používat, zajistěte opětovné nasazení ochranné krytky konektoru na patku Multi Interface.

Zapnutí napájení bleskové jednotky

Přepněte vypínač napájení do polohy ON.

Když je blesková jednotka napájena, na panelu LCD se zobrazují displejové indikátory.

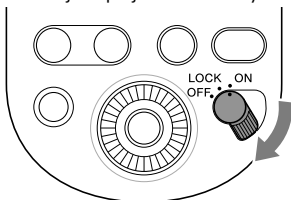

Nabíjení blesku

Po zapnutí napájení této bleskové jednotky se blesková jednotka začne automaticky nabíjet.

Když se tato blesková jednotka zcela nabije, rozsvítí se oranžově tlačítko TEST na zadní straně bleskové jednotky.

Navíc výběrem [ON] pro [BEEP] na displeji MENU můžete na bleskové jednotce nastavit zvukový signál, když se zcela nabije.

Režim úspory energie

- Není-li blesková jednotka 3 minuty či delší dobu používána, když se používá samostatně nebo nasazená na fotoaparátu ve stavu úspory energie, panel LCD se automaticky vypne, aby šetřil kapacitu baterie.

- Při fotografování s bezdrátovým bleskem, je-li blesková jednotka používána mimo fotoaparát, přejde blesková jednotka do režimu úspory energie za 60 minut.

- Vypnutí vypínače napájení na připojeném fotoaparátu* automaticky převede bleskovou jednotku do režimu úspory energie.

* S výjimkou DSLR-A100

- Můžete stisknout tlačítko MENU a výběrem [POWER SAVE] zadat časovač úspory energie, nebo výběrem [WL POWER SAVE] zadat časovač úspory energie pro fotografování s bezdrátovým bleskem.

Kontrola zbývajících kapacity baterií

Dochází-li bateriím kapacita, zobrazí se jako varování indikátor nízkého stavu baterií na panelu LCD.

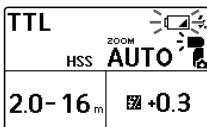



Když indikátor  bliká:

Jde o doporučení, abyste vyměnili baterie. Blesková jednotka však v tomto stavu může generovat záblesky.

Když se na panelu LCD zobrazí pouze :
Blesková jednotka nemůže generovat záblesky. Vyměňte baterie.

■ Poznámky k nepřetržitým zábleskům

Generuje-li tato blesková jednotka více záblesků v krátké době, spustí se její vestavěný bezpečnostní a zastaví generování záblesků. Na panelu LCD se zobrazí .
Stoupne-li navíc teplota uvnitř bleskové jednotky ještě výše, zobrazí se na panelu LCD  (indikátor přehřátí) a generování záblesků bude na chvíli deaktivováno.

V takovém případě vypněte vypínač napájení na bleskové jednotce a nepoužívejte bleskovou jednotku asi 20 minut, aby mohla vychladnout.

Nepřetržitě záblesky zahřívají baterie uvnitř bleskové jednotky. Při vyjímání baterií proto dbejte zvýšené opatrnosti.

Párování s rádiovým bezdrátovým vysílačem/přijímačem (pro fotografování s rádiovým bezdrátovým bleskem)

Chcete-li provádět fotografování s rádiovým bezdrátovým bleskem pomocí této bleskové jednotky, musíte mít kromě této bleskové jednotky i další bleskovou jednotku, která podporuje rádiovou bezdrátovou komunikaci, a musíte je vzájemně spárovat. Spárování této bleskové jednotky s rádiovým bezdrátovým vysílačem/přijímačem (není součástí dodávky) viz návod k obsluze dodávaný se zařízením.

Tip

- Při párování musíte obě zařízení vzájemně přiblížit na vzdálenost 1 m.
- Bleskovou jednotku lze spárovat max. s 15 jednotkami přijímačů.

1 Zapněte napájení této bleskové jednotky a druhého zařízení.

2 Stisknutím tlačítka WL (1) zobrazte displej pro nastavení bezdrátového režimu a pak zadejte jednu bleskovou jednotku jako jednotku vysílače a druhou jako jednotku přijímače.

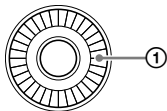

- Chcete-li zadat bleskovou jednotku jako jednotku vysílače, vyberte [CMD].

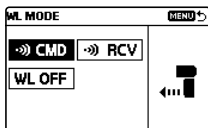

- Chcete-li zadat bleskovou jednotku jako jednotku přijímače, vyberte [RCV].

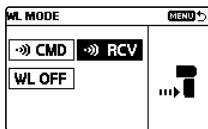

Tip

- Tato blesková jednotka umí využívat 2 typy bezdrátové komunikace pro fotografování s bezdrátovými blesky: rádiovou a optickou bezdrátovou komunikaci. Typ bezdrátového připojení můžete zvolit výběrem [••]/[•←] SELECT] na displeji MENU. Nastavení této jednotky na použití optické bezdrátové komunikace viz Uživatelská příručka (str. 2).
- Spárovanou jednotku(y) přijímače můžete zobrazit či odstranit výběrem položky [PAIRED DEVICE] na displeji MENU.

Poznámka

- Dosavadní pokyny jsou uvedeny za předpokladu, že tato blesková jednotka používá výchozí rádiovou bezdrátovou komunikaci.
- Pokud jste změnil nastavení jednotky vysílače a zadali ji jako jednotku přijímače nebo naopak, musíte obnovit spárování mezi danými jednotkami.

3 Na této bleskové jednotce i na druhé bleskové jednotce stiskněte tlačítko MENU (2) a vyberte [PAIRING].

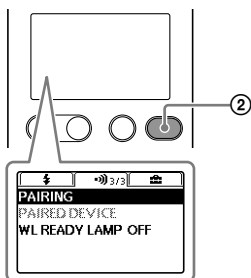

- Na jednotce vysílače se zobrazí následující displej.

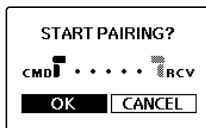

- Na jednotce přijímače se zobrazí následující displej.

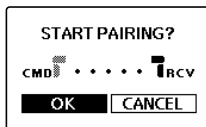

4 Pro sestavení spárování vyberte [OK].

- Na jednotce vysílače se zobrazí následující displej.

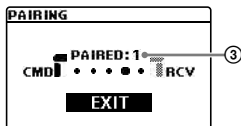

Spárování je sestaveno. Na jednotce vysílače můžete pokračovat v párování s dalšími jednotkami přijímačů. Po každém sestavení spárování s jednotkou přijímače se zvýší počet spárovaných zařízení (3).

CZ

- Na jednotce přijímače se zobrazí následující displej.



Spárování je sestaveno.
Když se spárování sestaví,
rozsvítí se zeleně kontrolka LINK.

Sestavení spárování se 2 a více zařízeními

Nastavte každé zařízení, které se má spárovat s touto bleskovou jednotkou, jako jednotku přijímače, a zopakujte kroky 3 a 4.

Po dokončení spárování se všemi jednotkami přijímačů vyberte [EXIT] na jednotce vysílače a pak [OK] na následujícím displeji.

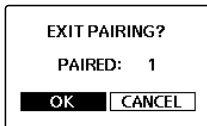

Fotografování

Fotografování s bleskem TTL

1 Vyberte režim blesku.

Stiskněte tlačítko MODE (①) a otočením řídicího kolečka vyberte [TTL].

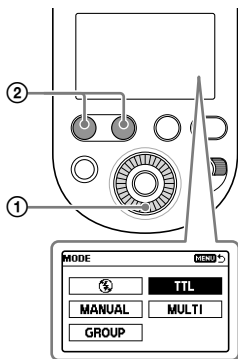

2 Pořídte fotografii stisknutím tlačítka spouště.

Před stisknutím tlačítka spouště na fotoaparátu ověřte, že je blesková jednotka připravena k záblesku. Oranžově rozsvícené tlačítko TEST indikuje, že je blesková jednotka připravena k záblesku.

- Fotografie pořizujte v uvedeném rozsahu blesku. Tato blesková jednotka dokáže indikovat vzdálenosti v rozsahu 0,7 m až 28 m. Je-li vzdálenost mimo tento rozsah, zobrazí se \leftarrow či \rightarrow vedle indikátoru rozsahu blesku.
- Stisknutím tlačítka LEVEL -/+ (②) můžete změnit hodnotu kompenzace blesku (nastavit úroveň výkonu blesku).
- K použití doplňkového blesku či režimu automatického blesku fotoaparátu musíte zvolit daný režim na fotoaparátu.
- Před fotografováním s bleskovou jednotkou pomocí samospouště fotoaparátu ověřte, že je tlačítko TEST rozsvíceno.
- Je-li kompenzace blesku provedena na fotoaparátu i na bleskové jednotce, obě hodnoty kompenzace se sečtou při generování záblesku. Nicméně panel LCD bleskové jednotky zobrazí pouze hodnotu kompenzace zadanou na této jednotce.

■ Výběr režimu blesku

Stisknutím tlačítka MODE a otočením řídicího kolečka můžete kromě režimu blesku TTL vybrat následující režimy blesku. Fotografování v jednotlivých režimech blesku viz Uživatelská příručka (str. 2).

- Režim blesku MANUAL
Abyste udrželi konzistentní úroveň výkonu blesku, musíte ji nastavovat ručně.
- Režim blesku MULTI
Když je závěrka otevřená, můžete vygenerovat více záblesků s určenou frekvencí a počtem záblesků.
- Režim blesku GROUP
Pro fotografování s rádiovými bezdrátovými blesky můžete vybrat tento režim blesku. V režimu blesku GROUP můžete ke generování záblesků zkombinovat režim blesku TTL s režimem blesku MANUAL.
- Režim blesku OFF
Generování záblesků je deaktivováno.

■ Nastavení automatického vyvážení bílé pomocí údajů o barevné teplotě

Vyvážení bílé je automaticky nastaveno na fotoaparátu (s výjimkou DSLR-A100) na základě údajů o barevné teplotě v okamžiku generování záblesku.

- Tato funkce funguje, je-li blesková jednotka nasazena na fotoaparát a přepnuta do režimu blesku TTL.
- Tato funkce funguje, je-li pro vyvážení bílé nastavena volba [Auto] nebo [Flash] (Blesk) na fotoaparátu.

Režim blesku TTL*

Režim manuálního blesku poskytuje pevnou intenzitu blesku bez ohledu na jas objektu a nastavení fotoaparátu. Režim blesku TTL měří světlo, které se odráží od objektu zpět do objektivu. Měření TTL obsahuje také měřicí funkci P-TTL, která přidává k měření TTL předblesk, a měřicí funkci ADI, která přidává k měření P-TTL údaje o vzdálenosti.

* TTL = through the lens (skrz objektiv)

- Měření ADI je možné v kombinaci s objektivem, který má vestavěn kódér vzdálenosti. Před použitím funkce měření ADI ověřte, zda má daný objektiv vestavěn kódér vzdálenosti, viz technické údaje v návodu k obsluze, který je součástí dodávky objektivu.

Fotografování s bezdrátovými blesky (s rádiovou bezdrátovou komunikací)

Fotografování s rádiovými bezdrátovými blesky

Tato blesková jednotka podporuje rádiovou bezdrátovou komunikaci pro fotografování s blesky. Zadejte [CMD] pro jednotku vysílače nasazenou na fotoaparátu a [RCV] pro jednotku přijímače (blesk mimo fotoaparát), jejíž záblesk je spouštěn bezdrátově.

Tip

- Chcete-li fotografovat s rádiovými bezdrátovými blesky, musíte předem sestavit spárování mezi jednotkou vysílače a min. jednou jednotkou přijímače (str. 18).

1 Stiskněte tlačítko WL (1) na této bleskové jednotce, a vyberte [CMD] pro jednotku vysílače a [RCV] pro jednotku přijímače.

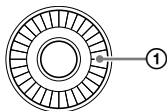

- Chcete-li zadat bleskovou jednotku jako jednotku vysílače, vyberte [CMD].

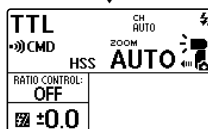
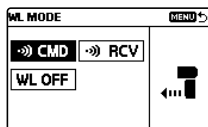

- Chcete-li zadat bleskovou jednotku jako jednotku přijímače, vyberte [RCV].

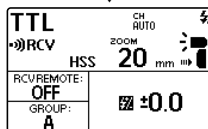
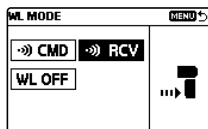

Dostupná vzdálenost rádiové bezdrátové komunikace mezi jednotkou vysílače a jednotkou přijímače je přibližně 30 m. (Hodnota získána za našich podmínek měření.)

1 Fotografování s bezdrátovými blesky (s jednotkou přijímače)

Jako jednotku vysílače můžete zadat další bleskovou jednotku nasazenou na fotoaparátu či rádiový bezdrátový vysílač a potom používat jednotku vysílače ke spouštění blesku této bleskové jednotky umístěné mimo fotoaparát.

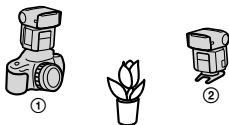

① Jednotka vysílače (CMD)

② HVL-F60RM

Jako jednotku vysílače můžete použít tuto bleskovou jednotku nebo rádiový bezdrátový vysílač.

1 Vyberte bezdrátový režim blesku (WL) na fotoaparátu.

- Výběr režimu blesku na fotoaparátu viz návod k obsluze dodávaný s tímto fotoaparátem.

2 Stiskněte tlačítko WL na této bleskové jednotce a vyberte [RCV].

3 Stiskněte tlačítko Fn (funkce) a zadejte bezdrátovou skupinu pro tuto bleskovou jednotku.

- Podrobné informace viz Uživatelská příručka (str. 2).

4 Nasadte ministojánek na tuto bleskovou jednotku.

- Podrobné informace o nasazení ministojánku viz Uživatelská příručka.

5 Nasadte další bleskovou jednotku zadanou jako [CMD] (jednotka vysílače) na fotoaparát.

- Ověřte, že je zobrazen indikátor [CMD] na panelu LCD jednotky vysílače.

6 Umístěte fotoaparát a tuto bleskovou jednotku.

7 Ověřte, že blesková jednotka na fotoaparátu (jednotka vysílače) a tato blesková jednotka jsou bezdrátově spojeny a připraveny k záblesku.

- Bezdrátově spojeno: Kontrolka LINK svítí zeleně.
- Připraveno k záblesku:
 - Tlačítko TEST na zadní straně jednotky svítí oranžově.
 - Je-li vybrána volba [ON] pro položku [WL READY LAMP] na displeji nastavení MENU, bliká Illuminátor AF na přední straně jednotky přijímače.

8 Pořídte fotografii stisknutím tlačítka spouště.

- Chcete-li spustit test záblesku, stiskněte tlačítko TEST na jednotce vysílače.

Tip

- Na jednotkách přijímačů se používá režim blesku z jednotky vysílače.
- Při fotografování s manuálním bleskem lze stisknout tlačítko Fn (funkce) a zadat [CMD LINK] pro nastavení úrovně výkonu blesku k umožnění nastavení na jednotce vysílače.

Seznam ikon na displeji

Následující obrázky displeje jsou uvedeny jako příklad a mohou se lišit od toho, co skutečně vidíte na panelu LCD.

Režim blesku TTL

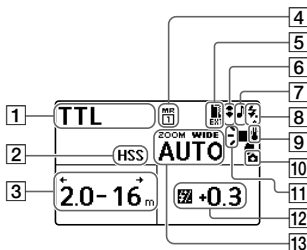

- 1 Režim blesku
- 2 Nastavení vysokorychlostní synchronizace
- 3 Rozsah blesku
- 4 Vyvolání paměti
- 5 Stav externího bateriového adaptéru
- 6 Odraz blesku
- 7 Nastavení zvuku signálu
- 8 Připraveno k záblesku
- 9 Stav vnitřní teploty
- 10 Nasazeno na fotoaparát
- 11 Nastavení distribuce blesku
- 12 Kompenzace blesku
- 13 Pokrytí bleskem (zoom)

Režim blesku MANUAL

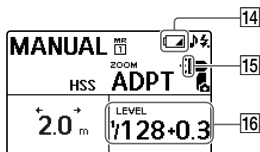

- 14 Indikátor nízké kapacity baterie
- 15 Odrazný adaptér
- 16 Úroveň výkonu blesku

Režim blesku MULTI

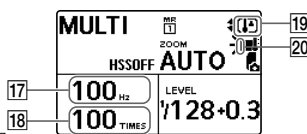

- 17 Frekvence záblesků v režimu blesku MULTI
- 18 Počet záblesků v režimu blesku MULTI
- 19 Indikátor přehřátí
- 20 Barevný filtr

Režim bezdrátového vysílače (rádiové řízení)

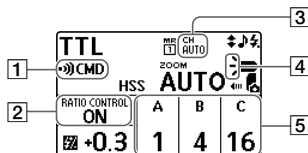

Vzdálený bezdrátový režim (optická bezdrátová komunikace)

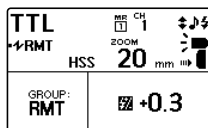

Režim bezdrátového přijímače (rádiové řízení)

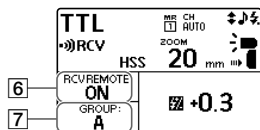

- 1 Bezdrátový režim
- 2 Nastavení řízení poměru osvětlení
- 3 Bezdrátový kanál
- 4 Nastavení blesku jednotky ovladače/vysílače/nastavení distribuce blesku
- 5 Poměr osvětlení
- 6 Nastavení vzdálených přijímačů
- 7 Nastavení bezdrátových skupin

Režim bezdrátového ovladače (optická bezdrátová komunikace)

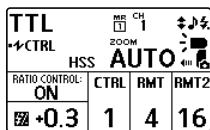

Technické údaje

Směrné číslo

Distribuce normální blesku/blesku STD (ISO 100)

Manuální blesk/35mm formát

Úroveň výkonu blesku	BA* ^{1*2}	BA* ¹	Nastavení pokrytí bleskem (mm)									
			14* ²	20	24	28	35	50	70	105	135	200
1/1	16	23	14	25	26	28	30	37	46	49	54	60
1/2	11,3	16,3	9,9	17,7	18,4	19,8	21,2	26,2	32,5	34,6	38,2	42,4
1/4	8	11,5	7	12,5	13	14	15	18,5	23	24,5	27	30
1/8	5,7	8,1	4,9	8,8	9,2	9,9	10,6	13,1	16,3	17,3	19,1	21,2
1/16	4	5,8	3,5	6,3	6,5	7	7,5	9,3	11,5	12,3	13,5	15
1/32	2,8	4,1	2,5	4,4	4,6	4,9	5,3	6,5	8,1	8,7	9,5	10,6
1/64	2	2,9	1,8	3,1	3,3	3,5	3,8	4,6	5,8	6,1	6,8	7,5
1/128	1,4	2	1,2	2,2	2,3	2,5	2,7	3,3	4,1	4,3	4,8	5,3
1/256	1	1,4	0,9	1,6	1,6	1,8	1,9	2,3	2,9	3,1	3,4	3,8

*¹ Když je nasazen odrazný adaptér.

*² Když je připojen širokoúhlý panel.

Formát APS-C

Úroveň výkonu blesku	BA* ^{1*2}	BA* ¹	Nastavení pokrytí bleskem (mm)									
			14* ²	20	24	28	35	50	70	105	135	200
1/1	16	23	14	26	27	30	37	46	47	49	54	60
1/2	11,3	16,3	9,9	18,4	19,1	21,2	26,2	32,5	33,2	34,6	38,2	42,4
1/4	8	11,5	7	13	13,5	15	18,5	23	23,5	24,5	27	30
1/8	5,7	8,1	4,9	9,2	9,5	10,6	13,1	16,3	16,6	17,3	19,1	21,2
1/16	4	5,8	3,5	6,5	6,8	7,5	9,3	11,5	11,8	12,3	13,5	15
1/32	2,8	4,1	2,5	4,6	4,8	5,3	6,5	8,1	8,3	8,7	9,5	10,6
1/64	2	2,9	1,8	3,3	3,4	3,8	4,6	5,8	5,9	6,1	6,8	7,5
1/128	1,4	2	1,2	2,3	2,4	2,7	3,3	4,1	4,2	4,3	4,8	5,3
1/256	1	1,4	0,9	1,6	1,7	1,9	2,3	2,9	2,9	3,1	3,4	3,8

*¹ Když je nasazen odrazný adaptér.

*² Když je připojen širokoúhlý panel.

■ Distribuce plochého blesku HSS/blesku STD (ISO 100)

Manuální blesk/35mm formát

Čas závěrky	BA ^{*1*}	BA ^{*1}	Nastavení pokrytí bleskem (mm)									
			14 ^{*2}	20	24	28	35	50	70	105	135	200
1/250	4,6	6,4	4,2	7	7,7	8,4	8,4	10,8	12,9	14	15,3	16,7
1/500	3,2	4,6	3	5	5,4	5,9	5,9	7,7	9,1	9,9	10,8	11,8
1/1000	2,3	3,2	2,1	3,5	3,8	4,2	4,2	5,4	6,4	7	7,7	8,4
1/2000	1,6	2,3	1,5	2,5	2,7	3	3	3,8	4,6	5	5,4	5,9
1/4000	1,1	1,6	1	1,8	1,9	2,1	2,1	2,7	3,2	3,5	3,8	4,2
1/8000	0,8	1,1	0,7	1,2	1,4	1,5	1,5	1,9	2,3	2,5	2,7	3
1/16000	0,6	0,8	0,5	0,9	1	1	1	1,4	1,6	1,8	1,9	2,1

*¹ Když je nasazen odrazný adaptér.

*² Když je připojen širokoúhlý panel.

Formát APS-C

Čas závěrky	BA ^{*1*}	BA ^{*1}	Nastavení pokrytí bleskem (mm)									
			14 ^{*2}	20	24	28	35	50	70	105	135	200
1/250	4,6	6,4	4,2	7,7	7,7	8,4	10,8	12,9	14	14	15,3	16,7
1/500	3,2	4,6	3	5,4	5,4	5,9	7,7	9,1	9,9	9,9	10,8	11,8
1/1000	2,3	3,2	2,1	3,8	3,8	4,2	5,4	6,4	7	7	7,7	8,4
1/2000	1,6	2,3	1,5	2,7	2,7	3	3,8	4,6	5	5	5,4	5,9
1/4000	1,1	1,6	1	1,9	1,9	2,1	2,7	3,2	3,5	3,5	3,8	4,2
1/8000	0,8	1,1	0,7	1,4	1,4	1,5	1,9	2,3	2,5	2,5	2,7	3
1/16000	0,6	0,8	0,5	1	1	1	1,4	1,6	1,8	1,8	1,9	2,1

*¹ Když je nasazen odrazný adaptér.

*² Když je připojen širokoúhlý panel.

Frekvence/počet záblesků

CZ

	S alkalickými bateriemi	S nikl-metalhydridovými bateriemi
Frekvence záblesků (s)	Přibl. 0,1 - 2,5	Přibl. 0,1 - 1,7
Počet záblesků (krát)	Přibl. 150 nebo více	Přibl. 220 nebo více

- Počet záblesků udává přibližný počet dostupných záblesků před vybitím nových baterií.

Ostatní technické údaje

Radiové bezdrátové funkce:

Frekvenční pásmo: 2,4 GHz

Počet kanálů: 14 kanálů

Komunikační vzdálenost: Asi 30 m (Hodnota získána za našich podmínek měření.)

- Výše uvedená vzdálenost platí za podmínek, že se nevyskytují žádné překážky, stínění nebo interference rádiových vln.
- Komunikační vzdálenost může být kratší. Záleží na umístění přístrojů, okolním prostředí a povětrnostních podmínkách.

Řízení blesku Řízení blesku pomocí předblesku (P-TTL/ADI)

Nepřetržitý provoz blesku 40 záblesků při 10 záblescích za sekundu (Normální blesk, úroveň výkonu 1/32, 105 mm, niki-metalhydridová baterie)

Illuminátor AF Automatický blesk při nízkém kontrastu a nízkém jasu
Provozní rozsah (Při nasazení 50mm objektivu s nastavením clony F5.6 a zadání úrovně [AF LED LEVEL] bleskové jednotky na volbu [LOW])
Středová oblast (Přibl.): 0,5 m až 3 m
Periferní oblasti (Přibl.): 0,5 m až 2 m

Světlo LED Střední lumenová intenzita: Přibl. 1 200 lx v 0,5 m nebo přibl. 300 lx v 1 m
Osvětlovací vzdálenost: Přibl. 2 m (Při záznamu videoklipů nastavte na ISO 3200 a F5.6)
Podporovaná ohnisková vzdálenost: 35 mm (úhel pohledu 35mm formátu)
Nepřetržitá osvětlovací doba: Přibl. 1 hodiny (použití AA alkalických baterií při střední lumenové intenzitě)
Barevná teplota: Přibl. 5 500 K

Jmenovité napájení 6 V  , 1 W

Provozní teplota	0 °C až 40 °C
Skladovací teplota	-20 °C až +60 °C
Rozměry (š / v / h) (Přibl.)	78,1 mm × 139,5 mm × 104,6 mm
Hmotnost (Přibl.)	449 g (s výjimkou baterií)
Elektrické napájení	6 V ss
Doporučené baterie	Čtyři alkalické baterie LR6 (formát AA)
	Čtyři nabíjecí baterie Ni-MH (nikl-metalhydrid) formátu AA

Funkce v tomto návodu k obsluze závisejí na podmínkách testování v naší společnosti.

Změna vzhledu a technických údajů je vyhrazena bez předchozího upozornění.

■ Ochranné známky

„Multi Interface Shoe“ je ochranná známka společnosti Sony Corporation.

Tutustu: Käyttöopas!



"Käyttöopas" on online-opas, jota voit lukea tietokoneella tai älypuhelimella. Katso siitä tietoja kameran valikkokohteista, edistyneestä käytöstä ja uusimmista tiedoista.



Skannaa
tästä

http://rd1.sony.net/help/ilc/1730/h_zz/

HVL-F60RM Käyttöopas



Ennen salamalaitteen käyttämistä



Päivitä kameran ohjelmisto uusimpaan versioon ennen käyttämistä.

Katso tietoja kameran yhteensopivuudesta sen tukisivustolta.

<http://www.sony.net/flash/f60rm/>

VAROITUS

Pienennä tulipalon ja sähköiskun vaaraa:

- 1) Suojaa laite sateelta ja kosteudelta.
- 2) Älä aseta laitteen päälle nestettä sisältäviä esineitä, kuten vaaseja.

IEEE802.15.4

2400 MHz

< 3 mW e.i.r.p.

Älä kosketa välähdyspotkea käytön aikana, se saattaa kuumeta, kun salama välähtää.

Täten Sony Corporation vakuuttaa, että tämä laite täyttää direktiivin 2014/53/EU.

EU-

vaatimustenmukaisuusvakuutuksen täysimittainen teksti on saatavilla seuraavassa internetosoitteessa:
<http://www.compliance.sony.de/>

Sisältö

Tutustu: Käyttöopas!	2
Ennen käyttöä	6

Ennen valokuvausta

Purkaminen	7
Osien ja ohjainten paikantaminen	7
Yleiset käyttötoimenpiteet	9
Kiekkopainikkeen käyttäminen	9
Quick Navi -näytön käyttäminen	10
MENU-näytön käyttäminen	12
Valmistelut	14
Paristojen asettaminen	14
Salamalaitteen kiinnittäminen kameraan / irrottaminen kamerasta	15
Salamalaitteen virran kytkeminen päälle	16
Parin muodostaminen langattoman ohjaus-/ vastaanottolaitteen kanssa (langattomaan kuvaukseen)	18

Valokuvaus

Valokuvaus	21
TTL-salamakuvaus	21
Langaton salamakuvaus (radioaaltoisella langattomalla viestinnällä)	23

Näytön ilmaisimet

Luettelo näytön kuvakkeista	26
TTL-salamatila	26
MANUAL-salamatila	26
MULTI-salamatila	26
Langaton ohjaustila (radioaallot).....	27
Langaton vastaanottotila (radioaallot).....	27
Langaton ohjaustila (optinen langaton viestintä).....	27
Langaton kaukosäädintila (optinen langaton viestintä).....	27

Tekniset ja muut tiedot

Tekniset tiedot	28
Ohjeluku.....	28
Salaman taajuus / laskuri.....	29
Muut tiedot.....	30

Ennen käyttöä

Lue tämän asiakirjan lisäksi käyttöoppaan "Huomautuksia käytöstä"-osio (sivu 2).

Huomautuksia tästä salamalaitteesta

Tätä salamalaitetta voidaan käyttää Sonyn vaihdettavan objektiivin digitaalisissa kameroissa, Sonyn vaihdettavan objektiivin digitaalisissa HD-videokameranauhureissa ja Sonyn digitaalikameroissa, jossa on tavallinen moniliitäntäkenkä.

- Saat lisätietoja tälle salamalaitteelle yhteensopivista kameramalleista vierailemalla alueesi Sony-verkkosivustolla tai ottamalla yhteyttä Sony-jälleenmyyjään tai paikalliseen valtuutettuun Sony-huoltoliikkeeseen.
- Lue tämän laitteen käyttöohjeet ja myös kamerasi käyttöohjeet.

Huomautuksia tämän salamalaitteen käsittelemisestä

- Älä käytä tämän salamalaitteen kanssa mitään kaupallisesti saatavilla olevia salamalaitteita, joissa on:
 - yli 250 V
 - vaihdettu napaisuus
- Pidä välähdysputki puhtaana. Likaantunut välähdysputken pinta saattaa aiheuttaa lämmön kerääntymistä, mikä johtaa savuun tai palovammoihin. Puhdista välähdysputken pyyhkimällä se esim. pehmeällä liinalla.

- Tähän salamalaitteeseen on suunniteltu kotelointisuojaus, mutta se ei suojaa täysin pölyltä tai vedeltä. Älä käytä tätä laitetta sateella.

Huomautuksia jatkuvasta salamasta

Jatkuvan valokuvauksen aikana salamalaitetta käytettäessä, usean salaman kanssa kuvattaessa ja mallisalamaa käytettäessä salamalaite jatkaa välähtämistä. Nämä jatkuvat salamat sekä niiden heijastuminen ympärillä olevista seinistä saattavat aiheuttaa valoherkille ihmisille epämukavan olon, kuten huimauksen tunteen. Lopeta salamalaitteen käyttö välittömästi tällaisissa tilanteissa.

Purkaminen

Jos huomaat minkään osan puuttuvan, ota yhteyttä jälleenmyyjääsi. Sulkeissa oleva numero ilmaisee määrää.

- Salamalaite (1)
- Liittimen suojakorkki (1)
- Minijalusta (säilytetään kotelossa) (1)
- Kotelo (1)
- Heijastusadapteri (1)
- Värisuodatin (keltainen) (1)
- Värisuodatin (vihreä) (1)
- Kantolaukku (1)
- Painetut asiakirjat

Osien ja ohjainten paikantaminen

Suluissa oleva numero viittaa sivunumeroon, jolta löydät kuvauksen.

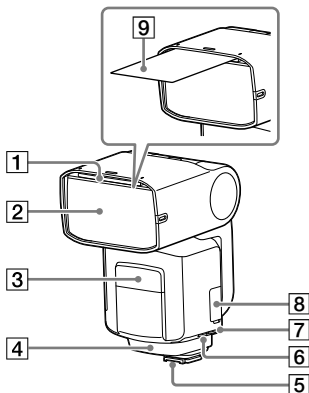

- 1 Sisäänrakennettu laajakulmapaneeli
- 2 Välähdysputki
- 3 LED-valoysikkö / AF-valaisin
- 4 Langattoman ohjaussignaalin vastaanotin (optiseen langattomaan viestintään)
- 5 Moniliitäntäjalka (15)
- 6 DC IN -liitäntä*
- 7 Täsmäysliitin
- 8 Multi/Micro USB -liitin
- 9 Heijastuslevy

* Kytke tähän liittimeen ulkoinen akkusovitin (ei toimitettu).

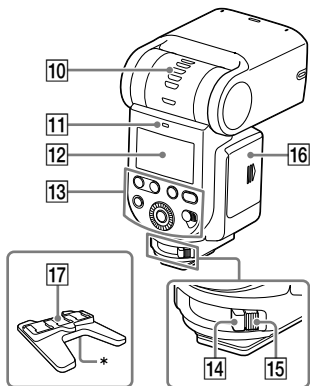

10 Heijastuskulman ilmaisin (ylä-/alakuilma)

11 LINK-merkkivalo (24)

12 LCD-paneeli

13 Ohjauspaneeli

14 Lukkoviipu (15)

15 Vapautuspainike (15)

16 Paristokotelon kansi (14)

17 Minijalusta

* Jalustan kiinnitysaukko

Tietoja LCD-taustavalosta

LCD-taustavallo syttyy ja pysyy valaistuna noin 8 sekunnin ajan aina, kun painat jotakin painiketta tai käytät kiekkopainiketta salamalaitteessa.

- Kun LCD-taustavallo on päällä, voit painaa mitä tahansa painiketta tai käyttää laitteen kiekkopainiketta, jolloin valo pysyy päällä kauemmin.

- Sammuta LCD-taustavallo painamalla MENU-painiketta ja valitsemalla [BACKLIGHT] sekä [OFF].

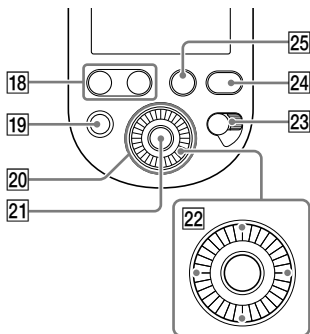

18 LEVEL +/- -painike
Voit säätää nopeasti salaman kompensatiota ja salaman tehotasoa kumman tahansa painikkeen avulla.

19 TEST-painike

20 Kiekkopainike (9)

21 Keskipainike

22 Suuntapainikkeet

23 Virtakytkin (16)
Jos "LOCK" on valittuna, kiekkopainiketta ja salamalaitteen painikkeita ei voi käyttää; näin estetään tahattomat toiminnot.

24 MENU-painike (12)

25 Fn (toiminto) -painike (10)

Yleiset käyttötoimenpiteet

Kiekkopainikkeen käyttäminen

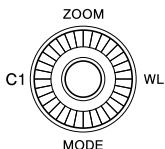

Kiekkopainiketta kiertämällä tai suuntapainikkeita painamalla voit siirtää tarkennusta tai muuttaa asetuksen arvoa Quick Navi -näytöllä tai MENU-näytöllä. Valitse haluamasi asetus ja paina keskipainiketta ottaaksesi valitsemasi asetuksen käyttöön. Suuntapainikkeilla on toimitushetkellä seuraavat toiminnot. Saat lisätietoja yksittäisistä toiminnoista lukemalla käyttöoppaan (sivu 2).

Toimenpide	Toiminto	Kuvaukset
Ylös	ZOOM	Muuttaa salaman laajuuden (zoomin).
Alas	MODE	Muuttaa salamatilan.
Vasen	-	Tällä painikkeella ei ole määrättyä toimintoa toimitushetkellä. Voit määrätä painikkeelle haluamasi toiminnon.
Oikea	WL MODE	Muuttaa langattoman tilan.

Voit määrätä haluamasi toiminnon kiekkopainikkeelle, yksittäiselle suuntapainikkeelle ja keskipainikkeelle. Saat lisätietoja toimintojen määrittämisestä lukemalla käyttöoppaan (sivu 2).

FI

Quick Navi -näytön käyttäminen

Voit painaa Fn (toiminto) -painiketta salamalaitteella muuttaaksesi kuvausasetuksia, kuten valitun salamatilaa, näytön ohjeiden mukaisesti. Valitse haluamasi asetus ja kierrä kiekkopainiketta vaihtaaksesi asetuksen.

1 Paina Fn (toiminto) -painiketta (1).

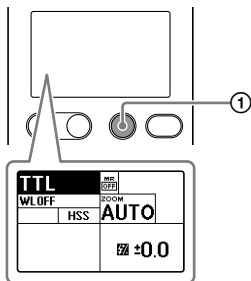

2 Valitse haluamasi asetus suuntapainikkeilla.

- Kun painat keskipainiketta yllä mainitun toiminnon jälkeen, näet valitun kohteen asetukselle tarkoitetun näytön.

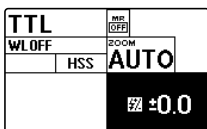

3 Vaihda asetusvaihtoehto kiertämällä kiekkopainiketta.

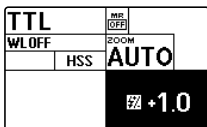

4 Paina Fn-painiketta.

Asetukset	Kuvaukset	Asetusvaihtoehdot
TTL	Salamatilan asetus	TTL(*)/MANUAL/MULTI/salama pois päältä/GROUP
WLOFF	Langattoman tilan asetus	WL OFF(*)/CMD/RCV (radioaaltoinen ohjaus) WL OFF(*)/CTRL/RMT (optinen ohjaus)
HSS	Huippunopean täsmäyksen asetus	ON(*)/OFF
AUTO	Salaman laajuuden (zoomin) asetus	AUTO(*)/20-200
MR OFF	Ennakoasetusten hakeminen	OFF(*)/MR1/MR2
±0.0	Salamakompensaation asetus	-3.0 - +3.0
1/1	Salaman tehotason asetus	1/1 - 1/256, OFF, CMD LINK
5Hz	Salaman taajuusasetus MULTI-salamatilassa	1 - 100
10TIMES	Salaman laskuriasetus MULTI-salamatilassa	2 - 100, --
➔	CMD-salama-asetus (radioaaltoinen ohjaus) CTRL-salama-asetus (optinen ohjaus)	ON(*)/OFF
RATIO CONTROL: OFF	Valaistussuhteen asetus	ON/OFF(*)
A B C	Salaman tehotason suhteen asetus	OFF/1(*) - 16
RCVREMOTE: OFF	Vastaanottimen kaukosäätöasetus	ON/OFF(*)
GROUP: A	Langaton ryhmäasetus	OFF/A(*)/B/C/D/E (radioaaltoinen ohjaus) RMT(*)/RMT2 (optinen ohjaus)

* Tehdasasetus

Käytettävissä olevat valinnat ja vaihtoehdot vaihtelevat salamatilan mukaan.

FI

MENU-näytön käyttäminen

Voit painaa MENU-painiketta salamalaitteella vaihtaaksesi MENU-näytön asetuksia. Siirrä tarkennus valitsemaasi asetukseen suuntapainikkeilla ja valitse kohde painamalla keskipainiketta.

1 Paina MENU-painiketta (1).

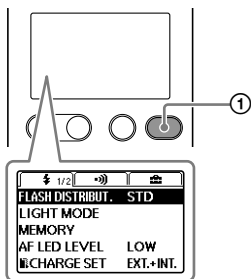

2 Siirrä tarkennus haluamaasi asetukseen suuntapainikkeilla ja paina sitten keskipainiketta.

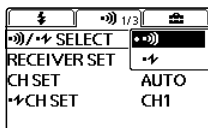

3 Vaihda asetusvaihtoehto suuntapainikkeilla ja paina keskipainiketta.

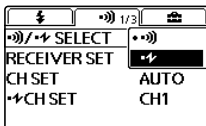

Ryhmät	Asetukset	Kuvaukset	Asetusvaihtoehdot
☚	FLASH DISTRIBUT.	Salamavalon jakauman asetus	STD(*)/CENTER/ EVEN
	LIGHT MODE	LED-valon ON/OFF-asetus	ON/OFF
	MEMORY	Haluttujen tilojen ja asetusten asettaminen	MR1/MR2
	AF LED LEVEL	AF-valaisimen tasoasetus	HIGH/LOW(*)
	🔋 CHARGE SET	Salaman latausasetus, kun ulkoinen akkusovitin kytketään	EXT.+INT.(*)/EXT.
	TEST	Testisalamän asetus	GROUP/1TIME(*)/ 3TIMES/4SEC
	TTL LEVEL MEMORY	TTL-tason muistiasetus	ON(*)/OFF
	LEVEL STEP	Salaman tehotason asetuksen vaihe	0.3EV(*)/0.5EV
	CUSTOM KEY	Käyttäjäasetukset	-
📶	📶/🔋 SELECT	Langattoman ohjaustyyppin asetus	📶)(*)/🔋
	RECEIVER SET	Vastaanottimen asetukset	-
	CH SET	Kanava-asetus (radioaaltoinen ohjaus)	AUTO(*)/CH1-CH14
	🔋 CH SET	Kanava-asetus (optinen ohjaus)	CH1(*)-CH4
	📶 REMOTE RELEASE	Kaukosäädettävän vapautustilan asetus	ON/OFF(*)
	🔋 WITH RELEASE	Kaukosäädettävän vapautuksen täsmäyksen salama-asetus	ON/OFF(*)
	PAIRING	Parinmuodostus	-
	PAIRED DEVICE	Luettelo parittaisista laitteista	-
🔋	WL READY LAMP	Langattoman salaman valmiusmerkkivalon asetus	ON/OFF(*)
	BACKLIGHT	LCD-taustavalon asetus	AUTO1(*)/AUTO2/ ON/OFF
	🎵 BEEP	Äänimerkin asetus	ON/OFF(*)
	m/ft	Salaman kantamayksikön asetus	m(*)/ft
	POWER SAVE	Virrnsäästön ajastimen asetus	30SEC/3MIN(*)/ 30MIN/OFF
	WL POWER SAVE	Langattoman salaman virrnsäästön ajastimen asetus	60MIN(*)/240MIN/ OFF
	VERSION	Näyttää tämän tuotteen / RCV-ohjelmistoversion	-
	RESET	Nollaa Quick Navi -näytön asetukset	-
INITIALIZE	Palauttaa oletusasetukset	-	

* Tehdasasetus

Valmistelut

Paristojen asettaminen

Tässä salamalaitteessa voidaan käyttää seuraavia:

- Neljä AA-kokoista alkaliparistoa
- Neljä AA-kokoista ladattavaa nikkelimetallihydridiparistoa (Ni-MH)

Ennen kuin käytät ladattavia nikkelimetallihydridiparistoja, lataa ne täysin laitteen omalla paristolaturilla.

Älä käytä litiumioniparistoja tässä salamalaitteessa, sillä ne voivat estää salamalaitetta toimimasta täydellä teholla.

Salamalaitteen mukana ei toimiteta paristoja.

- 1 Pidä vapautuspainike (1) alas painettuna ja liu'uta sitten paristokotelon kantta avataksesi sen nuolien suuntaisesti (2 ja 3).**

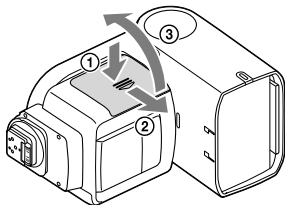

- 2 Aseta paristot paristolokeroon kuvan mukaisesti (+, -). (+, -) osoittaa paristojen suunnan.)**

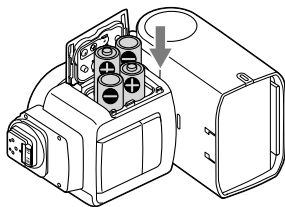

- 3 Sulje paristokotelon kansi.**
 - Suorita vaiheen 1 toiminnot vastakkaisessa järjestyksessä.

Salamalaitteen kiinnittäminen kameraan / irrottaminen kamerasta

■ Salamalaitteen kiinnittäminen kameraan

1 Kytke salamalaitteen virta pois päältä.

- Jos kamerassasi on sisäinen salama, varmista, ettet vapauta kameran salamaa.

2 Pidä vapautuspainike alas painettuna ja kierrä lukkovipu pois asennosta "LOCK".

3 Irrota liittimen suojus salamalaitteesta ja kengän suojus kamerasta.

4 Työnnä salamalaitteen moniliitäntäjalka kameran moniliitäntäkengään ja työnnä jalka pohjaan saakka.

5 Kierrä lukkovipu "LOCK"-asentoon kiinnittääksesi salamalaitteen kameraan.

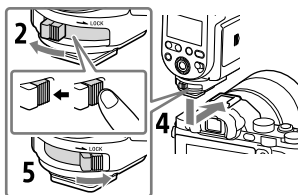

■ Salamalaitteen irrottaminen kamerasta

Kytke ensin salamalaitteen virta pois päältä. Pidä vapautuspainike alas painettuna, kierrä lukkovipu pois "LOCK"-asennosta ja liu'uta laite pois moniliitäntäkengästä.

Huomautus

- Kun et aio käyttää salamalaitetta, huolehdi, että kiinnität liittimen suojuksen takaisin moniliitäntäjalkaan.

Salamalaitteen virran kytkeminen päälle

Käännä virtakytkin asentoon ON.

Kun salamalaitteeseen on kytketty virta, näyttöilmiasimet näkyvät LCD-paneelissa.

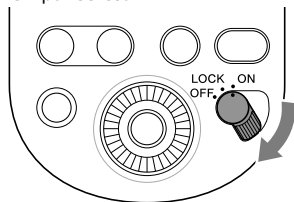

Salaman lataaminen

Kun kytket virran tähän salamalaitteeseen, salamalaite alkaa latautua itsestään. Kun tämä salamalaite on latautunut täyteen, TEST-painike, joka sijaitsee salamalaitteen takana, syttyy oranssina. Lisäksi, kun valitset [ON]-asetuksen [BEEP]-valinnalle MENU-näytöllä, voit asettaa salamalaitteen antamaan äänimerkin, kun se on latautunut täyteen.

Virransäästötila

- Jos salamalaitetta ei käytetä vähintään 3 minuuttiin joko erillisen käytön aikana tai liitettynä kameraan virransäästötilassa, LCD-paneeli sammuu automaattisesti paristovirran säästämiseksi.

- Kun salamalaitetta käytetään ulkoisena salamana langattomassa kuvauksessa, salamalaite siirtyy virransäästötilaan 60 minuutin kuluessa.
- Liitetyn kameran* virtakytkimen sammuttaminen siirtää salamalaitteen virransäästötilaan automaattisesti.
* Paitsi DSLR-A100
- Voit painaa MENU-painiketta ja valita [POWER SAVE] asettaaksesi virransäästön ajastimen tai valita [WL POWER SAVE] asettaaksesi virransäästön ajastimen langattomaan kuvaukseen.

Jäljellä olevan paristovirran tarkastaminen

Kun paristojen virta on loppumassa, LCD-paneelilla näkyy varoituksena alhaisen paristovirran ilmaisin.

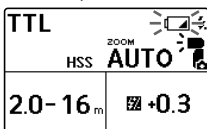

Kun  välkkyy: Paristojen vaihtamista suositellaan. Salamalaite on kuitenkin vielä toimintokyykyinen tässä tilassa.

Kun LCD-paneelissa näkyy vain : Salamalaite ei ole toimintokyykyinen. Vaihda paristot.

Huomautuksia jatkuvasta salamasta

Jos tämä salamalaite välkky nopeasti lyhyen ajanjakson ajan, sen sisäänrakennettu turvapiiri käynnistyy keskeyttämään salaman välkkymisen. LCD-paneelilla näkyy



Lisäksi, jos salamalaitteen sisäinen lämpötila jatkaa nousemista,  (ylikuumenemisen ilmaisin) syttyy LCD-paneeliin ilmaisemaan, että salama on poistettu hetkeksi käytöstä. Tällaisessa tapauksessa sammuta virtakytkin salamalaitteesta ja jätä salamalaite jäähtymään n. 20 minuutiksi.

Jatkuvat salamot kuumentavat salamalaitteen sisällä olevia paristoja. Ole erityisen varovainen poistaessasi paristoja.

Parin muodostaminen langattoman ohjaus-/ vastaanottolaitteen kanssa (langattomaan kuvaukseen)

Jotta voit käyttää tätä salamalaitetta langattomaan kuvaukseen, tarvitset tämän salamalaitteen lisäksi toisen langatonta viestintää tukevan salamalaitteen, minkä lisäksi niiden välille on muodostettava laitepari. Jos haluat muodostaa laiteparin tämän salamalaitteen ja langattoman ohjaus-/vastaanottolaitteen (ei sisälly toimitukseen) välille, lue laitteen mukana toimitetut käyttöohjeet.

Vihje

- Molemmat laitteet on siirrettävä korkeintaan 1 m:n etäisyydelle toisistaan parinmuodostusta varten.
- Voit muodostaa parin salamalaitteen ja enintään 15 vastaanottolaitteen välille.

1 Kytke virta tähän salamalaitteeseen ja toiseen laitteeseen.

2 Paina WL-painiketta (1) nähdäksesi langattoman tilan asetusnäytön ja määritä sitten yksi salamalaite ohjauslaitteeksi ja toinen vastaanottolaitteeksi.

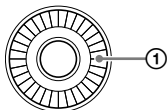

- Voit määrittää salamalaitteen ohjauslaitteeksi valitsemalla [CMD].

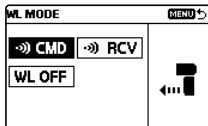

- Voit määrittää salamalaitteen vastaanottolaitteeksi valitsemalla [RCV].

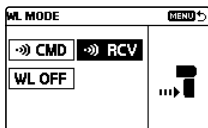

Vihje

- Tässä salamalaitteessa voidaan käyttää kahta langatonta viestintätapaa langattomaan kuvaukseen: radioaaltoista ja optista langatonta viestintää. Voit valita langattoman tyypin valitsemalla [] / [] SELECT] MENU-näytöltä. Voit asettaa laitteen käyttämään optista langatonta viestintää lukemalla käyttöoppaan (sivu 2).
- Voit katsoa tai poistaa parittaiset vastaanottolaitteet valitsemalla [PAIRED DEVICE] MENU-näytöltä.

Huomautus

- Tähän mennessä annetut ohjeet perustuvat oletukseen, että tässä salamalaitteessa käytetään oletuksena radioaaltoista langatonta viestintää.
- Kun olet vaihtanut ohjauslaitteen asetuksen ja määrittänyt sen vastaanottolaitteeksi tai päinvastoin, muista muodostaa laitteiden välille uusi laitepari.

3 Paina tämän salamalaitteen ja toisen salamalaitteen MENU-painiketta (2) ja valitse [PAIRING].

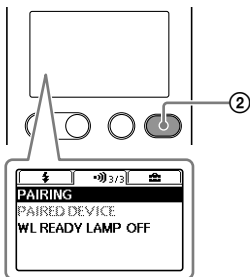

- Seuraava ilmestyy ohjauslaitteen näytölle.



- Seuraava ilmestyy vastaanottolaitteen näytölle.

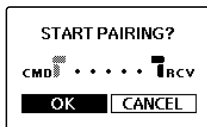

4 Muodosta laitepari valitsemalla [OK].

- Seuraava ilmestyy ohjauslaitteen näytölle.

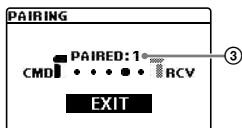

Laitepari on muodostettu. Voit jatkaa ohjauslaitteella laiteparien muodostusta toisten vastaanottolaitteiden kanssa. Aina, kun vastaanottolaitteen kanssa muodostetaan pari, laiteparien määrä (3) kasvaa.

- Seuraava ilmestyy vastaanottolaitteen näytölle.



Pari on muodostettu.
Kun pari on muodostettu, LINK-merkkivalo syttyy vihreänä.

Laiteparin muodostaminen 2 tai useamman laitteen kanssa

Aseta vastaanottolaitteeksi jokainen laite, josta tehdään tämän salamalaitteen laitepari, ja toista vaiheet 3 ja 4.

Kun olet asettanut kaikki vastaanottolaitteet laitepareiksi, valitse [EXIT] ohjauslaitteella ja sitten [OK] seuraavaksi näkyvällä näytöllä.

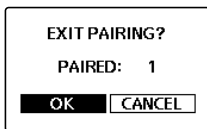

Valokuvaus

TTL-salamakuvaus

1 Valitse salamatila.

Paina MODE-painiketta (①) ja kierrä kiekkopainiketta valitaksesi [TTL].

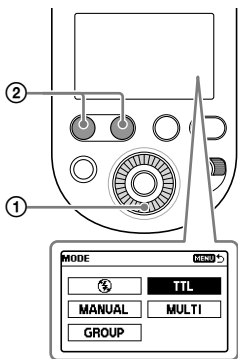

2 Ota valokuva painamalla laukaisinta.

Varmista, että salamalaite on käyttövalmis, ennen kuin painat kameran laukaisinta. Oranssina palava TEST-painike ilmoittaa, että salamalaite on käyttövalmis.

- Ota kuvat ilmoitetun salaman kantaman sisällä. Tämä salamalaite kykenee ilmaisemaan etäisyyksiä välillä 0,7 m – 28 m. Jos etäisyys on tämän kantaman ulkopuolella, **+** tai **+** salaman kantaman ilmaisimen vieressä syttyy.
- Voit painaa LEVEL -/+ -painiketta (②) vaihtaaksesi salaman kompensointiarvon (säädä salaman tehotasoa).
- Jotta voit käyttää kameran täytesalama- tai automaattisalamatilaa, sinun on valittava kyseinen tila kamerassa.
- Ennen kuin valokuvaa salamalaitteella käyttäen kameran itseajastusta, varmista, että TEST-painikkeessa on valo.
- Jos salaman kompensointi asetetaan sekä salamalaitteella että kamerassa, molemmat kompensointiarvot lasketaan yhteen salaman välikymistä varten. Salamalaitteen LCD-paneelissa näkyy kuitenkin vain laitteella määritetty kompensointiarvo.

■ Salamatilan valitseminen

Voit painaa MODE-painiketta ja kiertää kiekkopainiketta valitaksesi seuraavat salamatilat TTL-salamatilan lisäksi. Saat lisätietoja valokuvauksesta kussakin salamatilassa lukemalla käyttöoppaan (sivu 2).

- **MANUAL-salamatila**
Salaman tehotaso on säädettävä manuaalisesti, jotta se pysyy tasaisena.
- **MULTI-salamatila**
Kun suljin on auki, salama voi välähtää useamman kerran määrätyn salaman laskurin ja taajuuden mukaan.
- **GROUP-salamatila**
Voit valita tämän salamatilan langattomaan kuvaukseen. GROUP-salamatilassa voit yhdistää TTL-salamatilan MANUAL-salamatilan kanssa salaman välähtämiseksi.
- **OFF-salamatila**
Salama on otettu pois käytöstä.

■ Automaattinen valkotasapainon säätö värilämpötilatiedoilla

Kamera (paitsi DSLR-A100) säätää valkotasapainon automaattisesti värilämpötilatietojen perusteella salaman välähtäessä.

- Tämä toiminto toimii, kun salamalaite on liitetty kameraan ja asetettu TTL-salamatilaan.

- Tämä toiminto toimii, kun [Auto] tai [Flash] on määritetty valkotasapainoksi kamerassa.

TTL*-salamatila

Manuaalinen salamatila antaa kiinteän salamatehon riippumatta kuvauskohteen kirkkaudesta ja kameran asetuksesta. TTL-salamatila mittaa kuvauskohteen valon, joka heijastuu objektiivin läpi. TTL-mittauksessa on myös P-TTL-mittaustoiminto, joka lisää esisalaman TTL-mittaukseen ja ADI-mittaustoiminto, joka lisää etäisyytiedot P-TTL-mittaukseen.

* TTL = objektiivin läpi

- ADI-mittaus on mahdollista suorittaa objektiivilla, jossa on sisäänrakennettu etäisyyden koodaaja. Tarkista ennen ADI-mittaustoiminnon käyttämistä onko objektiivissasi sisäänrakennettu etäisyyden koodaaja katsomalla objektiivin mukana toimitettujen käyttöohjeiden tekniset tiedot.

Langaton salamakuvaus (radioaaltoisella langattomalla viestinnällä)

Radioaaltoinen langaton salamakuvaus

Tämä salamalaite tukee radioaaltoista langatonta viestintää salamakuvaukseen.

Määritä [CMD] kameraan liitetyle ohjauslaitteelle ja [RCV] vastaanottolaitteelle (ulkoinen salama), josta salamatoiminto käynnistetään automaattisesti.

Vihje

- Jotta voit käyttää radioaaltoista langatonta salamakuvausta, sinun on muodostettava ensin laitepari ohjauslaitteen ja vastaanottolaitteen/-laitteiden välille (sivu 18).

1 Paina tämän salamalaitteen WL-painiketta (1) ja valitse [CMD] ohjauslaitteelle sekä [RCV] vastaanottolaitteelle.

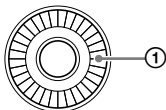

- Voit määrittää salamalaitteen ohjauslaitteeksi valitsemalla [CMD].

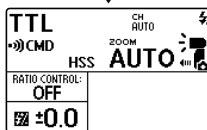
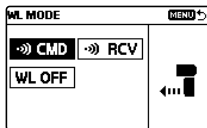

- Voit määrittää salamalaitteen vastaanottolaitteeksi valitsemalla [RCV].

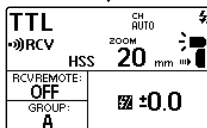
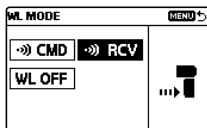

Radioaaltoinen langaton viestintäetäisyys ohjauslaitteen ja vastaanottolaitteen välillä on noin 30 m. (Saavutettu järjestämässämme mittausolosuhteissa.)

■ Langaton salamakuvaus (vastaanottolaitteella)

Voit määrittää toisen kameraan liitetyn salamalaitteen tai radioaaltoisen langattoman ohjauslaitteen ohjauslaitteeksi ja käyttää sitten ohjauslaitetta käynnistämään tämän muualle kuin kameran läheisyyteen asetetun salamalaitteen salamatoiminnon.

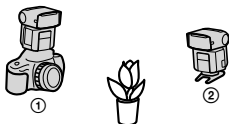

① Ohjauslaite (CMD)

② HVL-F60RM

Voit käyttää ohjauslaitteena tätä salamalaitetta tai radioaaltoista langatonta ohjauslaitetta.

1 Valitse kameraan langaton (WL) salamatila.

- Saat lisätietoja kameran salamatilán valitsemisesta lukemalla kameran mukana toimitetut käyttöohjeet.

2 Paina tämän salamalaitteen WL-painiketta ja valitse [RCV].

3 Paina Fn (toiminto) -painiketta ja määritä tämän salamalaitteen langaton ryhmä.

- Saat lisätietoja lukemalla käyttöoppaan (sivu 2).

4 Kiinnitä minijalusta tähän salamalaitteeseen.

- Saat lisätietoja minijalustan kiinnittämisestä lukemalla käyttöoppaan.

5 Kiinnitä kameraan toinen salamalaite, jonka tyyppi on valittu [CMD] (ohjauslaite).

- Varmista, että [CMD] näkyy ohjauslaitteen LCD-paneelissa.

6 Aseta kamera ja tämä salamalaite.

7 Varmista, että kameran salamalaitteen (ohjauslaite) ja tämän salamalaitteen välille on muodostettu langaton yhteys ja että ne ovat käyttövalmiita.

- Langaton yhteys muodostettu: LINK-merkkivalo on syttynyt vihreäksi.
- Käyttövalmis:
 - Laitteen takana olevassa TEST-painikkeessa on oranssi valo.
 - Lisäksi, kun [ON] on valittu kohteelle [WL READY LAMP] MENU-asetusnäytöllä, vastaanottolaitteen etuosan AF-valaisin välkky.

8 Ota valokuva painamalla laukaisinta.

- Voit kokeilla testisalamaa painamalla TEST-painiketta ohjauslaitteella.
-

Vihje

- Vastaanottolaitteilla käytetään ohjauslaitteen salamatilaa.
- Manuaalisen salamakuvauksen aikana voit painaa Fn (toiminto) -painiketta ja määrittää [CMD LINK] -asetuksen salamatehon tason asetukselle salliaksesi säädön ohjauslaitteella.

Luettelo näytön kuvakkeista

Seuraavat näytön kuvat ovat esimerkkejä ja ne saattavat erota oman LCD-paneelisi näkömästä.

TTL-salamatila

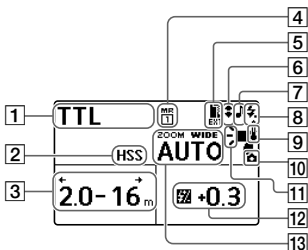

- 1 Salamatila
- 2 Huippunopean täsmäyksen asetus
- 3 Salaman kantama
- 4 Muistihaku
- 5 Ulkoisen akkusovittimen tila
- 6 Heijastettu salama
- 7 Äänimerkin asetus
- 8 Käyttövalmis
- 9 Sisäinen lämpötila

MANUAL-salamatila

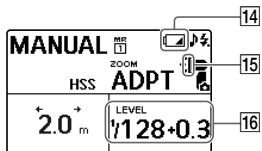

- 10 Liitetty kameraan
- 11 Salamavalon jakauman asetus
- 12 Salaman kompenzaatio
- 13 Salaman laajuus (zoom)
- 14 Alhaisen paristovaruksen ilmaisin
- 15 Heijastusadapteri
- 16 Salaman tehotaso

MULTI-salamatila

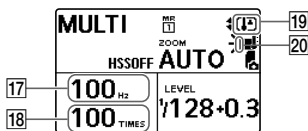

- 17 Salaman taajuus MULTI-salamatilassa
- 18 Salaman laskuri MULTI-salamatilassa
- 19 Ylikuumenemisen ilmaisin
- 20 Värisuodatin

Langaton ohjaustila (radioaallot)

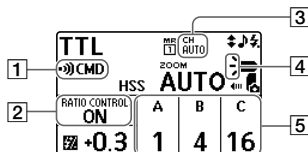

Langaton kaukosäädintila (optinen langaton viestintä)

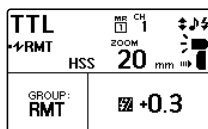

Langaton vastaanottotila (radioaallot)

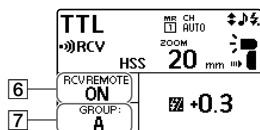

- 1 Langaton tila
- 2 Valaistussuhteen ohjaustila
- 3 Langaton kanava
- 4 Salamavalon jakauman asetus / Ohjaus-/hallintalaitteen salama-asetus
- 5 Valaistussuhde
- 6 Vastaanottimen kaukosäätötila
- 7 Langaton ryhmäasetus

Langaton ohjaustila (optinen langaton viestintä)

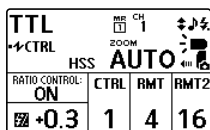

Tekniset tiedot

Ohjeluku

Normaali salama / STD, salamavalon jakauma (ISO 100)

Manuaalinen salama / 35 mm:n formaatti

Salaman tehotaso	BA* ¹⁺²	BA* ¹	Salaman kantaman asetus (mm)									
			14* ²	20	24	28	35	50	70	105	135	200
1/1	16	23	14	25	26	28	30	37	46	49	54	60
1/2	11,3	16,3	9,9	17,7	18,4	19,8	21,2	26,2	32,5	34,6	38,2	42,4
1/4	8	11,5	7	12,5	13	14	15	18,5	23	24,5	27	30
1/8	5,7	8,1	4,9	8,8	9,2	9,9	10,6	13,1	16,3	17,3	19,1	21,2
1/16	4	5,8	3,5	6,3	6,5	7	7,5	9,3	11,5	12,3	13,5	15
1/32	2,8	4,1	2,5	4,4	4,6	4,9	5,3	6,5	8,1	8,7	9,5	10,6
1/64	2	2,9	1,8	3,1	3,3	3,5	3,8	4,6	5,8	6,1	6,8	7,5
1/128	1,4	2	1,2	2,2	2,3	2,5	2,7	3,3	4,1	4,3	4,8	5,3
1/256	1	1,4	0,9	1,6	1,6	1,8	1,9	2,3	2,9	3,1	3,4	3,8

*¹ Kun heijastusadapteri on kiinnitetty.

*² Kun laajakulmapaneeli on kiinnitetty.

APS-C formaatti

Salaman tehotaso	BA* ¹⁺²	BA* ¹	Salaman kantaman asetus (mm)									
			14* ²	20	24	28	35	50	70	105	135	200
1/1	16	23	14	26	27	30	37	46	47	49	54	60
1/2	11,3	16,3	9,9	18,4	19,1	21,2	26,2	32,5	33,2	34,6	38,2	42,4
1/4	8	11,5	7	13	13,5	15	18,5	23	23,5	24,5	27	30
1/8	5,7	8,1	4,9	9,2	9,5	10,6	13,1	16,3	16,6	17,3	19,1	21,2
1/16	4	5,8	3,5	6,5	6,8	7,5	9,3	11,5	11,8	12,3	13,5	15
1/32	2,8	4,1	2,5	4,6	4,8	5,3	6,5	8,1	8,3	8,7	9,5	10,6
1/64	2	2,9	1,8	3,3	3,4	3,8	4,6	5,8	5,9	6,1	6,8	7,5
1/128	1,4	2	1,2	2,3	2,4	2,7	3,3	4,1	4,2	4,3	4,8	5,3
1/256	1	1,4	0,9	1,6	1,7	1,9	2,3	2,9	2,9	3,1	3,4	3,8

*¹ Kun heijastusadapteri on kiinnitetty.

*² Kun laajakulmapaneeli on kiinnitetty.

■ HSS litteä salama / STD, salamavalon jakauma (ISO 100)

Manuaalinen salama / 35 mm:n formaatti

Suljinaika	BA ^{*1*}	BA ^{*1}	Salamamäärän asetus (mm)									
			14 ^{*2}	20	24	28	35	50	70	105	135	200
1/250	4,6	6,4	4,2	7	7,7	8,4	8,4	10,8	12,9	14	15,3	16,7
1/500	3,2	4,6	3	5	5,4	5,9	5,9	7,7	9,1	9,9	10,8	11,8
1/1000	2,3	3,2	2,1	3,5	3,8	4,2	4,2	5,4	6,4	7	7,7	8,4
1/2000	1,6	2,3	1,5	2,5	2,7	3	3	3,8	4,6	5	5,4	5,9
1/4000	1,1	1,6	1	1,8	1,9	2,1	2,1	2,7	3,2	3,5	3,8	4,2
1/8000	0,8	1,1	0,7	1,2	1,4	1,5	1,5	1,9	2,3	2,5	2,7	3
1/16000	0,6	0,8	0,5	0,9	1	1	1	1,4	1,6	1,8	1,9	2,1

*1 Kun heijastusadapteri on kiinnitetty.

*2 Kun laajakulmapaneeli on kiinnitetty.

APS-C formaatti

Suljinaika	BA ^{*1*}	BA ^{*1}	Salamamäärän asetus (mm)									
			14 ^{*2}	20	24	28	35	50	70	105	135	200
1/250	4,6	6,4	4,2	7,7	7,7	8,4	10,8	12,9	14	14	15,3	16,7
1/500	3,2	4,6	3	5,4	5,4	5,9	7,7	9,1	9,9	9,9	10,8	11,8
1/1000	2,3	3,2	2,1	3,8	3,8	4,2	5,4	6,4	7	7	7,7	8,4
1/2000	1,6	2,3	1,5	2,7	2,7	3	3,8	4,6	5	5	5,4	5,9
1/4000	1,1	1,6	1	1,9	1,9	2,1	2,7	3,2	3,5	3,5	3,8	4,2
1/8000	0,8	1,1	0,7	1,4	1,4	1,5	1,9	2,3	2,5	2,5	2,7	3
1/16000	0,6	0,8	0,5	1	1	1	1,4	1,6	1,8	1,8	1,9	2,1

*1 Kun heijastusadapteri on kiinnitetty.

*2 Kun laajakulmapaneeli on kiinnitetty.

Salamamäärä / laskuri

	Käytettäessä alkaliparistoja	Käytettäessä nikkelimetallihybridiparistoja
Salamamäärä (s)	Noin 0,1 – 2,5	Noin 0,1 – 1,7
Salamamäärä (kerta)	Noin 150 tai enemmän	Noin 220 tai enemmän

- Salamamäärä ilmaisee käytettävissä olevien salamoiden likimääräisen lukumäärän ennen uusien paristojen loppuun kulumista.

Muut tiedot

Radioaaltoiset langattomat ominaisuudet:

Taajuuskaista: 2,4 GHz

Kanavien lukumäärä: 14 kanavaa

Tiedonsiirtoetäisyys: Noin 30 m (Saavutettu järjestämissämme mittausolosuhteissa.)

- Yllä mainittu etäisyys koskee olosuhteita, joissa ei ole esteitä, suojasta tai radioaaltohäiriöitä.
- Tiedonsiirtoetäisyys voi olla lyhyempi tuotteiden sijoittelun, ympäristöolosuhteiden ja sääolosuhteiden takia.

Salaman ohjaus	Salaman ohjaus esisalamalla (P-TTL/ADI)
Jatkuvan salaman käyttö	40 välähdystä, 10 välähdystä sekunnissa (Normaali salama, valotasoa 1/32, 105 mm, nikkelimetallihydridiparisto)

AF-valaisin Automaattinen salama pienellä kontrastilla ja pienellä kirkkaudella
Käyttöala (kun kiinnitettynä on 50 mm:n objektiivi, jonka aukon asetus on F5.6, ja salamalaitteen [AF LED LEVEL] -asetukseksi on määritetty [LOW])
Keskialue (Noin): 0,5 m - 3 m
Laita-alueet (Noin): 0,5 m - 2 m

LED-valo Keskiluminanssin voimakkuus: Noin 1,200 lx 0,5 m:llä tai noin 300 lx 1 m:llä
Valaistusetäisyys: Noin 2 m (Tallennettaessa videoita, asetuksella ISO 3200 & F5.6)
Tuettu polttoväli: 35 mm (35 mm:n formaatin katselukulma)
Jatkuva valaistusaika: Noin 1 tunti (käytettäessä AA-alkaliparistoa, keskiluminanssin voimakkuudella)
Väriämpötila: Noin 5 500 K

Teholuokitus 6 V  , 1 W

Käyttö-
lämpötila 0 °C – 40 °C

Säilytys-
lämpötila -20 °C – +60 °C

Mitat (l/k/s) 78,1 mm × 139,5 mm ×
(Noin) 104,6 mm

Paino 449 g (ilman paristoja)
(Noin)

Käyttöjännite Tasavirta 6 V

Suosittelut Neljä LR6 (AA-kokoista)
paristot alkaliparistoa
Neljä AA-kokoista
ladattavaa
nikkelimetallihydridiakkua

Näiden käyttöohjeiden toiminnot
vastaavat yrityksemme
testausolosuhteita.

Ulkoasua ja teknisiä ominaisuuksia
saatetaan muuttaa ilman
ennakkoilmoitusta.

Tavaramerkki

"Multi Interface Shoe" on Sony
Corporationin tavaramerkki.

Ознакомьтесь со Справочным руководством!



“Справочное руководство” является интерактивным руководством, которое вы можете прочитать на вашем компьютере или смартфоне. Обращайтесь к нему для получения подробных сведений о пунктах меню, использовании расширенных возможностей, а также последней информации о камере.



Сканировать
здесь

http://rd1.sony.net/help/ilc/1730/h_zz/

HVL-F60RM Справочное руководство



Перед использованием данной вспышки



Обновите программное обеспечение камеры до последней версии перед использованием.

См. специальный сайт поддержки для получения информации о совместимости камеры.

<http://www.sony.net/flash/f60rm/>

ПРЕДУПРЕЖДЕНИЕ

Для уменьшения риска возгорания или поражения электрическим током:

- 1) не подвергайте устройство воздействию дождя или влаги.
- 2) не устанавливайте на устройство предметы, заполненные жидкостью, например, вазы.

IEEE802.15.4
2400 MHz
< 3 mW e.i.r.p.

Не следует касаться лампы-вспышки во время ее работы, поскольку она нагревается при ее срабатывании.

Оглавление

Ознакомьтесь со Справочным руководством!	2
Перед использованием.....	6

Перед фотосъемкой

Распаковка	7
Расположение деталей и элементов управления	7
Основные операции	9
Использование колесика управления	9
Использование экрана Quick Navi	10
Использование экрана MENU.....	12
Подготовка.....	14
Вставка батарей.....	14
Установка/снятие вспышки на/с камеры.....	15
Включение питания вспышки	16
Сопряжение с беспроводным управляющим устройством/приемником радиосвязи (для фотосъемки с беспроводной вспышкой по радиосвязи)	18

Фотосъемка

Фотосъемка	21
Фотосъемка со вспышкой TTL.....	21
Фотосъемка с беспроводной вспышкой (с использованием радиосвязи)	23

Экранные индикаторы

Список пиктограмм на экране.....	26
Режим вспышки TTL	26
Режим вспышки MANUAL	26
Режим вспышки MULTI.....	26
Режим беспроводного управляющего устройства (управление с помощью радиосвязи)	27
Режим беспроводного приемника (управление с помощью радиосвязи).....	27
Режим беспроводного контролирующего устройства (управление с помощью оптической беспроводной связи)	27
Режим беспроводного дистанционного устройства (управление с помощью оптической беспроводной связи).....	27

Техническая и другая информация

Технические характеристики	28
Ведущее число.....	28
Частота/число срабатываний вспышки.....	29
Другие технические характеристики	30

Перед использованием

В дополнение к данному документу прочтите “Примечания по использованию” в Справочном руководстве (стр. 2).

Примечания по данной вспышке

Данная вспышка может использоваться совместно с цифровыми камерами со сменным объективом Sony, цифровыми HD видеокамерами со сменным объективом Sony и цифровыми камерами Sony, оснащенными стандартным многоинтерфейсным разъемом.

- Для получения более подробной информации о совместимости моделей камер и данной вспышки посетите веб-сайт Sony для вашего региона или обратитесь к дилеру Sony или же в местный уполномоченный сервисный центр Sony.
- Для дополнительной информации обратитесь к инструкции по эксплуатации данного устройства и инструкции по эксплуатации, прилагаемой к камере.

Примечания по обращению с данной вспышкой

- **Не используйте с данной вспышкой любые доступные в продаже вспышки с:**
 - напряжением выше 250 В
 - обратной полярностью

- **Содержите лампу вспышки в чистоте. Загрязнение поверхности лампы вспышки может вызвать повышение температуры и привести к появлению дыма или ожогам. Для очистки лампы вспышки вытрите ее мягкой тканью и т.п.**
- **Данная вспышка разработана с учетом защиты от пыли и влаги, однако это не предполагает полную защиту от проникновения пыли и воды. Не используйте это устройство в дождливую погоду.**

Примечания относительно последовательных вспышек

Во время непрерывной фотосъемки с использованием вспышки, фотосъемки с использованием нескольких вспышек или вспышки моделирования, вспышка будет последовательно срабатывать. Эти последовательные вспышки, а также их отражения от окружающих стен могут вызывать неприятные ощущения, например, головокружение у человека, страдающего повышенной светочувствительностью глаз. В таком случае немедленно прекратите использование вспышки.

Распаковка

Если что-либо отсутствует, обратитесь к дилеру.

Число в скобках означает количество.

- Вспышка (1)
- Защитная крышка для разъема (1)
- Миниподставка (хранится в футляре) (1)
- Футляр (Полиэстера, сделано в Китае, EAC) (1)
- Адаптер наклона (1)
- Цветной фильтр (янтарный) (1)
- Цветной фильтр (зеленый) (1)
- Футляр для переноски (Нейлон, сделано в Китае, EAC) (1)
- Набор печатной документации

* Подсоедините к этому разъему адаптер внешней батареи (не прилагается).

Расположение деталей и элементов управления

Число в скобках означает номер страницы, на которой можно найти описание.

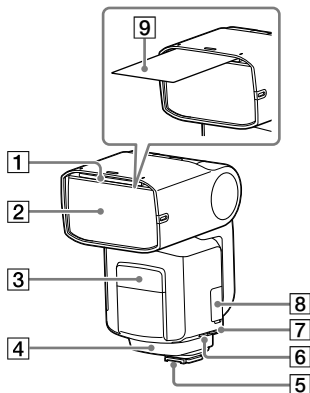

- 1 Встроенная широкоугольная панель
- 2 Лампа вспышки
- 3 Блок светодиодной подсветки / Подсветка АФ
- 4 Приемник беспроводного сигнала управления (для оптической беспроводной связи)
- 5 Многоинтерфейсная колодка (15)
- 6 Разъем DC IN*
- 7 Разъем синхронизации
- 8 Разъем Multi/Micro USB
- 9 Экран отражения

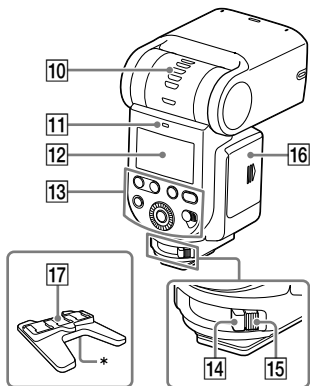

10 Индикатор угла отражения
(верхний/нижний угол)

11 Индикатор LINK (24)

12 ЖК-панель

13 Панель управления

14 Рычаг блокировки (15)

15 Кнопка разблокирования (15)

16 Дверца отсека батарей (14)

17 Миниподставка

* Гнездо для штатива

О подсветке ЖК-экрана

Подсветка ЖК-экрана включается и продолжает гореть в течение примерно 8 секунд при каждом нажатии одной из кнопок или использовании колесика управления на вспышке.

- Когда подсветка ЖК-экрана горит, вы можете нажать одну из кнопок или использовать колесико управления на вспышке, чтобы она горела дольше.

- Для отключения подсветки ЖК-экрана нажмите кнопку MENU и выберите [BACKLIGHT], а затем [OFF].

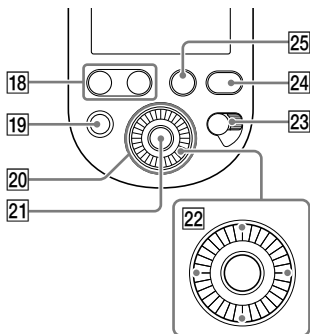

18 Кнопка LEVEL -/+

С помощью каждой из двух кнопок можно быстро отрегулировать компенсацию вспышки и уровень мощности вспышки.

19 Кнопка TEST

20 Колесико управления (9)

21 Центральная кнопка

22 Кнопки направления

23 Переключатель питания (16)

Выбрав "LOCK", можно отключить колесико управления и кнопки на вспышке во избежание непреднамеренных операций.

24 Кнопка MENU (12)

25 Кнопка Fn (функция) (10)

Основные операции

Использование колесика управления

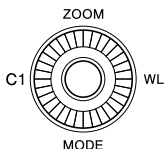

Поворачивая колесико управления или нажимая кнопки направления, можно перемещать фокус или изменять значение пункта настройки на экране Quick Navi или экране MENU. Выберите пункт настройки и нажмите центральную кнопку для включения опции настройки. Для кнопок направления при отправке назначены следующие функции. Для получения подробных сведений об отдельных функциях см. Справочное руководство (стр. 2).

Операции	Функции	Описания
Вверх	ZOOM	Изменение охвата вспышки (зума).
Вниз	MODE	Изменение режима вспышки.
Влево	–	Этой кнопке не назначена функция при отправке. Вы можете назначить этой кнопке функцию на свой выбор.
Вправо	WL MODE	Изменение беспроводного режима.

Для колесика управления, отдельной кнопки направления и центральной кнопки можно назначить функцию на свой выбор. Для получения подробных сведений о назначении функций см. Справочное руководство (стр. 2).

RU

Использование экрана Quick Navі

Вы можете нажать кнопку Fn (функция) на вспышке для изменения настроек для фотосъемки, например, выбранного режима вспышки, в соответствии с индикацией на экране.

Выберите пункт настройки и поверните колесико правления для изменения опции настройки.

1 Нажмите кнопку Fn (функция) (①).

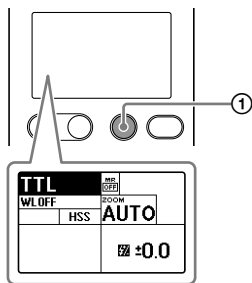

2 Выберите нужный пункт настройки с помощью кнопок направления.

- Нажатие центральной кнопки после вышеописанных операций приведет к отображению нужного экрана для настройки выбранного пункта.

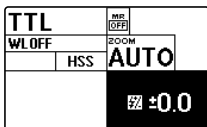

3 Поверните колесико управления для изменения опции настройки.

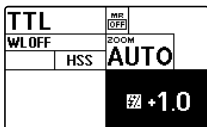

4 Нажмите кнопку Fn (функция).

Пункты настройки	Описания	Опции настройки
TTL	Настройка режима вспышки	TTL(*)/MANUAL/MULTI/вспышка выкл./GROUP
WL OFF	Настройка беспроводного режима	WL OFF(*)/CMD/RCV (радиоуправление) WL OFF(*)/CTRL/RMT (оптическое управление)
HSS	Настройка высокоскоростной синхронизации	ON(*)/OFF
<small>zoom</small> AUTO	Настройка охвата вспышки (зума)	AUTO(*)/20-200
<small>MF</small> OFF	Вызов заранее зарегистрированных настроек	OFF(*)/MR1/MR2
±0.0	Настройка компенсации вспышки	-3.0 - +3.0
1/1	Настройка уровня мощности вспышки	1/1 - 1/256, OFF, CMD LINK
5Hz	Настройка частоты вспышки для режима вспышки MULTI	1 - 100
10TIMES	Настройка числа срабатываний вспышки для режима вспышки MULTI	2 - 100, --
⇨	Настройка вспышки CMD (радиоуправление) Настройка вспышки CTRL (оптическое управление)	ON(*)/OFF
<small>RATIO CONTROL:</small> OFF	Настройка соотношения освещения	ON/OFF(*)
ABC	Настройка соотношения уровня мощности вспышки	OFF/1(*) - 16
<small>RCV/REMOTE:</small> OFF	Настройка дистанционного приемника	ON/OFF(*)
<small>GROUP:</small> A	Настройка беспроводной группы	OFF/A(*)/B/C/D/E (радиоуправление) RMT(*)/RMT2 (оптическое управление)

* Заводская настройка по умолчанию

Пункты и опции, доступные для настройки, отличаются в зависимости от режима вспышки.

RU

Использование экрана MENU

Вы можете нажать кнопку MENU на вспышке для изменения настроек на экране MENU. Переместите фокус на нужный пункт настройки с помощью кнопок направления, а затем нажмите центральную кнопку для выбора пункта.

1 Нажмите кнопку MENU (①).

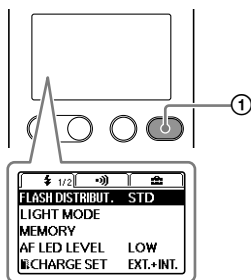

2 Переместите фокус на нужный пункт настройки с помощью кнопок направления, а затем нажмите центральную кнопку.

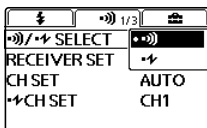

3 Измените опцию настройки с помощью кнопок направления и нажмите центральную кнопку.

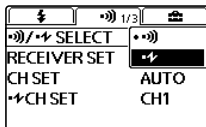

Группы	Пункты настройки	Описания	Опции настройки
	FLASH DISTRIBUT.	Настройка распределения вспышки	STD(*)/CENTER/EVEN
	LIGHT MODE	Настройка ON/OFF светодиодной подсветки	ON/OFF
	MEMORY	Регистрация нужных режимов и настроек	MR1/MR2
	AF LED LEVEL	Настройка уровня подсветки АФ	HIGH/LOW(*)
	CHARGE SET	Настройка зарядки вспышки при подключении адаптера внешней батареи	EXT.+INT.(*)/EXT.
	TEST	Настройка тестовой вспышки	GROUP/1TIME(*)/3TIMES/4SEC
	TTL LEVEL MEMORY	Настройка памяти уровня TTL	ON(*)/OFF
	LEVEL STEP	Настройка шага уровня мощности вспышки	0.3EV(*)/0.5EV
	CUSTOM KEY	Настройки пользовательской клавиши	-
	/SELECT	Настройка типа беспроводного управления	(*)/SELECT
	RECEIVER SET	Настройки приемника	-
	CH SET	Настройка канала (радиоуправление)	AUTO(*)/CH1-CH14
	CH SET	Настройка канала (оптическое управление)	CH1(*)-CH4
	REMOTE RELEASE	Настройка режима дистанционного спуска	ON/OFF(*)
	WITH RELEASE	Настройка синхронизации дистанционного спуска вспышки	ON/OFF(*)
	PAIRING	Сопряжение	-
	PAIRED DEVICE	Список сопряженных устройств	-
	WL READY LAMP	Настройка индикатора готовности беспроводной вспышки	ON/OFF(*)
	BACKLIGHT	Настройка подсветки ЖК-экрана	AUTO1(*)/AUTO2/ON/OFF
	BEEP	Настройка звукового сигнала	ON/OFF(*)
	m/ft	Настройка единицы измерения диапазона вспышки	m(*)/ft
	POWER SAVE	Настройка таймера экономии энергии	30SEC/3MIN(*)/30MIN/OFF
	WL POWER SAVE	Настройка таймера экономии энергии беспроводной вспышки	60MIN(*)/240MIN/OFF
	VERSION	Отображение версии программного обеспечения для данного изделия / RCV	-
	RESET	Сброс настроек для экрана Quick Navi	-
	INITIALIZE	Восстановление настроек по умолчанию	-

* Заводская настройка по умолчанию

RU

RU

13

Подготовка

Вставка батарей

Данная вспышка поддерживает любой из следующих наборов:

- Четыре щелочные батарейки размера AA
- Четыре никель-металлогидридных аккумулятора (Ni-MH) размера AA

Перед использованием никель-металлогидридных аккумуляторов обязательно полностью зарядите их с помощью указанного зарядного устройства.

Не используйте литий-ионные аккумуляторы в данной вспышке, поскольку они могут препятствовать вспышке работать на полную мощность. Батареи к вспышке не прилагаются.

- 1 Нажмите и удерживайте кнопку разблокирования (1), а затем сдвиньте дверцу отсека батарей, чтобы открыть ее в направлении стрелок (2 и 3).**

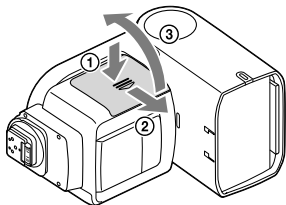

- 2 Вставьте батареи в батарейный отсек, как показано на рисунке (4).**
(4) указывает направление батарей.

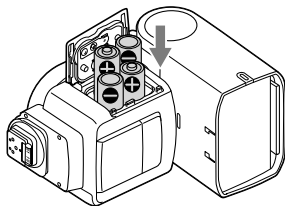

- 3 Закройте дверцу отсека батарей.**

- Выполните операции в пункте 1 в обратном порядке.

Установка/снятие вспышки на/с камеры

■ Установка вспышки на камеру

1 Выключите питание вспышки.

- Если камера оснащена встроенной вспышкой, убедитесь, что вспышка камеры не выдвинута.

2 Нажмите и удерживайте кнопку разблокирования и поверните рычаг блокировки в сторону от "LOCK".

3 Снимите крышку для защиты разъема со вспышки и крышку башмака с камеры.

4 Вставьте многоинтерфейсную колодку вспышки в многоинтерфейсный разъем на камере и вставьте колодку до конца.

5 Поверните рычаг блокировки в сторону "LOCK", чтобы зафиксировать вспышку на камере.

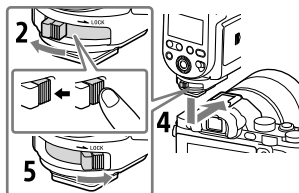

■ Снятие вспышки с камеры

Сначала выключите питание вспышки. Нажмите и удерживайте кнопку разблокирования, поверните рычаг блокировки в сторону от "LOCK", а затем извлеките вспышку из многоинтерфейсного разъема.

Примечание

- Если вы не собираетесь использовать вспышку, обязательно прикрепите крышку для защиты разъема обратно к многоинтерфейсной колодке.

RU

Включение питания вспышки

Поверните переключатель питания в ON.

При включении питания вспышки на ЖК-панели будут отображены экранные индикаторы.

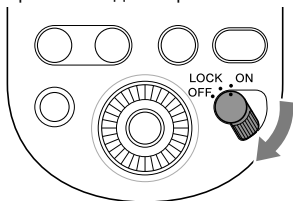

Зарядка вспышки

При включении питания данной вспышки эта вспышка начинает заряжаться.

Когда вспышка полностью заряжена, кнопка TEST на задней стороне вспышки горит оранжевым цветом. Кроме того, выбрав [ON] для [BEEP] на экране MENU, можно настроить вспышку на подачу звукового сигнала после полной зарядки.

Режим экономии энергии

- Если не использовать вспышку в течение 3 минут или дольше, когда она используется отдельно или подсоединена к камере в состоянии экономии энергии, ЖК-панель автоматически выключится для сохранения заряда батареи.

- Во время фотосъемки с беспроводной вспышкой при использовании данной вспышки в качестве отдельной вспышки эта вспышка переходит в режим экономии энергии через 60 минут.
- Выключение переключателя питания на подсоединенной камере* автоматически переводит вспышку в режим экономии энергии.
 - * Кроме модели DSLR-A100
- Вы можете нажать кнопку MENU и выбрать [POWER SAVE], чтобы задать таймер экономии энергии, или выбрать [WL POWER SAVE], чтобы задать таймер экономии энергии для фотосъемки с беспроводной вспышкой.

■ Проверка оставшегося заряда батарей

В случае разряда батарей на ЖК-панели будет отображен индикатор разряда батарей в качестве предупреждения.

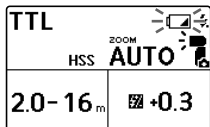

Если  мигает:

Рекомендуется заменить батареи. Тем не менее, вспышка способна срабатывать в этом состоянии.

Если на ЖК-панели нет ничего, кроме :

Вспышка не будет срабатывать. Замените батареи.

■ Примечания относительно последовательных вспышек

Если данная вспышка последовательно срабатывает в течение короткого промежутка времени, включится ее встроенная цепь защиты для приостановки срабатывания вспышки. На ЖК-панели будет отображаться .

Кроме того, если температура внутри вспышки будет повышаться дальше, на ЖК-панели загорится  (индикатор перегрева),

показывая, что срабатывание вспышки временно отключено. В таком случае выключите переключатель питания на вспышке и оставьте вспышку примерно на 20 минут, чтобы дать ей остыть.

Непрерывное использование вспышки приводит к нагреву батарей внутри вспышки. Будьте очень осторожны при извлечении батарей.

Сопряжение с беспроводным управляющим устройством/приемником радиосвязи (для фотосъемки с беспроводной вспышкой по радиосвязи)

Для выполнения фотосъемки с беспроводной вспышкой по радиосвязи с помощью данной вспышки вам понадобится другая вспышка, поддерживающая беспроводную радиосвязь в дополнение к данной вспышке, а также выполнить их сопряжение. Для сопряжения данной вспышки с беспроводным управляющим устройством/приемником радиосвязи (не прилагается) обратитесь к инструкции по эксплуатации, прилагаемой к устройству.

Совет

- Для сопряжения оба устройства должны находиться на расстоянии до 1 м друг от друга.
- Вы можете выполнить сопряжение данной вспышки с 15 приемниками.

1 Включите питание данной вспышки и другого устройства.

2 Нажмите кнопку WL (1) для отображения экрана для настройки беспроводного режима, а затем укажите одну из вспышек в качестве управляющего устройства, а другую в качестве приемника.

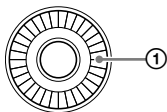

- Чтобы указать вспышку в качестве управляющего устройства, выберите [CMD].

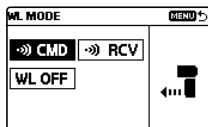

- Чтобы указать вспышку в качестве приемника, выберите [RCV].

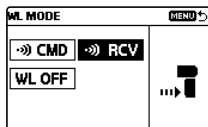

Совет

- Данная вспышка может использовать 2 типа беспроводной связи для фотосъемки с беспроводной вспышкой: радиосвязь и оптическую беспроводную связь. Вы можете выбрать тип беспроводной связи, выбрав [••]/•↔ SELECT на экране MENU. Для настройки вспышки на использование оптической беспроводной связи см. Справочное руководство (стр. 2).
- Вы можете просматривать или удалять сопряженные приемники, выбрав [PAIRED DEVICE] на экране MENU.

Примечание

- Инструкции, приведенные до настоящего момента, базируются на допущении, что в данной вспышке по умолчанию используется радиосвязь.
- Если вы изменили настройку управляющего устройства и указали его в качестве приемника, либо наоборот, обязательно выполните повторное сопряжение между устройствами.

3 На данной вспышке и другой вспышке нажмите кнопку MENU (2) и выберите [PAIRING].

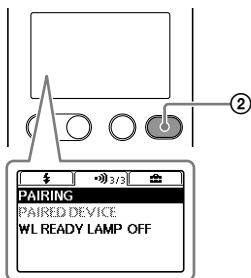

- На управляющем устройстве будет отображен следующий экран.

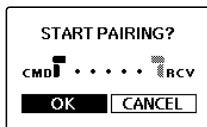

- На приемнике будет отображен следующий экран.

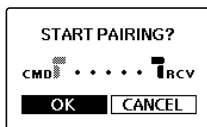

4 Выберите [OK] для выполнения сопряжения.

- На управляющем устройстве будет отображен следующий экран.

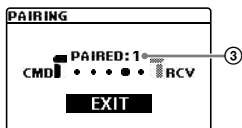

Сопряжение выполнено. На управляющем устройстве можно продолжить сопряжение с другими приемниками. После каждого сопряжения с приемником число сопряженных устройств (3) увеличивается.

- На приемнике будет отображен следующий экран.



Сопряжение выполнено.
Когда сопряжение выполнено,
индикатор LINK загорится
зеленым цветом.

Для выполнения сопряжения с 2 или большим числом устройств

Установите каждое устройство,
для которого нужно выполнить
сопряжение с данной вспышкой,
в качестве приемника, и
повторите пункты 3 и 4.
После завершения сопряжения
со всеми приемниками
выберите [EXIT] на управляющем
устройстве, а затем [OK] на
следующем экране.

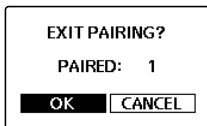

Фотосъемка

Фотосъемка со вспышкой TTL

1 Выберите режим вспышки.

Нажмите кнопку MODE (1) и поверните колесико управления для выбора [TTL].

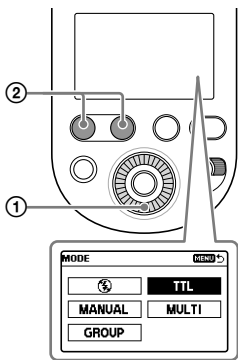

2 Нажмите кнопку затвора, чтобы сделать фотоснимок.

Перед нажатием кнопки затвора на камере убедитесь, что вспышка готова к срабатыванию. Горящая оранжевым цветом кнопка TEST означает, что вспышка готова к срабатыванию.

- Делайте фотоснимки в указанном диапазоне вспышки. Данная вспышка указывает расстояния в диапазоне от 0,7 м до 28 м. Если расстояние выходит за пределы этого диапазона, будет гореть \pm или \pm рядом с индикатором диапазона вспышки.
- Вы можете нажать кнопку LEVEL +/- (2) для изменения компенсации вспышки (регулировки уровня мощности вспышки).
- Для использования режима подсвечивающей или автоматической вспышки камеры необходимо выбрать данный режим на камере.
- Перед фотосъемкой со вспышкой с использованием автоспуска камеры убедитесь, что горит кнопка TEST.
- Если компенсация вспышки выполнена как на вспышке, так и на камере, то оба значения компенсации будут суммироваться при срабатывании вспышки. Однако на ЖК-панели вспышки будет отображаться только установленное на вспышке значение компенсации.

■ Выбор режима вспышки

Вы можете нажать кнопку MODE и повернуть колесико управления для выбора следующих режимов вспышки помимо режима вспышки TTL. Для фотосъемки в режиме отдельной вспышки см. Справочное руководство (стр. 2).

- Режим вспышки MANUAL
Вам необходимо вручную регулировать уровень мощности вспышки для поддержания его постоянного значения.
- Режим вспышки MULTI
Пока затвор камеры остается открытым, произойдет многократное срабатывание вспышки с указанным числом срабатываний вспышки и частотой.
- Режим вспышки GROUP
Вы можете выбрать режим данной вспышки для фотосъемки с беспроводной вспышкой по радиосвязи. В режиме вспышки GROUP можно объединить режим вспышки TTL с режимом вспышки MANUAL для срабатывания вспышек.
- Режим вспышки OFF
Срабатывание вспышки отключено.

■ Автоматическая регулировка баланса белого с помощью информации о температуре цвета

Баланс белого автоматически регулируется на камере (за исключением DSLR-A100) на основе информации о

температуре цвета во время срабатывания вспышки.

- Данная функция работает, когда вспышка прикреплена к камере и установлена в режим вспышки TTL.
- Данная функция работает, когда для баланса белого на камере установлено значение [Auto] или [Flash].

■ Режим вспышки TTL*

Режим ручной вспышки обеспечивает фиксированную интенсивность вспышки независимо от яркости объекта съемки и настроек камеры. В режиме вспышки TTL измеряется свет от объекта съемки, отражаемый через объектив. При измерении TTL также работает функция измерения P-TTL, которая добавляет данные предварительной вспышки к измерению TTL, и функция измерения ADI, которая добавляет данные расстояния к измерению P-TTL.
* TTL = через объектив

- Измерение ADI возможно в сочетании с объективом со встроенным кодирующим устройством расстояния. Перед использованием функции измерения ADI убедитесь, что объектив имеет встроенное кодирующее устройство расстояния, см. технические характеристики объектива в инструкциях по эксплуатации, прилагаемых к объективу.

Фотосъемка с беспроводной вспышкой (с использованием радиосвязи)

■ Фотосъемка с беспроводной вспышкой по радиосвязи

Данная вспышка поддерживает беспроводную радиосвязь для фотосъемки со вспышкой. Укажите [CMD] для управляющего устройства, прикрепленного к камере, и [RCV] для приемника (отдельной вспышки), срабатывание которого контролируется с помощью беспроводной связи.

Совет

- Для выполнения фотосъемки с беспроводной вспышкой по радиосвязи вам необходимо предварительно выполнить сопряжение между управляющим устройством и приемником(ами) (стр. 18).

- 1 Нажмите кнопку WL (①) на данной вспышке и выберите [CMD] для управляющего устройства и [RCV] для приемника.

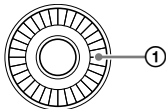

- Чтобы указать вспышку в качестве управляющего устройства, выберите [CMD].

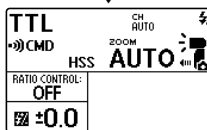
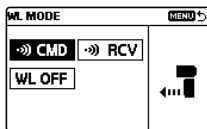

- Чтобы указать вспышку в качестве приемника, выберите [RCV].

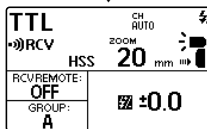
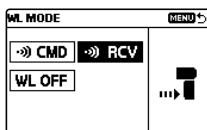

Доступное расстояние для беспроводной радиосвязи между управляющим устройством и приемником составляет приблизительно 30 м. (Получено в наших условиях измерения.)

RU

RU

23

■ Фотосъемка с беспроводной вспышкой (с помощью приемника)

Вы можете указать в качестве управляющего устройства другую вспышку, прикрепленную к камере, или беспроводное управляющее радиоустройство, а затем использовать управляющее устройство для управления срабатыванием данной вспышки, размещенной вдали от камеры.

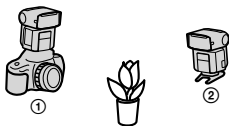

- ① Управляющее устройство (CMD)
- ② HVL-F60RM

В качестве управляющего устройства можно использовать данную вспышку или управляющее радиоустройство.

1 Выберите на камере режим беспроводной вспышки (WL).

- Для выбора режима вспышки на камере обратитесь к инструкции по эксплуатации, прилагаемой к камере.

2 Нажмите кнопку WL на данной вспышке и выберите [RCV].

3 Нажмите кнопку Fn (функция) и укажите беспроводную группу для данной вспышки.

- Для получения подробных сведений см. Справочное руководство (стр. 2).

4 Прикрепите миниподставку к данной вспышке.

- Для получения подробной информации относительно прикрепления миниподставки см. Справочное руководство.

5 Прикрепите к камере другую вспышку, указанную в качестве [CMD] (управляющего устройства).

- Убедитесь, что [CMD] отображается на ЖК-панели управляющего устройства.

6 Разместите камеру и данную вспышку.

7 Убедитесь, что вспышка на камере (управляющем устройстве) и данная вспышка соединены по беспроводной связи и готовы к срабатыванию.

- Соединены по беспроводной связи: Индикатор LINK горит зеленым цветом.
- Готовы к срабатыванию:
 - Кнопка TEST на задней стороне вспышки горит оранжевым цветом.
 - Пока выбрано [ON] для [WL READY LAMP] на экране настроек MENU, будет мигать подсветка АФ с передней стороны приемника.

8 Нажмите кнопку затвора, чтобы сделать фотоснимок.

- Для тестового срабатывания вспышки нажмите кнопку TEST на управляющем устройстве.
-

Совет

- На приемниках применяется режим вспышки управляющего устройства.
- Во время ручной фотосъемки со вспышкой можно нажать кнопку Fn (функция) и указать [CMD LINK] для настройки уровня мощности вспышки, что позволит выполнить регулировку на управляющем устройстве.

Список пиктограмм на экране

Следующие изображения экрана приведены в качестве примеров и могут отличаться от реального изображения на ЖК-панели.

Режим вспышки TTL

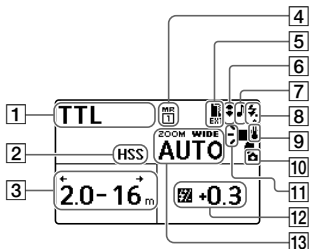

- 1 Режим вспышки
- 2 Настройка высокоскоростной синхронизации
- 3 Диапазон вспышки
- 4 Вызов из памяти
- 5 Состояние адаптера внешней батареи
- 6 Отраженная вспышка
- 7 Настройка звукового сигнала
- 8 Готовность к срабатыванию
- 9 Состояние внутренней температуры

Режим вспышки MANUAL

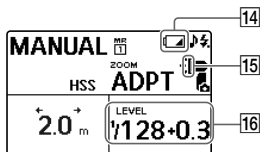

- 10 Прикрепление к камере
- 11 Настройка распределения вспышки
- 12 Компенсация вспышки
- 13 Охват вспышки (зум)
- 14 Индикатор разряда батареи
- 15 Адаптер наклона
- 16 Уровень мощности вспышки

Режим вспышки MULTI

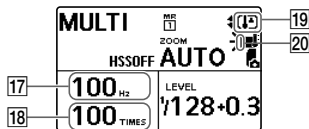

- 17 Частота срабатывания вспышки в режиме вспышки MULTI
- 18 Число срабатываний вспышки в режиме вспышки MULTI
- 19 Индикатор перегрева
- 20 Цветной фильтр

Режим беспроводного управляющего устройства (управление с помощью радиосвязи)

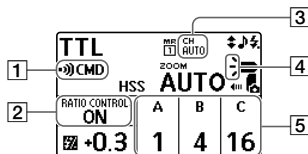

Режим беспроводного дистанционного устройства (управление с помощью оптической беспроводной связи)

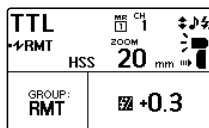

Режим беспроводного приемника (управление с помощью радиосвязи)

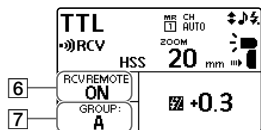

- 1 Беспроводной режим
- 2 Настройка управления соотношением освещения
- 3 Беспроводной канал
- 4 Настройка распределения вспышки/Настройка вспышки управляющего/контролирующего устройства
- 5 Соотношение освещения
- 6 Настройка дистанционного приемника
- 7 Настройка беспроводной группы

Режим беспроводного контролирующего устройства (управление с помощью оптической беспроводной связи)

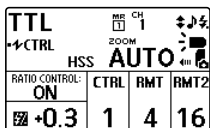

Технические характеристики

Ведущее число

Обычная вспышка/распределение вспышки STD (ISO 100)

Ручная вспышка/формат 35 мм

Уровень мощности вспышки	BA*1*2	BA*1	Настройка диапазона действия вспышки (мм)									
			14*2	20	24	28	35	50	70	105	135	200
1/1	16	23	14	25	26	28	30	37	46	49	54	60
1/2	11,3	16,3	9,9	17,7	18,4	19,8	21,2	26,2	32,5	34,6	38,2	42,4
1/4	8	11,5	7	12,5	13	14	15	18,5	23	24,5	27	30
1/8	5,7	8,1	4,9	8,8	9,2	9,9	10,6	13,1	16,3	17,3	19,1	21,2
1/16	4	5,8	3,5	6,3	6,5	7	7,5	9,3	11,5	12,3	13,5	15
1/32	2,8	4,1	2,5	4,4	4,6	4,9	5,3	6,5	8,1	8,7	9,5	10,6
1/64	2	2,9	1,8	3,1	3,3	3,5	3,8	4,6	5,8	6,1	6,8	7,5
1/128	1,4	2	1,2	2,2	2,3	2,5	2,7	3,3	4,1	4,3	4,8	5,3
1/256	1	1,4	0,9	1,6	1,6	1,8	1,9	2,3	2,9	3,1	3,4	3,8

*1 При использовании адаптера наклона.

*2 При использовании широкоугольной панели.

Формат APS-C

Уровень мощности вспышки	BA*1*2	BA*1	Настройка диапазона действия вспышки (мм)									
			14*2	20	24	28	35	50	70	105	135	200
1/1	16	23	14	26	27	30	37	46	47	49	54	60
1/2	11,3	16,3	9,9	18,4	19,1	21,2	26,2	32,5	33,2	34,6	38,2	42,4
1/4	8	11,5	7	13	13,5	15	18,5	23	23,5	24,5	27	30
1/8	5,7	8,1	4,9	9,2	9,5	10,6	13,1	16,3	16,6	17,3	19,1	21,2
1/16	4	5,8	3,5	6,5	6,8	7,5	9,3	11,5	11,8	12,3	13,5	15
1/32	2,8	4,1	2,5	4,6	4,8	5,3	6,5	8,1	8,3	8,7	9,5	10,6
1/64	2	2,9	1,8	3,3	3,4	3,8	4,6	5,8	5,9	6,1	6,8	7,5
1/128	1,4	2	1,2	2,3	2,4	2,7	3,3	4,1	4,2	4,3	4,8	5,3
1/256	1	1,4	0,9	1,6	1,7	1,9	2,3	2,9	2,9	3,1	3,4	3,8

*1 При использовании адаптера наклона.

*2 При использовании широкоугольной панели.

■ Плоская вспышка HSS/распределение вспышки STD (ISO 100)

Ручная вспышка/формат 35 мм

Выдержка	BA*1*2	BA*1	Настройка диапазона действия вспышки (мм)									
			14*2	20	24	28	35	50	70	105	135	200
1/250	4,6	6,4	4,2	7	7,7	8,4	8,4	10,8	12,9	14	15,3	16,7
1/500	3,2	4,6	3	5	5,4	5,9	5,9	7,7	9,1	9,9	10,8	11,8
1/1000	2,3	3,2	2,1	3,5	3,8	4,2	4,2	5,4	6,4	7	7,7	8,4
1/2000	1,6	2,3	1,5	2,5	2,7	3	3	3,8	4,6	5	5,4	5,9
1/4000	1,1	1,6	1	1,8	1,9	2,1	2,1	2,7	3,2	3,5	3,8	4,2
1/8000	0,8	1,1	0,7	1,2	1,4	1,5	1,5	1,9	2,3	2,5	2,7	3
1/16000	0,6	0,8	0,5	0,9	1	1	1	1,4	1,6	1,8	1,9	2,1

*1 При использовании адаптера наклона.

*2 При использовании широкоугольной панели.

Формат APS-C

Выдержка	BA*1*2	BA*1	Настройка диапазона действия вспышки (мм)									
			14*2	20	24	28	35	50	70	105	135	200
1/250	4,6	6,4	4,2	7,7	7,7	8,4	10,8	12,9	14	14	15,3	16,7
1/500	3,2	4,6	3	5,4	5,4	5,9	7,7	9,1	9,9	9,9	10,8	11,8
1/1000	2,3	3,2	2,1	3,8	3,8	4,2	5,4	6,4	7	7	7,7	8,4
1/2000	1,6	2,3	1,5	2,7	2,7	3	3,8	4,6	5	5	5,4	5,9
1/4000	1,1	1,6	1	1,9	1,9	2,1	2,7	3,2	3,5	3,5	3,8	4,2
1/8000	0,8	1,1	0,7	1,4	1,4	1,5	1,9	2,3	2,5	2,5	2,7	3
1/16000	0,6	0,8	0,5	1	1	1	1,4	1,6	1,8	1,8	1,9	2,1

*1 При использовании адаптера наклона.

*2 При использовании широкоугольной панели.

Частота/число срабатываний вспышки

	Со щелочными батарейками	С никель-металлогидридными аккумуляторами
Частота вспышки (сек)	Приблиз. 0,1 - 2,5	Приблиз. 0,1 - 1,7
Число срабатываний вспышки (раз)	Приблиз. 150 или более	Приблиз. 220 или более

- Число срабатываний вспышки показывает приблизительное количество вспышек, доступное перед тем, как разрядятся новые батареи.

RU

Другие технические характеристики

Функции беспроводной радиосвязи:

Полоса частот: 2,4 ГГц

Количество каналов: 14 каналов

Дальность связи:

Приблизительно 30 м (Получено в наших условиях измерения.)

- Приведенная выше дальность обеспечивается при условиях, когда нет препятствий, экранирования или помех для радиоволн.
- Дальность связи может оказаться меньше в зависимости от расположения изделий, окружающей среды и погодных условий.

Управление вспышкой при помощи предварительной вспышки (P-TTL/ADI) Управление вспышкой

Характеристики непрерывного срабатывания 40 вспышек при 10 вспышках за секунду (Обычная вспышка, уровень мощности света 1/32, 105 мм, никель-металлогидридная батарея)

Подсветка AF Автоматическая вспышка при низкой контрастности и низкой яркости
Диапазон работы (Когда прикреплен объектив 50 мм с установкой диафрагмы F5.6 и [AF LED LEVEL] вспышки указан как [LOW])
Центральная область (Приблиз.): от 0,5 м до 3 м
Периферийная область (Приблиз.): от 0,5 м до 2 м

Светодиодная
подсветка

Интенсивность
освещения в центре:
Приблиз. 1200 люкс
на расстоянии 0,5
м или приблиз. 300
люкс на расстоянии 1
м

Дальность
освещения:
Приблиз. 2 м (Во
время видеозаписи
установите значение
ISO 3200 и F5.6)

Поддерживаемое
фокусное расстояние:
35 мм (угол обзора
35-мм формата)

Время непрерывного
освещения:
Приблиз. 1 часа
(при использовании
щелочных батареек
стандарта AA, при
максимальной
освещенности
центра)

Цветовая
температура:
Приблиз. 5500 K

Номинальная 6В , 1Вт
мощность

Рабочая От 0 °С до 40 °С
температура

Температура От -20 °С до +60 °С
хранения

Размеры 78,1 мм × 139,5 мм ×
(ш/в/г) 104,6 мм
(Приблиз.)

Масса 449 г (за исключением
(Приблиз.) батарей)

Требования 6 В пост. тока
к питанию

Рекомендуемые Четыре щелочные
батареи батарейки LR6
(стандарта AA)
Четыре
подзаряжаемые
никель-
металлогидридные
батареи стандарта AA

Функции, указанные в данной
инструкции по эксплуатации,
зависят от условий тестирования
нашей компании.

Конструкция и технические
характеристики могут быть
изменены без уведомления.

Товарный знак

“Multi Interface Shoe” является
товарным знаком Sony Corporation.

RU

Ознайомтесь із Довідковий посібник!



«Довідковий посібник» – це інтерактивний онлайн-посібник, який можна читати на комп'ютері або смартфоні. Шукайте в ньому докладні відомості про пункти меню та додаткові можливості використання, а також найновішу інформацію про фотоапарат.



Проскануйте
тут

http://rd1.sony.net/help/ilc/1730/h_zz/

HVL-F60RM Довідковий посібник 

Перед використанням цього спалаху



Перед використанням оновіть програмне забезпечення фотоапарата до останньої версії.

Докладніше про сумісні фотоапарати дивіться на спеціальному сайті підтримки.

<http://www.sony.net/flash/f60rm/>

ПОПЕРЕДЖЕННЯ

Щоб знизити ризик займання або ураження електричним струмом,

- 1) не піддавайте виріб впливу дощової води або вологи;
- 2) не ставте на пристрій речі, наповнені рідиною, наприклад вази.

Стандарт зв'язку (мережі, інтерфейсу передавання даних)	Смуга радіочастот, в якій працює (передавання / приймання)	Максимальна потужність випромінювання у вказаних смугах радіочастот
IEEE 802.15.4	2400-2483,5 МГц	4 мВт

Не торкайтеся лампи-спалаху під час роботи, вона може нагрітися при спрацьовуванні спалаху.

Справжнім Соні Корпорейшн заявляє, що тип радіобладнання HVL-F60RM/Спалах відповідає Технічному регламенту радіобладнання; повний текст декларації про відповідність доступний на веб-сайті за такою адресою:

<http://www.compliance.sony.ua/>

Зміст

Ознайомтесь із Довідковий посібник!.....	2
Перед використанням	6

Перед фотозйомкою

Розпакування.....	7
Розміщення частин та органів управління	7
Основні операції.....	9
Використання коліщатка керування	9
Використання екрана Quick Navi	10
Використання екрана MENU.....	12
Підготовка	14
Встановлення батарей	14
Прикріплення/зняття спалаху до/з камери	15
Увімкнення живлення спалаху	16
Сполучення з бездротовим керуючим радіопристроєм/приймачем радіозв'язку (для фотозйомки з бездротовим спалахом по радіозв'язку)	18

Фотозйомка

Фотозйомка	21
Фотозйомка зі спалахом TTL	21
Фотозйомка з бездротовим спалахом (з використанням радіозв'язку).....	23

Екранні індикатори

Список піктограм на екрані	26
Режим спалаху TTL	26
Режим спалаху MANUAL	26
Режим спалаху MULTI.....	26
Режим бездротового керуючого пристрою (керування за допомогою радіозв'язку).....	27
Режим бездротового приймача (керування за допомогою радіозв'язку)	27
Режим бездротового контролюючого пристрою (керування за допомогою оптичного бездротового зв'язку).....	27
Режим бездротового дистанційного пристрою (керування за допомогою оптичного бездротового зв'язку).....	27

Технічна та інша інформація

Технічні характеристики.....	28
Ведуче число	28
Частота/число спрацювань спалаху.....	29
Інші технічні характеристики	30

Перед використанням

На додаток до цього документа прочитайте «Примітки щодо використання» у Довідці (стор. 2).

Примітки щодо цього спалаху

Цей спалах може використовуватися у поєднанні з цифровими камерами зі змінним об'єктивом Sony, цифровими відеокамерами HD зі змінним об'єктивом Sony та цифровими камерами Sony, оснащеними стандартним багатоінтерфейсним роз'ємом.

- Для отримання детальної інформації щодо сумісності моделей камер та даного спалаху відвідайте веб-сайт Sony для вашого регіону, або зверніться до дилера Sony або в уповноважений сервісний центр Sony.
- Див. посібник з експлуатації даного пристрою та зверніться до посібника з експлуатації камери.

Примітки щодо експлуатації цього спалаху

- **Не використовуйте з цим спалахом будь-які доступні у продажу спалахи з:**
 - напругою понад 250 В
 - зворотною полярністю
- **Утримуйте лампу спалаху у чистоті. Забруднення поверхні лампи спалаху може спричинити підвищення температури і призвести до появи диму або опіків. Щоб**

очистити лампу спалаху, витріть її м'якою тканиною, тощо.

- **Цей спалах розроблено з урахуванням захисту від пилу та вологи, однак це не передбачає повний захист від проникнення пилу та води. Не використовуйте цей пристрій у дощову погоду.**

Примітки щодо послідовних спалахів

Під час безперервної фотозйомки з використанням спалаху, фотозйомки з використанням кількох спалахів, та моделювання спалаху, спалах буде послідовно спрацьовувати.

Ці послідовні спалахи, а також їхнє відбиття від навколишніх стін можуть викликати неприємні відчуття, наприклад, запаморочення у людини з підвищеною чутливістю очей до світла. В такому випадку негайно припиніть використання спалаху.

Розпакування

Якщо щось відсутнє, зверніться до дилера.
Число у дужках означає кількість.

- Спалах (1)
- Кришка захисту роз'єму (1)
- Міні-підставка (зберігається у футлярі) (1)
- Футляр (1)
- Адаптер нахилу (1)
- Кольоровий фільтр (янтарний) (1)
- Кольоровий фільтр (зелений) (1)
- Чохол для перенесення (1)
- Набір друкованої документації

* Під'єднайте до цього роз'єму адаптер зовнішньої батареї (не додається).

Розміщення частин та органів управління

Число у дужках означає номер сторінки, на якій можна знайти опис.

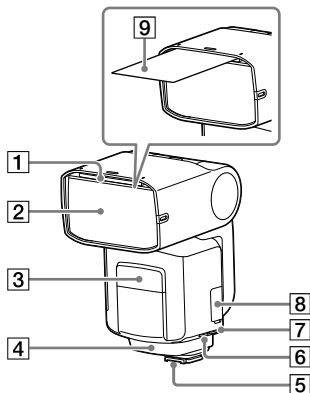

- 1 Вбудована ширококутна панель
- 2 Лампа спалаху
- 3 Блок світлодіодного підсвічування / Підсвітлювач автофокуса
- 4 Приймач бездротового сигналу керування (для оптичного бездротового зв'язку)
- 5 Багатоінтерфейсна колодка (15) UA
- 6 Роз'єм DC IN*
- 7 Роз'єм синхронізації
- 8 Роз'єм Multi/Micro USB
- 9 Екран відображення UA

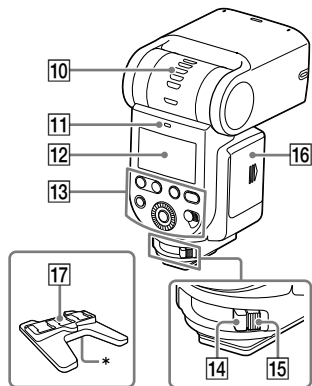

- 10 Індикатор кута відображення (верхній/нижній кут)
- 11 Індикатор LINK (25)
- 12 РК-панель
- 13 Панель керування
- 14 Важіль фіксатора (15)
- 15 Кнопка від'єднання (15)
- 16 Кришка відсіку елементів живлення (14)
- 17 Міні-підставка

* Гніздо для штатива

Про підсвічування РК-екрана

Підсвічування РК-екрана вмикається та продовжує горіти протягом приблизно 8 секунд під час кожного натискання однієї з кнопок або використання коліщатка керування на спалаху.

- Коли підсвічування РК-екрана світиться, ви можете натиснути

одну з кнопок або використати коліщатко керування на спалаху, щоб воно світило довше.

- Щоб відключити підсвічування РК-екрана, натисніть кнопку MENU та виберіть [BACKLIGHT], а потім [OFF].

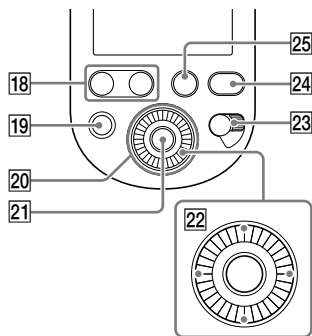

- 18 Кнопка LEVEL +/-
За допомогою кожної з двох кнопок можна швидко регулювати компенсацію спалаху та рівень потужності спалаху.
- 19 Кнопка TEST
- 20 Коліщатко керування (9)
- 21 Центральна кнопка
- 22 Кнопки напрямку
- 23 Перемикач живлення (16)
Вибравши «LOCK», можна відключити коліщатко керування та кнопки на спалаху, щоб уникнути ненавмисних операцій.
- 24 Кнопка MENU (12)
- 25 Кнопка Fn (виклик функцій) (10)

Основні операції

Використання коліщатка керування

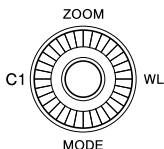

Обертаючи коліщатко керування або натискаючи кнопки напрямку, можна переміщувати фокус або змінювати значення пункту налаштування на екрані Quick Navi або екрані MENU. Виберіть потрібний пункт налаштування та натисніть центральну кнопку, щоб включити опцію налаштування. Для кнопок напрямку при відправленні призначаються наступні функції. Для отримання детальної інформації щодо окремих функцій див. Довідку (стор. 2).

Операції	Функції	Описи
Вгору	ZOOM	Зміна охоплення спалаху (зуму).
Вниз	MODE	Зміна режиму спалаху.
Вліво	-	Для цієї кнопки не призначено жодної функції при відправленні. Ви можете призначити для цієї кнопки функцію на свій вибір.
Вправо	WL MODE	Зміна бездротового режиму.

Для коліщатка керування, окремої кнопки напрямку та центральної кнопки можна призначити функцію на свій вибір. Для отримання детальної інформації щодо призначення функцій див. Довідку (стор. 2).

Використання екрана Quick Navi

Ви можете натиснути кнопку Fn (виклик функцій) на спалаху, щоб змінити налаштування для фотозйомки, наприклад, вибраний режим спалаху, відповідно до індикації на екрані. Виберіть потрібний пункт налаштування та поверніть коліщатко керування, щоб змінити опцію налаштування.

1 Натисніть кнопку Fn (виклик функцій) (①).

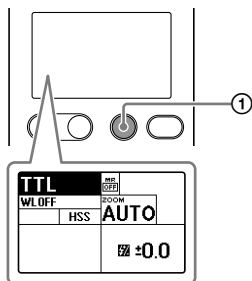

2 Виберіть потрібний пункт налаштування за допомогою кнопок напрямку.

- Натискання центральної кнопки після вищевказаних операцій призведе до відображення потрібного екрана для налаштування вибраного пункту.

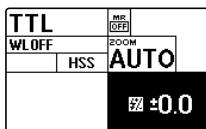

3 Поверніть коліщатко керування, щоб змінити опцію налаштування.

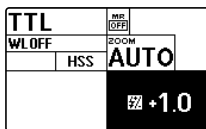

4 Натисніть кнопку Fn (виклик функцій).

Пункти налаштування	Описи	Опції налаштування
TTL	Налаштування режиму спалаху	TTL(*)/MANUAL/MULTI/спалах вимкнено/GROUP
WLOFF	Налаштування бездротового режиму	WL OFF(*)/CMD/RCV (радіокерування) WL OFF(*)/CTRL/RMT (оптичне керування)
HSS	Налаштування високошвидкісної синхронізації	ON(*)/OFF
^zAUTO	Налаштування охоплення спалаху (зуму)	AUTO(*)/20-200
MP OFF	Виклик попередньо зареєстрованих налаштувань	OFF(*)/MR1/MR2
± 0.0	Налаштування компенсації спалаху	-3.0 - +3.0
1/1	Налаштування рівня потужності спалаху	1/1 - 1/256, OFF, CMD LINK
5Hz	Налаштування частоти спалаху для режиму спалаху MULTI	1 - 100
10TIMES	Налаштування числа спрацювань спалаху для режиму спалаху MULTI	2 - 100, --
	Налаштування спалаху CMD (радіокерування) Налаштування спалаху CTRL (оптичне керування)	ON(*)/OFF
RATIO CONTROL: OFF	Налаштування коефіцієнта освітлення	ON/OFF(*)
A B C	Налаштування коефіцієнта рівня потужності спалаху	OFF/1(*) - 16
RCVREMOTE: OFF	Налаштування дистанційного приймача	ON/OFF(*)
GROUP: A	Налаштування бездротової групи	OFF/A(*)/B/C/D/E (радіокерування) RMT(*)/RMT2 (оптичне керування)

* Заводське налаштування за умовчанням

Пункти та опції, доступні для налаштування, відрізняються в залежності від режиму спалаху.

UA

Використання екрана MENU

Ви можете натиснути кнопку MENU на спалаху для зміни налаштувань на екрані MENU. Перемістіть фокус на потрібний пункт налаштування за допомогою кнопок напрямку, а потім натисніть центральну кнопку, щоб вибрати пункт.

1 Натисніть кнопку MENU (1).

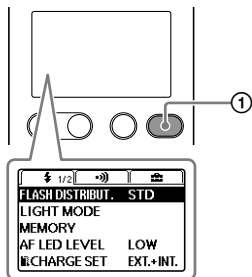

2 Перемістіть фокус на потрібний пункт налаштування за допомогою кнопок напрямку, а потім натисніть центральну кнопку.

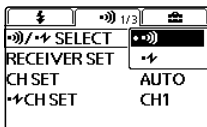

3 Змініть опцію налаштування за допомогою кнопок напрямку та натисніть центральну кнопку.

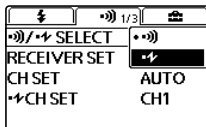

Групи	Пункти налаштування	Описи	Опції налаштування
	FLASH DISTRIBUT.	Налаштування розподілу спалаху	STD(*)/CENTER/EVEN
	LIGHT MODE	Налаштування ON/OFF світлодіодного підсвічування	ON/OFF
	MEMORY	Реєстрація потрібних режимів та налаштувань	MR1/MR2
	AF LED LEVEL	Налаштування рівня підсвітлювача автофокуса	HIGH/LOW(*)
	CHARGE SET	Налаштування зарядки спалаху при під'єднанні адаптера зовнішньої батареї	EXT.+INT.(*)/EXT.
	TEST	Налаштування пробного спалаху	GROUP/1TIME(*)/3TIMES/4SEC
	TTL LEVEL MEMORY	Налаштування пам'яті рівня TTL	ON(*)/OFF
	LEVEL STEP	Налаштування кроку рівня потужності спалаху	0.3EV(*)/0.5EV
	CUSTOM KEY	Налаштування клавіші користувача	-
	/ SELECT	Налаштування типу бездротового керування	(*)/
	RECEIVER SET	Налаштування приймача	-
	CH SET	Налаштування каналу (радіокерування)	AUTO(*)/CH1-CH14
	CH SET	Налаштування каналу (оптичне керування)	CH1(*)-CH4
	REMOTE RELEASE	Налаштування режиму дистанційного спуску	ON/OFF(*)
	WITH RELEASE	Налаштування синхронізації дистанційного спуску спалаху	ON/OFF(*)
	PAIRING	Сполучення	-
	PAIRED DEVICE	Список сполучених пристроїв	-
	WL READY LAMP	Налаштування індикатора готовності бездротового спалаху	ON/OFF(*)
	BACKLIGHT	Налаштування підсвічування РК-екрана	AUTO1(*)/AUTO2/ ON/OFF
	BEEP	Налаштування звукового сигналу	ON/OFF(*)
	m/ft	Налаштування одиниці виміру діапазону спалаху	m(*)/ft
	POWER SAVE	Налаштування таймера енергозбереження	30SEC/3MIN(*)/ 30MIN/OFF
	WL POWER SAVE	Налаштування таймера енергозбереження бездротового спалаху	60MIN(*)/240MIN/ OFF
	VERSION	Відображення версії програмного забезпечення цього виробу / RCV	-
	RESET	Скидання налаштувань для екрана Quick Navi	-
	INITIALIZE	Відновлення налаштувань за умовчанням	-

* Заводське налаштування за умовчанням

UA

UA
13

Підготовка

Встановлення батарей

Цей спалах підтримує будь-який з наступних комплектів:

- Чотири лужні батарейки розміру AA
- Чотири нікель-металогібридні (Ni-MH) акумулятори розміру AA

Перш ніж використовувати нікель-металогібридні акумулятори обов'язково повністю зарядіть їх за допомогою вказаного зарядного пристрою.

Не використовуйте літій-іонні акумулятори у цьому спалаху, оскільки вони можуть завадити спалаху працювати на повну потужність.

Ніяких батарей не постачається із спалахом.

- 1 Натисніть та утримуйте кнопку розблокування (1), а потім здвигніть кришку відсіку елементів живлення, щоб відкритий його у напрямку стрілок (2 та 3).**

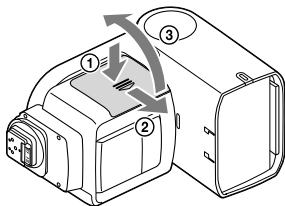

- 2 Вставте батарей у відсік для батарей, як показано (1+ 1-).**

(1+ 1- вказує напрямок для розташування батарей.)

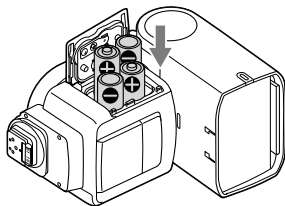

- 3 Закрийте кришку відсіку елементів живлення.**

- Виконайте операції у пункті 1 у зворотному порядку.

Прикріплення/зняття спалаху до/з камери

■ Прикріплення спалаху до камери

1 Вимкніть живлення спалаху.

- Якщо камера обладнана вбудованим спалахом, переконайтесь, що спалах камери не відкритий.

2 Натисніть та утримуйте кнопку розблокування та поверніть важіль фіксатора в бік від «LOCK».

3 Зніміть кришку захисту роз'єму зі спалаху та кришку роз'єму з камери.

4 Вставте багатоінтерфейсну колодку спалаху в багатоінтерфейсний роз'єм на камері та натисніть колодку до кінця.

5 Поверніть важіль фіксатора в бік «LOCK», щоб зафіксувати спалах на камері.

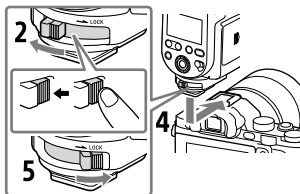

■ Зняття спалаху з камери

Спочатку вимкніть живлення спалаху. Натисніть та утримуйте кнопку розблокування, поверніть важіль фіксатора в бік від «LOCK», а потім витягніть спалах з багатоінтерфейсного роз'єму.

Примітка

- Якщо ви не збираєтесь використовувати спалах, обов'язково прикріпіть кришку захисту роз'єму назад до багатоінтерфейсної колодки.

Увімкнення живлення спалаху

Поверніть перемикач живлення в ON.

Коли спалах увімкнено, на РК-панелі будуть відображатися екранні індикатори.

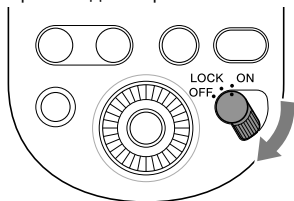

Зарядка спалаху

Коли ви вмикаєте живлення цього спалаху, цей спалах починає заряджатися.

Коли спалах повністю заряджено, кнопка TEST на задньому боці спалаху світиться оранжевим кольором. Крім того, вибравши [ON] для [BEEP] на екрані MENU, можна налаштувати спалах на подачу звукового сигналу після повної зарядки.

Режим енергозбереження

- Якщо не використовувати спалах протягом 3 хвилин або більше, коли він використовується окремо або коли його під'єднано до камери в стані енергозбереження, РК-панель автоматично вимкнеться для збереження заряду батареї.

- Під час фотозйомки з бездротовим спалахом з використанням цього спалаху в якості окремого спалаху, цей спалах переходить в режим енергозбереження через 60 хвилин.
- Вимкнення перемикача живлення на під'єднаній камері* автоматично переводить спалах в режим енергозбереження.
* Крім моделі DSLR-A100
- Ви можете натиснути кнопку MENU та вибрати [POWER SAVE], щоб встановити таймер енергозбереження, або вибрати [WL POWER SAVE], щоб встановити таймер енергозбереження для фотозйомки з бездротовим спалахом.

■ Перевірка залишку заряду батарей

У випадку розрядження батарей на РК-панелі буде відображено індикатор низького заряду батарей як попередження.

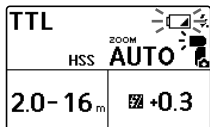



Якщо  мигає:

Рекомендується замінити батареї. Однак спалах все ще здатний спрацювати у такому стані.

Якщо на РК-панелі немає нічого, окрім :
Спалах не здатний спрацювати. Замініть батареї.

■ Примітки щодо послідовних спалахів

Якщо цей спалах послідовно спрацює протягом короткого проміжку часу, увімкнеться вбудований захисний ланцюг, щоб призупинити спрацювання спалаху. На РК-панелі буде відображено .

Крім того, якщо температура всередині спалаху далі збільшується, на РК-панелі засвітиться  (індикатор перегріву), показуючи, що спрацювання спалаху тимчасово відключено. У такому випадку вимкніть перемикач

живлення на спалаху та залиште спалах приблизно на 20 хвилин, щоб дати йому охолонути.

Безперервне використання спалаху призводить до нагрівання батарей всередині спалаху. Будьте особливо обережні, коли виймаєте батареї.

Сполучення з бездротовим керуючим радіопристроєм/приймачем радіозв'язку (для фотозйомки з бездротовим спалахом по радіозв'язку)

Для виконання фотозйомки з бездротовим спалахом по радіозв'язку за допомогою цього спалаху вам потрібний інший спалах, який підтримує бездротовий радіозв'язок на додаток до даного спалаху, а також необхідно виконати їхнє сполучення.

Для сполучення цього спалаху з бездротовим керуючим радіопристроєм/приймачем радіозв'язку (не постачається) зверніться до інструкції з експлуатації, що додається до пристрою.

Порада

- Для сполучення обидва пристрої повинні знаходитися на відстані до 1 м один від одного.
- Ви можете виконати сполучення цього спалаху з 15 приймачами.

1 Увімкніть живлення цього спалаху та іншого пристрою.

2 Натисніть кнопку WL (①), щоб відобразити екран для налаштування бездротового режиму, а потім вкажіть один зі спалахів у якості керуючого пристрою, а інший у якості приймача.

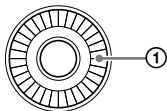

- Щоб вказати спалах у якості керуючого пристрою, виберіть [CMD].

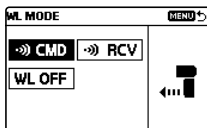

- Щоб вказати спалах у якості приймача, виберіть [RCV].

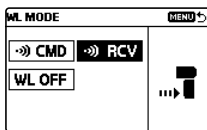

Порада

- Цей спалах може використовувати 2 типи бездротового зв'язку для фотозйомки з бездротовим спалахом: радіозв'язок та оптичний бездротовий зв'язок. Ви можете вибрати тип бездротового зв'язку, вибравши [•••]/[•••] SELECT на екрані MENU. Щоб налаштувати спалах на використання оптичного бездротового зв'язку, див. Довідку (стор. 2).
- Ви можете переглядати або видаляти сполучені приймачі, вибравши [PAIRED DEVICE] на екрані MENU.

Примітка

- Інструкції, наведені до цього моменту, базуються на допущенні, що у цьому спалаху використовується за умовчанням бездротовий радіозв'язок.
- Якщо ви змінили налаштування керуючого пристрою та вказали його у якості приймача, або навпаки, обов'язково виконайте повторне сполучення між пристроями.

3 На цьому спалаху та іншому спалаху натисніть кнопку MENU (②) та виберіть [PAIRING].

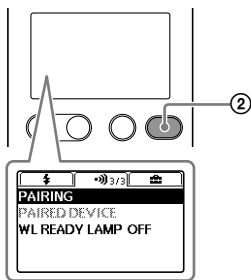

- На керуючому пристрої буде відображено наведений нижче екран.



- На приймачі буде відображено наведений нижче екран.

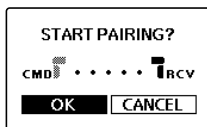

4 Виберіть [OK], щоб виконати сполучення.

- На керуючому пристрої буде відображено наведений нижче екран.

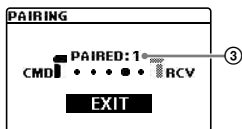

Сполучення виконано. На керуючому пристрої можна продовжити сполучення з іншими приймачами. Після кожного сполучення з приймачем кількість сполучених пристроїв (③) збільшується.

- На приймачі буде відображено наведений нижче екран.



Сполучення виконано.
Коли сполучення виконано,
індикатор LINK засвітиться
зеленим кольором.

Щоб виконати сполучення з 2 або більшою кількістю пристроїв

Установіть кожний пристрій, для якого потрібно виконати сполучення з цим спалахом, в якості приймача, та повторіть пункти 3 та 4.

Після завершення сполучення з усіма приймачами виберіть [EXIT] на керуючому пристрої, а потім [OK] на наведеному нижче екрані.

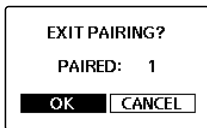

ФОТОЗЙОМКА

Фотозйомка зі спалахом TTL

1 Виберіть режим спалаху.

Натисніть кнопку MODE (1) і поверніть коліщатко керування, щоб вибрати [TTL].

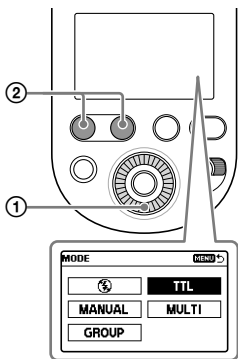

2 Натисніть кнопку затвора, щоб зробити фотознімок.

Перед тим, як натиснути кнопку затвора, переконайтесь, що спалах готовий до спрацьовування. Кнопка TEST, що світиться оранжевим кольором, означає, що спалах готовий до спрацьовування.

- Робіть знімки у вказаному діапазоні спалаху. Цей спалах здатний показувати відстань у діапазоні від 0,7 м до 28 м. Якщо відстань виходить за межі цього діапазону, буде світитись \leftarrow або \rightarrow поряд з індикатором діапазону спалаху.
- Ви можете натиснути кнопку LEVEL +/- (2), щоб змінити компенсацію спалаху (регулювання рівня потужності спалаху).
- Для використання спалаху з заповненням або автоматичного спалаху камери необхідно вибрати цей режим на камері.
- Перед фотозйомкою зі спалахом з використанням автоспуску камери переконайтесь, що світиться кнопка TEST.
- Якщо одночасно виконати компенсацію спалаху як на спалаху, так і на камері, обидва значення компенсації будуть додані під час спрацьовування спалаху. Однак на РК-панелі спалаху буде відображатися тільки встановлене на спалаху значення компенсації.

■ Вибір режиму спалаху

Ви можете натиснути кнопку MODE та повернути коліщатко керування, щоб вибрати наступні режими спалаху, окрім режиму спалаху TTL. Для фотозйомки в режимі окремого спалаху див. Довідку (стор. 2).

- Режим спалаху MANUAL
Вам необхідно вручну регулювати рівень потужності спалаху, щоб підтримувати його постійне значення.
- Режим спалаху MULTI
Доки затвор камери залишається відкритим, відбудеться багаторазовий спалах з вказаним числом спрацювань спалаху і частотою.
- Режим спалаху GROUP
Ви можете вибрати режим цього спалаху для фотозйомки з бездротовим спалахом по радіозв'язку. В режимі спалаху GROUP можна об'єднати режим спалаху TTL з режимом спалаху MANUAL для спрацювання спалахів.
- Режим спалаху OFF
Спрацювання спалаху відключено.

■ Автоматичне регулювання балансу білого за допомогою інформації про температуру кольору

Баланс білого автоматично регулюється камерою (за винятком DSLR-A100) на основі інформації про температуру кольору під час спрацювання спалаху.

- Ця функція виконується, коли спалах прикріплено до камери і встановлено в режим спалаху TTL.
- Ця функція виконується, коли для балансу білого на камері встановлено значення [Auto] або [Flash].

Режим TTL-спалаху*

Режим ручного спалаху забезпечує фіксовану інтенсивність спалаху незалежно від яскравості предмету та налаштувань камери. Режим TTL-спалаху вимірює світло від предмету, що відображається через об'єктив. Експозамірювання TTL також має функцію експозамірювання P-TTL, що додає попередній спалах перед експозамірюванням TTL, та функцію експозамірювання ADI, що додає дані про відстань до експозамірювання P-TTL.

* TTL = через об'єктив

- Експозамірювання ADI можна проводити разом з об'єктивом із вбудованим датчиком відстані. Перед використанням функції експозамірювання ADI перевірте, чи оснащено об'єктив вбудованим датчиком відстані, у розділі «Технічні характеристики» інструкцій з експлуатації, що постачаються разом з об'єктивом.

Фотозйомка з бездротовим спалахом (з використанням радіозв'язку)

■ Фотозйомка з бездротовим спалахом по радіозв'язку

Цей спалах підтримує бездротовий радіозв'язок для фотозйомки зі спалахом. Вкажіть [CMD] для керуючого пристрою, прикріпленого до камери, та [RCV] для приймача (окремого спалаху), спрацьовування якого контролюється за допомогою бездротового зв'язку.

Порада

- Для виконання фотозйомки з бездротовим спалахом по радіозв'язку вам необхідно попередньо виконати сполучення між керуючим пристроєм та приймачем(ами) (стор. 18).

1 Натисніть кнопку WL (①) на цьому спалаху та виберіть [CMD] для керуючого пристрою та [RCV] для приймача.

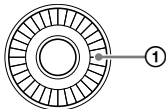

- Щоб вказати спалах у якості керуючого пристрою, виберіть [CMD].

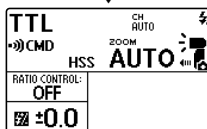
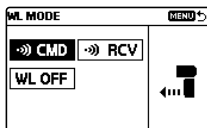

- Щоб вказати спалах у якості приймача, виберіть [RCV].

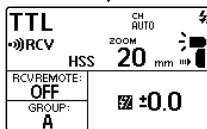
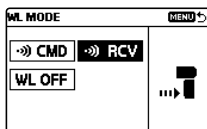

Доступна відстань для бездротового радіозв'язку між керуючим пристроєм та приймачем складає приблизно 30 м. (Отримано за наших умов вимірювання.)

■ Фотозйомка з бездротовим спалахом (за допомогою приймача)

Ви можете вказати в якості керуючого пристрою інший спалах, прикріплений до камери, або бездротовий керуючий радіопристрій у якості керуючого пристрою, а потім використовувати керуючий пристрій для керування спрацьовуванням цього спалаху, розміщеного на відстані від камери.

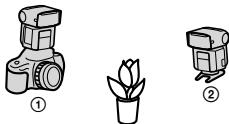

- ① Керуючий пристрій (CMD)
- ② HVL-F60RM

У якості керуючого пристрою можна використовувати цей спалах або бездротовий керуючий радіопристрій.

1 Виберіть на камері режим бездротового спалаху (WL).

- Для вибору режиму спалаху на камері зверніться до інструкції з експлуатації, що додається до камери.

2 Натисніть кнопку WL на цьому спалаху та виберіть [RCV].

3 Натисніть кнопку Fn (виклик функцій) та вкажіть бездротову групу для цього спалаху.

- Для отримання детальної інформації див. Довідку (стор. 2).

4 Прикріпіть міні-підставку до цього спалаху.

- Для отримання детальної інформації щодо прикріплення міні-підставки див. Довідку.

5 Прикріпіть до камери інший спалах, вказаний у якості [CMD] (керуючого пристрою).

- Переконайтесь, що [CMD] відображається на РК-панелі керуючого пристрою.

6 Розмістіть камеру та цей спалах.

7 Переконайтесь, що спалах на камері (керуючому пристрої) та цей спалах з'єднані бездротовим зв'язком та готові до спрацьовування.

- З'єднані бездротовим зв'язком: Індикатор LINK світиться зеленим кольором.
- Готові до спрацьовування:
 - Кнопка TEST на задньому боці спалаху світиться оранжевим кольором.
 - Доки вибрано [ON] для [WL READY LAMP] на екрані налаштувань MENU, буде мигати підсвілювач автофокуса на передньому боці приймача.

8 Натисніть кнопку затвора, щоб зробити фотознімок.

- Для тестового спрацьовування спалаху натисніть кнопку TEST на керуючому пристрої.

Порада

- На приймачах застосовується режим спалаху керуючого пристрою.
- Під час ручної фотозйомки зі спалахом можна натиснути кнопку Fn (виклик функцій) та вказати [CMD LINK] для налаштування рівня потужності спалаху, що дозволить виконувати регулювання на керуючому пристрої.

Список піктограм на екрані

Наведені нижче зображення екрана приведено в якості прикладів, і вони можуть відрізнятися від реального зображення наПК-панелі.

Режим спалаху TTL

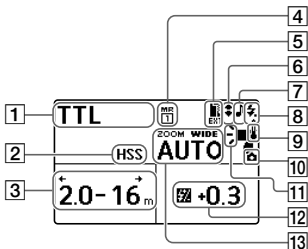

Режим спалаху MANUAL

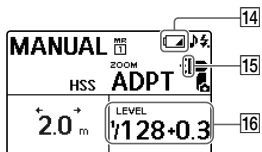

Режим спалаху MULTI

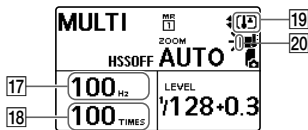

- 1 Режим спалаху
- 2 Налаштування високошвидкісної синхронізації
- 3 Діапазон спалаху
- 4 Виклик з пам'яті
- 5 Стан адаптера зовнішньої батареї
- 6 Освітлення за допомогою відбитого світла спалаху
- 7 Налаштування звукового сигналу
- 8 Готовність до спрацювання
- 9 Стан внутрішньої температури
- 10 Прикріплення до камери
- 11 Налаштування розподілу спалаху
- 12 Компенсація спалаху
- 13 Охоплення спалаху (зум)
- 14 Індикатор низького рівня заряду батарей
- 15 Адаптер нахилу
- 16 Рівень потужності спалаху
- 17 Частота спрацювань спалаху в режимі спалаху MULTI
- 18 Число спрацювань спалаху в режимі спалаху MULTI
- 19 Індикатор перегріву
- 20 Кольоровий фільтр

Режим бездротового керуючого пристрою (керування за допомогою радіозв'язку)

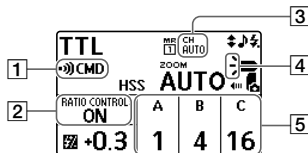

Режим бездротового дистанційного пристрою (керування за допомогою оптичного бездротового зв'язку)

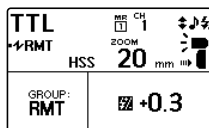

Режим бездротового приймача (керування за допомогою радіозв'язку)

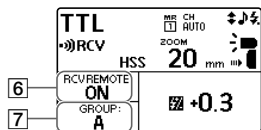

- 1 Бездротовий режим
- 2 Налаштування керування коефіцієнтом освітлення
- 3 Бездротовий канал
- 4 Налаштування розподілу спалаху/Налаштування спалаху керуючого/контролюючого спалаху
- 5 Коефіцієнт освітлення
- 6 Налаштування дистанційного приймача
- 7 Налаштування бездротової групи

Режим бездротового контролюючого пристрою (керування за допомогою оптичного бездротового зв'язку)

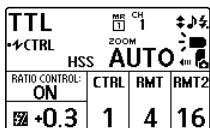

Технічні характеристики

Ведуче число

Звичайний спалах/розподіл спалаху STD (ISO 100)

Ручний спалах/35-мм формат

Рівень потужності спалаху	BA* ^{1*2}	BA* ¹	Установка діапазону спалаху (мм)									
			14* ²	20	24	28	35	50	70	105	135	200
1/1	16	23	14	25	26	28	30	37	46	49	54	60
1/2	11,3	16,3	9,9	17,7	18,4	19,8	21,2	26,2	32,5	34,6	38,2	42,4
1/4	8	11,5	7	12,5	13	14	15	18,5	23	24,5	27	30
1/8	5,7	8,1	4,9	8,8	9,2	9,9	10,6	13,1	16,3	17,3	19,1	21,2
1/16	4	5,8	3,5	6,3	6,5	7	7,5	9,3	11,5	12,3	13,5	15
1/32	2,8	4,1	2,5	4,4	4,6	4,9	5,3	6,5	8,1	8,7	9,5	10,6
1/64	2	2,9	1,8	3,1	3,3	3,5	3,8	4,6	5,8	6,1	6,8	7,5
1/128	1,4	2	1,2	2,2	2,3	2,5	2,7	3,3	4,1	4,3	4,8	5,3
1/256	1	1,4	0,9	1,6	1,6	1,8	1,9	2,3	2,9	3,1	3,4	3,8

*¹ Якщо адаптер нахилу прикріплено.

*² Якщо ширококутну панель прикріплено.

Формат APS-C

Рівень потужності спалаху	BA* ^{1*2}	BA* ¹	Установка діапазону спалаху (мм)									
			14* ²	20	24	28	35	50	70	105	135	200
1/1	16	23	14	26	27	30	37	46	47	49	54	60
1/2	11,3	16,3	9,9	18,4	19,1	21,2	26,2	32,5	33,2	34,6	38,2	42,4
1/4	8	11,5	7	13	13,5	15	18,5	23	23,5	24,5	27	30
1/8	5,7	8,1	4,9	9,2	9,5	10,6	13,1	16,3	16,6	17,3	19,1	21,2
1/16	4	5,8	3,5	6,5	6,8	7,5	9,3	11,5	11,8	12,3	13,5	15
1/32	2,8	4,1	2,5	4,6	4,8	5,3	6,5	8,1	8,3	8,7	9,5	10,6
1/64	2	2,9	1,8	3,3	3,4	3,8	4,6	5,8	5,9	6,1	6,8	7,5
1/128	1,4	2	1,2	2,3	2,4	2,7	3,3	4,1	4,2	4,3	4,8	5,3
1/256	1	1,4	0,9	1,6	1,7	1,9	2,3	2,9	2,9	3,1	3,4	3,8

*¹ Якщо адаптер нахилу прикріплено.

*² Якщо ширококутну панель прикріплено.

Плоский спалах HSS/розподіл спалаху STD (ISO 100)

Ручний спалах/35-мм формат

Витримка	BA*1*2	BA*1	Установка діапазону спалаху (мм)									
			14*2	20	24	28	35	50	70	105	135	200
1/250	4,6	6,4	4,2	7	7,7	8,4	8,4	10,8	12,9	14	15,3	16,7
1/500	3,2	4,6	3	5	5,4	5,9	5,9	7,7	9,1	9,9	10,8	11,8
1/1000	2,3	3,2	2,1	3,5	3,8	4,2	4,2	5,4	6,4	7	7,7	8,4
1/2000	1,6	2,3	1,5	2,5	2,7	3	3	3,8	4,6	5	5,4	5,9
1/4000	1,1	1,6	1	1,8	1,9	2,1	2,1	2,7	3,2	3,5	3,8	4,2
1/8000	0,8	1,1	0,7	1,2	1,4	1,5	1,5	1,9	2,3	2,5	2,7	3
1/16000	0,6	0,8	0,5	0,9	1	1	1	1,4	1,6	1,8	1,9	2,1

*1 Якщо адаптер нахилу прикріплено.

*2 Якщо ширококутну панель прикріплено.

Формат APS-C

Витримка	BA*1*2	BA*1	Установка діапазону спалаху (мм)									
			14*2	20	24	28	35	50	70	105	135	200
1/250	4,6	6,4	4,2	7,7	7,7	8,4	10,8	12,9	14	14	15,3	16,7
1/500	3,2	4,6	3	5,4	5,4	5,9	7,7	9,1	9,9	9,9	10,8	11,8
1/1000	2,3	3,2	2,1	3,8	3,8	4,2	5,4	6,4	7	7	7,7	8,4
1/2000	1,6	2,3	1,5	2,7	2,7	3	3,8	4,6	5	5	5,4	5,9
1/4000	1,1	1,6	1	1,9	1,9	2,1	2,7	3,2	3,5	3,5	3,8	4,2
1/8000	0,8	1,1	0,7	1,4	1,4	1,5	1,9	2,3	2,5	2,5	2,7	3
1/16000	0,6	0,8	0,5	1	1	1	1,4	1,6	1,8	1,8	1,9	2,1

*1 Якщо адаптер нахилу прикріплено.

*2 Якщо ширококутну панель прикріплено.

Частота/число спрацювань спалаху

	З лужними батарейками	З нікель-металогідридними акумуляторами
Частота спалаху (сек)	Приблиз. 0,1 - 2,5	Приблиз. 0,1 - 1,7
Число спрацювань спалаху (разів)	Приблиз. 150 або більше	Приблиз. 220 або більше

UA

- Число спрацювань спалаху показує приблизну кількість спалахів, доступну перед тим, як розрядяться нові батареї.

Інші технічні характеристики

Функції бездротового радіозв'язку:

Частотний діапазон: 2,4 ГГц
Кількість каналів: 14 каналів
Відстань зв'язку: Приблизно 30 м (Отримано за наших умов вимірювання.)

- Наведена вище відстань є дійсною за умови відсутності перешкод, екранування або інтерференції радіохвиль.
- Залежно від розташування виробів, навколишнього середовища та погодних умов відстань зв'язку може бути коротшою.

Керування спалахом Керування спалахом за допомогою попереднього спалаху (P-TTL/ADI)

Характеристики неперервного спрацювання 40 спалахів з частотою 10 спалахів на секунду (Звичайний спалах, рівень потужності 1/32, 105 мм, нікель-метал-гідридний акумулятор)

Підсвітлювач автофокуса Автоматичний спалах з низьким контрастом та низькою яскравістю
Робочий діапазон (коли прикріплено об'єктив 50 мм зі встановленням діафрагми F5.6 та [AF LED LEVEL] спалаху вказано як [LOW])
Центральна частина (приблиз.): Від 0,5 м до 3 м
Периферійні частини (приблиз.): Від 0,5 м до 2 м

Світлодіодне підсвічування Інтенсивність освітлення в центрі: Приблиз. 1200 люксів на відстані 0,5 м або приблиз. 300 люксів на відстані 1 м
Відстань освітлення: Приблиз. 2 м (під час відеозапису встановіть значення ISO 3200 та F5.6)
Фокусна відстань, яка підтримується: 35 мм (кут огляду 35-мм формату)
Час безперервного освітлення: Приблиз. 1 години (в разі використання лужних батарей стандарту AA за максимального освітлення в центрі)
Температура кольору: Приблиз. 5500K

Номинальна 6В  , 1Вт
потужність

Робоча Від 0 °С до 40 °С
температура

Температура Від -20 °С до +60 °С
зберігання

Розміри 78,1 мм × 139,5 мм ×
(ш/в/г) 104,6 мм
(прибл.)

Маса 449 г (без батарей)
(прибл.)

Вимоги до Постійний струм 6 В
живлення

Рекомендовані Чотири лужні
елементи батарейки LR6
живлення (розміру AA)
Чотири нікель-метал-
гідридні акумулятори
розміру AA

Функції, вказані у цій інструкції з експлуатації, залежать від умов тестування нашої компанії. Конструкція та технічні характеристики можуть бути змінені без попереднього повідомлення.

Товарний знак

«Multi Interface Shoe» є товарним знаком Sony Corporation.